

STREND PRO®

32D

SK Polyfúzna zvaračka na rúry

CZ Polyfuzní svářečka na trubky

HU Fusion műanyagcső-hegesztő gép

RO Fuziune mașină de sudură pentru țevi

EN Polyfusion welding machine for pipes



-
- Preklad originálneho návodu na použitie
 - Překlad originálním návodu k použití
 - Az eredeti használati útmutató fordítása
 - Traducerea manualului de utilizare original.
 - Instruction manual
-

CE

POUŽITIE

Polyfúzna zväračka je určená na zahrievanie koncov termoplastických rúrok a tvaroviek za účelom ich pevného spojenia. Zväračka nachádza uplatnenie pri vykonávaní drobných inštalatérskych činností v domácnosti ako je napr. zariaďovanie nových rozvodov vody, výmeny častí potrubia apod.









Zariadenie používajte iba na predpísané účely. Akékoľvek iné použitie je považované ako prípad nesprávneho použitia. Používateľ/obsluha a nie výrobca bude zodpovedný za akékoľvek poškodenie, alebo zranenia spôsobené týmto nesprávnym používaním. Pamätajte si, že toto zariadenie nebolo navrhnuté pre komerčné alebo priemyselné používanie. Záruka nebude platná pokiaľ bude zariadenie používané na komerčné, priemyselné alebo podobné účely.

TECHNICKÉ PARAMETRE

MODEL	32D
NAPÄTIE / FREKVENCIA	230 V / 50 Hz
VÝKON	800 W
PRACOVNÁ TEPLOTA	0 - 300 °C
DOBA NAHRIEVANIA NA NASTAVENÚ TEPLOTU	do 10 minút *)
NETTO HMOTNOSŤ	0,89 kg
TRIEDA OCHRANY	II

*) Maximálna teplota a doba ohrievania na nastavenú teplotu sa môže líšiť v závislosti od teploty okolia.

VYSVETLIVKY SYMBOLOV

	Výrobok je v súlade s platnými európskymi smernicami a bola vykonaná metóda hodnotenia zhody týchto smerníc.
	Riziko popálenín. Udržujte bezpečnú vzdialenosť od horúcich častí stroja.
	Noste respiračné rúško.
	Prečítajte si návod na použitie.
	Všeobecné upozornenie na nebezpečenstvo.
	Noste ochranné rukavice.
	Nevyhadzujte do bežného domového odpadu. Namiesto toho, ekologicky prijateľnou cestou sa obráťte na recyklačne strediska. Prosím venujte starostlivosť ochrane životného prostredia.
	Stupeň ochrany IP20.
	Ochrana dvojitou izoláciou II. Nie je potrebné uzemnenie.

POPIS PRODUKTU



- 1 – Otvor pre montáž vyhrievacích nastavcov
- 2 – Vyhrievacie teleso
- 3 – Stojan
- 4 - Regulátor teploty
- 5 – Ukazovateľ stavu nahrievania
- 6 – Ukazovateľ vyhriatia na maximálnu teplotu
- 7 – Napájací kábel

VŠEOBECNÉ BEZPEČNOSTNÉ POKYNY

- **UPOZORNENIE!** Prečítajte si bezpečnostné upozornenia, inštrukcie, vyobrazenia a technické údaje poskytované s týmto elektrickým náradím. Porušenie dodržiavania všetkých inštrukcií uvedených ďalej v texte môže mať za následok úraz elektrickým prúdom, požiar a/alebo ťažké ublíženie na zdraví.

1) BEZPEČNOSŤ PRACOVNÉHO PROSTREDIA:

- Pracovisko je potrebné udržiavať v čistote a dobre osvetlené. Neporiadok a tmavé priestory bývajú príčinou nehôd.
- Nepoužívajte elektrické náradie v prostredí, kde hrozí nebezpečenstvo výbuchu, kde sa vyskytujú horľavé kvapaliny, plyny alebo prach. V elektrickom náradí vznikajú iskry, ktoré môžu zapáliť prach alebo výpary.
- Pri používaní elektrického náradia zabráňte v prístupe deťom a ďalším osobám. Ak budete rušení, môžete stratiť kontrolu nad vykonávanou činnosťou.

2) ELEKTRICKÁ BEZPEČNOSŤ:

- Vidlica napájacieho kábla elektrického náradia musí zodpovedať sieťovej zásuvke. Nikdy akýmkoľvek spôsobom neupravujte el. prívodný kábel. Náradie, ktoré má na vidlici prívodnej šnúry ochranný kolík, nikdy nepripájajte rozvojkami alebo inými adaptérmi. Nepoškodené vidlice a zodpovedajúce zásuvky znížia nebezpečenstvo úrazu elektrickým prúdom. Poškodené alebo zamotané prívodné káble zvyšujú nebezpečenstvo úrazu elektrickým prúdom. Ak sa sieťová šnúra poškodí, musí sa nahradiť osobitou sieťovou šnúrou, ktorú možno dostať u výrobcu alebo jeho obchodného zástupcu.
- Obsluha sa nesmie telom dotýkať uzemnených predmetov, ako je napr. potrubie, teleso ústredného vykurovania, sporáky a chladničky. Nebezpečenstvo úrazu elektrickým prúdom je väčšie, ak je vaše telo spojené so zemou.
- Nevystavujte elektrické náradie dažďu, vlhku alebo vode. Elektrického náradia sa nikdy nedotýkajte mokrými rukami. Elektrické náradie nikdy neumývajte pod tečúcou vodou ani ho neponárajte do vody.
- Kábel sa nesmie nadmerne zaťažovať. Kábel nikdy nepoužívajte na prenášanie, ťahanie alebo vyťahovanie vidlice elektrického náradia. Kábel nesmie byť vystavený pôsobeniu tepla, oleja, ostrých hrán alebo pohyblivých dielov. Poškodené alebo zapletené káble zvyšujú riziko úrazu elektrickým prúdom.
- Nikdy nepracujte s náradím, ktoré má poškodený el. kábel príp. vidlicu, alebo spadlo na zem a je akýmkoľvek spôsobom poškodené.
- Pri používaní elektrického náradia vo vonkajšom prostredí používajte predlžovací kábel vhodný na vonkajšie použitie. Používanie šnúry vhodnej na vonkajšie použitie znižuje riziko úrazu elektrickým prúdom
- Ak používate elektrické náradie vo vlhkých priestoroch, používajte napájanie chránené prúdovým chráničom (RCD). Používanie RCD obmedzuje nebezpečenstvo úrazu elektrickým prúdom. Pojem „prúdový chránič (RCD)“ môže byť nahradený pojmom „hlavný istič obvodu (GFCI)“ alebo „istič unikajúceho prúdu (ELCB)“.

- Držte el. ručné náradie výlučne za izolované plochy určené na uchopenie, pretože pri prevádzke môže dôjsť ku kontaktu rezacieho či vŕtacieho príslušenstva so skrytým vodičom alebo vlastnou šnúrou.

3) BEZPEČNOSŤ OSÔB:

- Pri používaní elektrického náradia buďte pozorní a ostražitý, venujte maximálnu pozornosť činnosti, ktorú práve prevádzate. Sústreďte sa na prácu. Nepracujte s elektrickým náradím ak ste unavení, alebo ste pod vplyvom drog, alkoholu alebo liekov. Aj chvíľková nepozornosť pri používaní elektrického náradia môže viesť k vážnemu poraneniu osôb. Pri práci s el. náradím nejedzte, nepite a nefajčite.

- Používajte ochranné pomôcky. Vždy používajte ochranu očí. Používajte ochranné prostriedky odpovedajúce druhu práce, ktorú prevádzate. Ochranné pomôcky ako napr. respirátor, bezpečnostná obuv s protišmykovou úpravou, pokrývka hlavy alebo ochrana sluchu, používané v súlade s podmienkami práce, znižujú riziko poranenia osôb.

- Vyvarujte sa neúmyselnému zapnutiu el. náradia. Neprenášajte el. náradie, ktoré je pripojené k elektrickej sieti, s prstom na vypínači alebo na spúšti. Pred pripojením k elektrickému napätiu sa uistite, či vypínač alebo spúšť sú v polohe „vypnuté“. Prenášanie el. náradia s prstom na vypínači alebo pripájanie vidlice el. náradia do zásuvky zo zapnutým vypínačom môže byť príčinou vážnych úrazov.

- Pred zapnutím el. náradia odstráňte všetky nastavovacie kľúče a nástroje. Nastavovací kľúč alebo nástroj, ktorý zostane pripevnený k otáčajúcej sa časti elektrického náradia môže byť príčinou poranenia osôb.

- Vždy udržiajte stabilný postoj a rovnováhu. Pracujte len tam, kam bezpečne dosiahnete. Nikdy nepreceňujte vlastnú silu. Nepoužívajte elektrické náradie, ak ste unavení.

- Obliekajte sa vhodným spôsobom. Používajte pracovné oblečenie. Nenoste voľné oblečenie ani šperky. Dbajte na to, aby sa vaše vlasy, oblečenie, rukavice alebo iná časť Vášho tela nedostala do prílišnej blízkosti rotujúcich alebo rozpálených častí el. náradia.

- Pripojte el. náradie k odsávaniu prachu. Ak má el. náradie možnosť pripojenia zariadenia na zachytávanie alebo odsávanie prachu, uistite sa, že došlo k jeho riadnemu pripojeniu a používaniu. Použitie takýchto zariadení môže obmedziť nebezpečenstvo vznikajúce prachom.

- Pevne upevnite obrobok. Použite stolársku svorku alebo zverák pre upevnenie obrobku, ktorý budete obrábať.

- Zariadenie nie je určené na použitie osobami (vrátane detí) so zníženými fyzickými, zmyslovými alebo mentálnymi schopnosťami alebo s nedostatkom skúseností a znalostí, pokiaľ nie sú pod dozorom alebo nedostali pokyny ohľadom použitia zariadenia od osoby zodpovednej za ich bezpečnosť. Deti musia byť pod dozorom, aby ste sa uistili, že sa nehrajú so zariadením.

4) POUŽÍVANIE A ÚDRŽBA ELEKTRICKÉHO NÁRADIA:

- El. náradie vždy odpojte od el. siete v prípade akéhokoľvek problému pri práci, pred každým čistením alebo údržbou, pri každom presune a pri ukončení činnosti! Nikdy nepracujte s el. náradím, ak je akýmkoľvek spôsobom poškodené.

- Ak začne náradie vydávať abnormálny zvuk alebo zápach, okamžite ukončíte prácu.

- Elektrické náradie nepreťažujte. Elektrické náradie bude pracovať lepšie a bezpečnejšie, ak s ním budete pracovať v otáčkach, pre ktoré bolo navrhnuté. Používajte správne náradie, ktoré je určené pre danú činnosť. Vhodné náradie bude dobre a bezpečne vykonávať prácu, pre ktorú bolo vyrobené.

- Nepoužívajte elektrické náradie, ktoré nemožno bezpečne zapnúť a vypnúť ovládacím vypínačom. Používanie takého náradia je nebezpečné. Poškodený vypínač musí byť opravený autorizovaným servisom.

- Odpojte náradie od elektrickej siete predtým, než začnete prevádzať jeho nastavenie, výmenu príslušenstva alebo údržbu. Toto opatrenie obmedzí nebezpečenstvo náhodného spustenia.



- Nepoužívané elektrické náradie uschovajte tak, aby bolo mimo dosahu detí a nepovolaných osôb. Elektrické náradie v rukách neskúsených užívateľov môže byť nebezpečné. Elektrické náradie skladujte na suchom a bezpečnom mieste.
- Starostlivo udržiajte elektrické náradie v dobrom stave. Pravidelne kontrolujte nastavenie pohybujúcich sa častí a ich pohyblivosť. Kontrolujte či nedošlo k poškodeniu ochranných krytov alebo iných častí, ktoré môžu ohroziť bezpečnú funkciu elektrického náradia. Ak je náradie poškodené, pred ďalším použitím zaistite jeho opravu. Mnoho úrazov je spôsobené nesprávnou údržbou elektrického náradia.
- Rezacie nástroje udržiajte ostré a čisté. Správne udržiavané a naostrené nástroje uľahčujú prácu, obmedzujú nebezpečenstvo úrazu a práca s nimi sa lepšie kontroluje. Použitie iného príslušenstva než toho, ktoré je uvedené v návode na obsluhu alebo doporučené dovozcom môže spôsobiť poškodenie náradia a byť príčinou úrazu.
- Elektrické náradie, príslušenstvo, pracovné nástroje atď. používajte v súlade s týmito pokynmi a takým spôsobom, ktorý je predpísaný pre konkrétne elektrické náradie a to s ohľadom na dané podmienky práce a druh prevádzanej práce. Používanie náradia na iné účely, než pre aké je určené, môže viesť k nebezpečným situáciám.

5) SERVIS:

- Opravy vášho elektrického náradia zverte kvalifikovanej osobe, ktorá bude používať identické náhradné diely. Tak bude zaistená rovnaká úroveň bezpečnosti elektrického náradia, ako bola pred jeho opravou.

BEZPEČNOSTNÉ POKYNY PRE POLYFÚZNU ZVÁRAČKU

- Vybalte polyfúznu zväračku z balenia a uistite sa, či nie je poškodená. Poškodenú polyfúznu zväračku nepoužívajte a kontaktujte predajcu. Obalové materiály nenechávajte v blízkosti detí.
- Pred pripojením polyfúznej zväračky k zdroju elektrickej energie sa uistite či napätie vo vašej elektrickej zásuvke zodpovedá údajom na štítku zariadenia.
- Skontrolujte, či nie je napájací kábel poškodený. V prípade že je, nechajte ho vymeniť v autorizovanom servise, aby sa predišlo nebezpečenstvu.
- Napájací kábel úplne rozviňte!
- V prípade potreby použitia predlžovacieho kábla, je potrebné poznamenať, že jeho parametre musia byť prispôbené výkonu polyfúznej zväračky. Prierez predlžovacieho kábla, ktorého dĺžka je do 10 metrov by mal byť minimálne 1,5 mm² a prierez predlžovacieho kábla, ktorého dĺžka je do 30 metrov by mal byť minimálne 2,5 mm².
- Polyfúznu zväračku pri jej používaní vždy umiestnite na stojan, inak hrozí nebezpečenstvo vzniku požiaru z dôvodu kontaktu horúceho vyhrievacieho telesa s okolitými predmetmi.
- Udržiajte napájací kábel v dostatočnej vzdialenosti od horúcich povrchov.
- S polyfúznou zväračkou pracujte na nehorľavom podklade a nepoužívajte ju v prostredí kde hrozí nebezpečenstvo výbuchu.
- Počas používania držte polyfúznu zväračku iba za rukoväť. Kovové časti zariadenia sú veľmi horúce. Dotyk s nimi môže spôsobiť ťažké popáleniny.
- Pri práci používajte ochranné okuliare, vhodný respirátor na ochranu pred nebezpečnými výparmi, ktoré vznikajú pri zahrievaní plastov a vhodné pracovné rukavice na ochranu pred popálením.
- Zaistite dostatočné vetranie miestnosti ,pretože pri zahrievaní plastov dochádza k tvorbe škodlivých výparov.
- Polyfúzna zväračka je v priebehu používania aj dlho skončení práce veľmi horúca. Dbajte na to, aby nedošlo k jej pádu z dôvodu zakopnutia o napájací kábel či zachytenia o prístroj.
- Po skončení práce nechajte polyfúznu zväračku úplne vychladnúť. Je **ZAKÁZANÉ** používať na ochladenie

zariadenia vodu alebo iné chladiace prostriedky. Použitie akýchkoľvek chladiacich prostriedkov môže spôsobiť vážne popáleniny v dôsledku vytvorenej pary alebo úraz elektrickým prúdom.

- Polyfúznu zväračku nenechávajte bez dozoru. Nedovoľte, aby na pracovisko vstupovali deti a neinformované osoby.

(*) Autorizovaný servis: Servisné oddelenie výrobcu alebo dovozcu alebo iná osoba, ktorá je kvalifikovaná, oprávnená a spôsobilá vykonávať tento typ opravy. Polyfúzna zväračka musí byť v prípade opravy odovzdaná takémuto servisu.

PREVÁDZKA

PRED PRVÝM POUŽITÍM:

- Skontrolujte funkčnosť zariadenia.

1. Pripojte zariadenie k zdroju elektrickej energie.

2. Skontrolujte činnosť termostatu:

- Na zariadenie nemontujte vyhrievacie nadstavce.

- Keď je zariadenie pripojené k elektrickej sieti rozsvieti sa na červeno ukazovateľ stavu nahrievania (5).

- Po nastavení teploty pomocou regulátora teploty (4) sa na zeleno rozsvieti ukazovateľ vyhriatia na maximálnu teplotu (6) a zostane svietiť dovtedy, kým vyhrievacie teleso (2) nedosiahne prevádzkovú teplotu. Ukazovateľ stavu nahrievania (5) zhasne.

- Po zohriati vyhrievacieho telesa (2) na maximálnu teplotu zhasne ukazovateľ vyhriatia na maximálnu teplotu (6) čo signalizuje, že zariadenie je pripravené na použitie. Ukazovateľ stavu nahrievania (5) sa rozsvieti na červeno.

3. Skontrolujte či nie je poškodený stojan.

4. V prípade, že všetko funguje správne zariadenie vypnite a počkajte pokiaľ úplne nevychladne.

MONTÁŽ VYHRIEVACÍCH NADSTAVCOV:

- Zvoľte vyhrievací nadstavec so zodpovedajúcim priemerom k priemeru zváratej rúrky alebo tvarovky. Priemer a materiál rúrky alebo tvarovky zistíte z údajov, ktoré sú na nej vyrazené.

- Pred montážou vyhrievacích nadstavcov dôkladne vyčistite vyhrievacie teleso ako aj samotné vyhrievacie nadstavce. Ak na vyhrievacích nadstavcoch zostali nejaké plastové zvyšky, opatrne ich odstráňte pomocou handričky. Dávajte pozor, aby ste nepoškodili vrchnú antiadhéznú vrstvu.

- Na vyhrievacie teleso namontujte vyhrievacie nadstavce a pevne ich utiahnite kľúčom. Na uťahovanie nadstavcov nepoužívajte iné nevhodné nástroje, ako sú napr. kliešte, môžete poškodiť vrchnú antiadhéznú vrstvu.

- Nadstavce umiestňujte čo najďalej od rukoväte do jedného z troch otvorov na vyhrievacom telese, ale vždy tak, aby sa nadstavec celou styčnou plochou dotýkal zahrievacieho telesa.

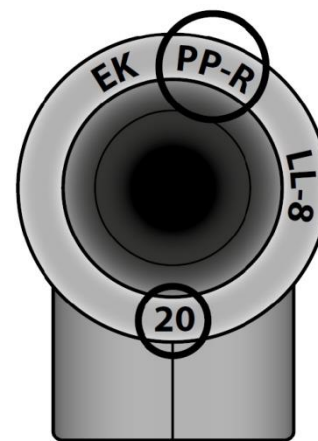

NASTAVENIE TEPLoty:

- Na nastavenie teploty použite regulátor teploty (4).

1. Po pripojení zariadenia k elektrickej sieti sa rozsvieti na červeno ukazovateľ stavu nahrievania (5).

2. Po nastavení teploty pomocou regulátora teploty (4) sa na zeleno rozsvieti ukazovateľ vyhriatia na maximálnu teplotu (6) a zostane svietiť dovtedy, kým vyhrievacie teleso (2) nedosiahne prevádzkovú teplotu. Ukazovateľ stavu nahrievania (5) zhasne.

3. Po zohriatí vyhrievacieho telesa (2) na maximálnu teplotu zhasne ukazovateľ vyhriatia na maximálnu teplotu (6) čo signalizuje, že zariadenie je pripravené na použitie. Ukazovateľ stavu nahrievania (5) sa rozsvieti na červeno.

4. Ak potrebujete zvýšiť teplotu nastavte regulátor teploty (4) na požadovanú teplotu. Ukazovateľ vyhriatia na maximálnu teplotu (6) sa rozsvieti na zeleno. Ukazovateľ stavu nahrievania (5) zhasne. Počkajte, kým sa vyhrievacie teleso (2) nezohreje na požadovanú teplotu, čo bude signalizovať zhasnutie ukazovateľa vyhriatia na maximálnu teplotu (6) a rozsvietenie ukazovateľa stavu nahrievania (5) na červeno.

5. Ak potrebujete znížiť teplotu, vypnite zariadenie a odpojte ho od zdroja elektrickej energie.

6. Po vychladnutí zariadenia zopakujte vyššie uvedený postup.

- Správna voľba teploty závisí od typu materiálu, z ktorého sú rúrky alebo tvarovky vyrobené. Pred začatím práce vždy nastavte správnu teplotu na základe dostupných informácií o materiáloch rúrok alebo tvaroviek od výrobcu. V prípade potreby môžete najprv vykonať skúšobný zvar.

PRÍPRAVA ZVÁRANÉHO MATERIÁLU:

- Pred samotným zváraním si pripravte všetky potrebné rúrky alebo tvarovky a vyhrievacie nadstavce.
- Pre vytvorenie kvalitného spojenia rúrok alebo tvaroviek je nutné, aby bola rúrka alebo tvarovka vyhrievaná zodpovedajúcou veľkosťou nadstavca.
- Spájajte iba rúrky alebo tvarovky, ktoré sú vyrobené z rovnakého materiálu z dôvodu rovnakých fyzikálnych vlastností daného materiálu.
- Odmerajte požadovanú dĺžku rúrky alebo tvarovky a rúrku alebo tvarovku odstrihnite špeciálnymi nožnicami na plastové rúrky alebo pílu na železo. Po rezaní by ste mali skontrolovať konce rúrok alebo tvaroviek, či sú ich hrany kolmé a čisté. V prípade potreby vonkajšie konce rúrok vyhladte pomocou brúsneho papiera.
- Konce rúrok zbavte mechanických nečistôt a odmastite ich napr. acetónom.
- Pred zohriatím rúrok alebo tvaroviek, najprv skontrolujte, či do seba zapadajú.

ZVÁRANIE:

Princíp:

Polyfúzne zváranie je založené na zahrievaní vonkajšieho povrchu konca konca termoplastickej rúrky a vnútorného povrchu druhého konca rúrky alebo tvarovky. Po nastavení sa obe časti zastrčia do seba, tak že po vychladnutí dôjde k ich vzájomnému spojeniu.

Postup:

- Odporúčame najskôr previesť skúšobné spojenie rúrok.

1. Po zohriatí vhodne veľkého vyhrievacieho nadstavca na maximálnu teplotu priložte jeden koniec rúrky na vyhrievací nadstavec a druhý koniec rúrky do protifaľného otvoru vyhrievacieho nadstavca.

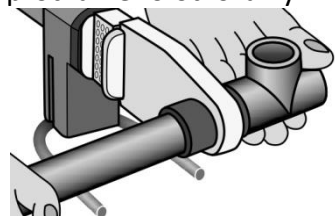

2. Obe časti zahrievajte na dobu uvedenú v tabuľke. Čas nahrievania začne plynúť po úplnom zasunutí oboch častí do vyhrievacích nadstavcov. Ak sa nedá niektorá z častí do vyhrievacieho nadstavca dobre zasunúť, mierne s ňou otáčajte, pokiaľ sa úplne nezasunie do vyhrievacieho nadstavca. V

POPIS SÚČASTÍ

- A. Časť nadstavca pre nahrievanie s výstupkom pre natavenie vnútorného povrchu konca rúrky.
- B. Vyhrievacie teleso.
- C. Časť nadstavca pre nahrievanie s otvorom pre natavenie vonkajšieho povrchu.

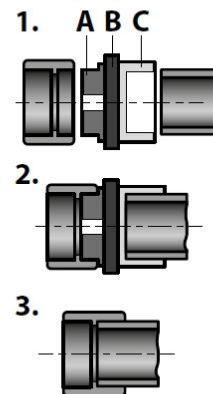

POSTUP

- 1. Nasunutie koncov rúrok na nadstavce pre nahrievanie.
- 2. Natavovanie koncov rúrok.
- 3. Zasunutie koncov rúrok do seba.

priebehu zahrievania už nesmie dôjsť k otáčaniu jednotlivých častí.

PRIEMER RÚRKY / TVAROVKY	HĽBKTA TAVENIA	ČAS NAHRIEVANIA	ČAS SPRACOVANIA	ČAS CHLADENIA
16 mm	13 mm	5 s	4 s	2 s
20 mm	14 mm	5 s	4 s	2 s
25 mm	15 mm	7 s	4 s	2 s
32 mm	16,5 mm	8 s	6 s	4 s
40 mm	18 mm	12 s	6 s	4 s
50 mm	20 mm	18 s	6 s	4 s
63 mm	24 mm	24 s	8 s	6 s
75 mm	26 mm	30 s	8 s	8 s
90 mm	29 mm	40 s	8 s	8 s
110 mm	32,5 mm	50 s	10 s	8 s

3. Po uplynutí času potrebného na nahriatie oboch častí ich vytiahnite z vyhrievacích nastavcov a do 3 sekúnd oba konce s taviacimi sa plochami zastrčte do seba. Dobu troch sekúnd nesmiete prekročiť, aby nedošlo k nežiaducemu ochladeniu taveného povrchu.

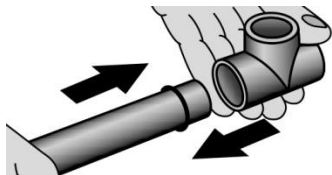

4. Približne 20-30 sekúnd vyvíjajte na obe zasunuté časti mierny osový protitlak, pokiaľ nedôjde k čiastočnému ochladeniu tavených plôch.

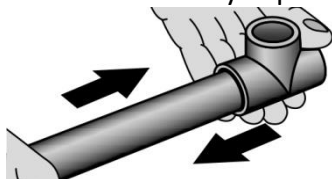

Počas tejto doby je možné rúrky v spoji ohnúť do požadovaného tvaru.

5. Vypnite polyfúznú zväračku a pred uložením ju nechajte na bezpečnom mieste vychladnúť.

UPOZORNENIE: Spojené rúrky môžete použiť až po dvoch hodinách!

ČISTENIE A ÚDRŽBA

- Pred čistením spotrebiča ho odpojte od zdroja elektrickej energie a nechajte ho vychladnúť.
- Všetky opravy a servisné práce smú vykonávať len kvalifikovaní pracovníci alebo autorizovaný servis.
- Zariadenie udržiavajte v čistote. Na odstránenie nečistôt použite suchú mäkkú handričku v prípade potreby handričku navlhčite v mydlovej vode. Nikdy nepoužívajte čistiace prostriedky alebo rozpúšťadlá ako je benzín, alkohol, čpavok a pod! Tieto rozpúšťadlá môžu poškodiť plastové časti výrobku.
- V prípade potreby výmeny niektorej časti zariadenia používajte len originálne náhradné diely odporúčané výrobcom.

OCHRANA ŽIVOTNÉHO PROSTREDIA

Aby sa zariadenie nepoškodilo počas prepravy, je dodávané zabalené v pevnom obale. Väčšina z obalových materiálov je recyklovateľná. Tieto materiály odneste do zberne na recykláciu. Vyradené zariadenia odovzdajte na predajni. Predajňa zabezpečí likvidáciu ekologickým spôsobom. Vyradené elektrické spotrebiče sú recyklovateľné a nesmú sa vyhadzovať spolu s domácim odpadom! Prosíme vás, aby ste nám aktívne pomáhali zachovať zdroje a chrániť životné prostredie tak, že tento spotrebič zanesiete do zberného strediska (ak máte túto možnosť).

EU VYHLÁSENIE O ZHODE

EU DECLARATION OF CONFORMITY

vydané/issued by

Výrobca/Producer: ZHEJIANG LUSHUN INDUSTRIAL CO., LTD.
Sídlo/Seated: HUANGJIABU VILLAGE, DIANKOU TOWN, ZHUJI CITY, ZHEJIANG PROVINCE, P.R.C.

Represented by: SLOVAKIA TREND EXPORT - IMPORT, s.r.o.
Sídlo/Seated: Michalovská 87/1414, Sobrance 07301, Slovensko
IČO/ID Nr: 46512250

vyhlasuje na vlastnú zodpovednosť, že následne označené zariadenie na základe svojej koncepcie a konštrukcie, rovnako ako do obehu uvedené vyhotovenie, zodpovedá základným bezpečnostným požiadavkám príslušných legislatívnych predpisov/
hereby declares that this appliance is in compliance with all basic safety requirements of all relevant directives.

Polyfúzna zväračka na rúry / Polyfusion Welding Machine Strend Pro PPR 32D, 800W, 20-25-32 mm
Typ: 32D

bol navrhnutý a vyrobený v zhode s nasledujúcimi normami/was constructed and produced in compliance with following standards:

EN 60335-1:2012/A11:2014
EN 61000-6-1:2007
EN 61000-3-2:2014
EN 61000-3-3:2013
EN 61000-6-3:2007/A1:2011/AC:2012

a nasledujúcimi predpismi (všetko v platnom znení)/and all relevant directives (all in compliance):
2014/30/EU
2014/35/EU

Všetky súbory technickej dokumentácie sa nachádzajú k nahliadnutiu na adrese: /All related technical documentation and test report are available for checking at seat of company on following address: Slovakia TREND Export – Import s.r.o, Michalovská 87/1414, 073 01 Sobrance, Slovenská Republika

Last two digits when product has been introduced on market
/ Posledné dve číslice roka, kedy bol výrobok označený značkou

CE: 19

SLOVAKIA TREND EXPORT - IMPORT, s.r.o.
Michalovská 87/1414
073 01 SOB R A N C E
IČO: 46512250
DIČ: 2023403371



Sobrance 30.5.2019

Dátum a miesto vydania vyhlásenia

.....
meno, priezvisko a podpis, pečiatka
Ing. Slavomír Čižmár, obchodný riaditeľ

STREND PRO[®]

Záručný list / Warranty

Výrobné číslo:	Dátum predaja:	Podpis a pečiatka predajcu:

Meno zákazníka (názov firmy):	Adresa zákazníka (sídlo firmy):

Zákazník svojím podpisom potvrdzuje, že mu bolo zariadenie predvedené a vysvetlené, že bol oboznámený s návodom na obsluhu, nasadením a užívaním stroja a že mu zariadenie bolo vydané kompletne.	Podpis zákazníka:

Záznamy o reklamáciách- záručných opravách

Dátum prijatia reklamácie:	Dátum ukončenia reklamácie:	Evidenčné číslo reklamácie:	Podpis prevedenej záručnej opravy (Záznam o neoprávnenej reklamácie)	Pečiatka servisného technika:

Podmienky záruky

- Dodávateľ poskytuje na tento výrobok záručnú dobu uvedenú v tomto záručnom liste za podmienok dodržania spôsobu používania a skladovania výrobku v súlade s platnými podmienkami a normami, ako i návodom na obsluhu. Záručná doba začína plynúť od dátumu predaja. Záruka na batérie je 12 mesiacov.
- Predĺžená záručná doba 5 rokov sa poskytuje na výrobok za podmienok, že tento výrobok je dodávateľom označený v zozname výrobkov s predĺženou zárukou, konečným zákazníkom je spotrebiteľ a výrobok nebude používaný na komerčné nasadenie. Predĺžená záruka je podmienená pravidelnými servisnými prehliadkami v autorizovaných servisných strediskách dodávateľa.
- Záručná doba sa predlžuje o dobu, počas ktorej bol výrobok v záručnej oprave a je o tom uvedený záznam v zozname o záručných opravách tohto záručného listu. Právo na záručnú opravu si spotrebiteľ môže uplatniť v niektorom autorizovanom servisnom stredisku, podľa priloženého zoznamu „A“ servisných stredísk. Servisné strediská „B“ prevádzkajú záručné opravy len na výrobky, ktoré boli predané v ich prevádzkach. Zoznam servisných stredísk je pravidelne aktualizovaný u predajcov a na stránke dovozu: www.strendpro.sk.
- Záručné stredisko je povinné zabezpečiť záručnú opravu v zákonom stanovenej lehote. Zákonom stanovená lehota na vybavenie reklamácie začína plynúť nasledujúcim dňom po dátume prijatia reklamácie v servisnom stredisku.
- Bezplatná záručná oprava nemôže byť uplatňovaná ak ide o poruchy, ktoré boli spôsobené používaním výrobku v rozpore s ustanoveniami uvedenými v návode na obsluhu, nesprávnou manipuláciou, mechanickým poškodením, bežným mechanickým opotrebením dielov spôsobeným prevádzkou stroja, vinou obsluhy, živelnou pohromou, neoprávneným zásahom do výrobku, poruchy zapríčinené použitím nevhodných náhradných dielov, použitím nevhodného paliva, a zrejme preťaženie stroja v dôsledku trvalého prekračovania hornej hranice výkonu. Práce spojené s čistením, základnou údržbou, ošetrovaním alebo nastavením zariadenia, ktoré môže viesť k obsluhu a sú uvedené v návode na obsluhu, nespádajú do rozsahu záruky.
- Za bežné opotrebenie dielov sa považuje hlavne opotrebenie: všetkých rotujúcich a pohyblivých častí, rezných častí a ich krytov, strižných skrutiek a klinov, prevodových a klinových remeňov, reťazových prevodov, trecie plochy brzd a spojok, dezény pneumatík a diely bežnej údržby ako sú: vzduchové, hydraulické a olejové filtre, zapalovacie sviečky, olejové a chladiace náplne.
- Z predĺženej záruky sú vyňaté časti strojov a zariadení, na ktoré ich konkrétny výrobca poskytuje kratšiu záruku ako dodávateľ na samotný výrobok, v ktorom sú namontované. Do tejto kategórie častí patria: akumulátory, žiarovky a podobne.
- Právo uplatniť nároky plynúce zo záruky má vlastník výrobku, pokiaľ tak urobí najneskôr v posledný deň záručnej doby.
- Pri reklamáciách sa postupuje podľa príslušných ustanovení Občianskeho zákonníka a Zákona o ochrane spotrebiteľa.
- Servisné prehliadky, ktoré sú podmienkou predĺženej 5 ročnej záruky, musia byť prevádzkané len v autorizovanom servisnom stredisku dodávateľa, v pravidelných intervaloch a obdobie medzi jednotlivými prehliadkami nesmie prekročiť dobu 12 mesiacov. Prvá servisná prehliadka musí byť vykonaná najneskôr do 12 mesiacov od dátumu predaja výrobku. Servisné prehliadky vykonávajú servisné strediská v období posledných troch a prvých dvoch mesiacoch kalendárneho roku. Každá servisná prehliadka musí byť zaznamenaná v tomto záručnom liste s uvedeným dátumom prehliadky, podpisom a pečiatkou servisného strediska. Servisnou prehliadkou sa rozumie kontrola stroja, výmena náplní a filtrov podľa odporúčenia výrobcu, výmena opotrebených a poškodených dielov, ktoré môžu ovplyvniť poškodenie alebo opotrebenie iných dielov a samotné nastavenie stroja. Úkon servisnej prehliadky a použitý materiál sa účtuje podľa platného cenníka servisného strediska.

Pri uplatňovaní reklamácie je reklamujúci povinný predložiť k reklamácií čistý výrobok, doklad o kúpe alebo vyplnený a potvrdený záručný list. V prípade predĺženej záruky, záznamy o servisných prehliadkach a daňové doklady za jednotlivé prehliadky. Pri nesplnení niektorej z podmienok predĺženej záruky uvedenej v tomto záručnom liste, sa na výrobok poskytuje záručná doba 2 roky.

ZÁRUČNÝ A POZÁRUČNÝ SERVIS VYKONÁVA SPLNOMOCNENÝ ZÁSTUPCA VÝROBCU

Splnomocnený zástupca výrobcu: Slovakia Trend Export-Import s.r.o., Michalovská 87/1414, 073 01 Sobrance

Fax: (056) 652-2329 Tel: 0915 392 687 E-mail: servis@slovakia-trend.sk

POUŽITÍ

Polyfuzní svářečka je určena na zahřívání konců termoplastických trubek a tvarovek za účelem jejich pevného spojení. Svářečka nachází uplatnění při provádění drobných instalatérských činností v domácnosti jako je např. zařizování nových rozvodů vody, výměny částí potrubí apod.









Zařízení používejte pouze na předepsané účely. Jakékoliv jiné použití je považováno jako případ nesprávného použití. Uživatel / obsluha a ne výrobce bude zodpovědný za jakékoliv poškození nebo zranění způsobené tímto nesprávným používáním. Pamatujte si, že toto zařízení nebylo navrženo pro komerční nebo průmyslové použití. Záruka nebude platná pokud bude zařízení používáno pro komerční, průmyslové nebo podobné účely.

TECHNICKÉ PARAMETRY

MODEL	32D
NAPĚTÍ / FREKVENCE	230 V / 50 Hz
VÝKON	800 W
PRACOVNÍ TEPLOTA	0 - 300 °C
DOBA NAHŘÍVÁNÍ NA NASTAVENOU TEPLOTU	do 10 minut *)
NETTO HMOTNOST	0,89 kg
TŘÍDA OCHRANY	II

*) Maximální teplota a doba ohřívání na nastavenou teplotu se může lišit v závislosti na teplotě okolí.

VYSVĚTLIVKY SYMBOLŮ

	Výrobek je v souladu s platnými evropskými směrnici a byla provedena metoda hodnocení shody těchto směrnic.
	Riziko popálenin. Udržujte bezpečnou vzdálenost od horkých částí stroje.
	Noste respirační roušku.
	Přečtěte si návod k použití.
	Obecné upozornění na nebezpečí.
	Používejte ochranné rukavice.
	Nevyhazujte do běžného domovního odpadu. Namísto toho, ekologicky přijatelnou cestou se obraťte na recyklaci střediska. Prosím věnujte péči ochraně životního prostředí.
	Stupeň ochrany IP20.
	Ochrana dvojitou izolací II. Není třeba uzemnění.

POPIS PRODUKTU



- 1 – Otvor pro montáž topných nástavců
- 2 – Topné těleso
- 3 – Stojan
- 4 – Regulátor teploty
- 5 – Ukazatel stavu nahřívání
- 6 – Ukazatel vyhřátí na maximální teplotu
- 7 – Napájecí kabel

OBCENÉ BEZPEČNOSTNÍ POKYNY

- UPOZORNĚNÍ! Přečtěte si bezpečnostní upozornění, instrukce, vyobrazení a technické údaje poskytované s tímto elektrickým náradím. Porušení dodržování všech instrukcí uvedených níže může mít za následek úraz elektrickým proudem, požár a / nebo těžké ublížení na zdraví.

1) BEZPEČNOST PRACOVNÍHO PROSTŘEDÍ:

- Pracoviště je třeba udržovat v čistotě a dobře osvětlené. Nepořádek a tmavé prostory bývají příčinou nehod.
- Nepoužívejte elektrické nářadí v prostředí, kde hrozí nebezpečí výbuchu, kde se vyskytují hořlavé kapaliny, plyny nebo prach. V elektrickém nářadí vznikají jiskry, které mohou zapálit prach nebo výpary.
- Při používání elektrického nářadí zamezte přístupu dětem a dalším osobám. Pokud budete rušeni, můžete ztratit kontrolu nad prováděnou činností.

2) ELEKTRICKÁ BEZPEČNOST:

- Vidlice napájecího kabelu elektrického nářadí musí odpovídat zásuvkám. Nikdy jakýmkoliv způsobem neupravujte el. přívodní kabel. Nářadí, které má na vidlici přívodní šňůry ochranný kolík, nikdy nepřipojujte rozdvojky nebo jinými adaptéry. Nepoškozené vidlice a odpovídající zásuvky snižují nebezpečí úrazu elektrickým proudem. Poškozené nebo zamotané přívodní kabely zvyšují nebezpečí úrazu elektrickým proudem. Pokud se síťová šňůra poškodí, musí se nahradit osobitou síťovou šňůrou, kterou lze dostat u výrobce nebo jeho obchodního zástupce.
- Obsluha se nesmí tělem dotýkat uzemněných předmětů, jako je např. potrubí, těleso ústředního vytápění, sporáky a chladničky. Nebezpečí úrazu elektrickým proudem je větší, pokud je vaše tělo spojené se zemí.
- Nevystavujte elektrické nářadí dešti, vlhku nebo vodě. Elektrického nářadí se nikdy nedotýkejte mokřýma rukama. Elektrické nářadí nikdy nemyjte pod tekoucí vodou ani jej neponořujte do vody.
- Kabel se nesmí nadměrně zatěžovat. Kabel nikdy nepoužívejte k přenášení, tahání nebo vytahování vidlice elektrického nářadí. Kabel nesmí být vystaven působení tepla, oleje, ostrých hran nebo pohyblivých dílů. Poškozené nebo zapletené kabely zvyšují riziko úrazu elektrickým proudem.
- Nikdy nepracujte s nářadím, které má poškozený el. kabel příp. vidlici nebo spadlo na zem a je jakýmkoliv způsobem poškozeno.
- Při používání elektrického nářadí ve venkovním prostředí používejte prodlužovací kabel vhodný pro venkovní použití. Použití kabelu vhodného k vnějšímu použití snižuje riziko úrazu elektrickým proudem
- Pokud používáte elektrické nářadí ve vlhkých prostorech, používejte napájení chráněné proudovým chráničem (RCD). Používání RCD omezuje nebezpečí úrazu elektrickým proudem. Pojem "proudový chránič (RCD)" může být nahrazen pojmem "hlavní jistič obvodu (GFCI)" nebo "jistič unikajícího proudu (ELCB)".
- Držte el. ruční nářadí výlučně za izolované plochy určené k uchopení, protože při provozu může dojít ke



kontaktu řezacího či vrtacího příslušenství se skrytým řidičem nebo vlastní šňůrou.

3) BEZPEČNOST OSOB:

- Při používání elektrického nářadí buďte pozorní a ostražití, věnujte maximální pozornost činnosti, kterou právě provádíte. Soustřeďte se na práci. Nepracujte s elektrickým nářadím pokud jste unaveni nebo jste pod vlivem drog, alkoholu nebo léků. I chvilková nepozornost při používání elektrického nářadí může vést k vážnému poranění osob. Při práci s el. nářadím nejezte, nepijte a nekuřte.
- Používejte ochranné pomůcky. Vždy používejte ochranu očí. Používejte ochranné prostředky odpovídající druhu práce, kterou provádíte. Ochranné pomůcky jako např. respirátor, bezpečnostní obuv s protiskluzovou úpravou, pokrývka hlavy nebo ochrana sluchu, používané v souladu s podmínkami práce, snižují riziko poranění osob.
- Vyvarujte se neúmyslnému zapnutí el. nářadí. Nepřenášejte el. nářadí, které je připojeno k elektrické síti, s prstem na vypínači nebo na spoušti. Před připojením k elektrickému napětí se ujistěte, zda vypínač nebo spoušť v poloze "vypnuto". Přenášení el. nářadí s prstem na vypínači nebo připojování vidlice el. nářadí do zásuvky ze zapnutým vypínačem může být příčinou vážných úrazů.
- Před zapnutím el. nářadí odstraňte všechny seřizovací klíče a nástroje. Nastavovací klíč nebo nástroj, který zůstane připevněn k otáčející se části elektrického nářadí může být příčinou poranění osob.
- Vždy udržujte stabilní postoj a rovnováhu. Pracujte jen tam, kam bezpečně dosáhnete. Nikdy nepřeceňujte vlastní sílu. Nepoužívejte elektrické nářadí, pokud jste unavení.
- Oblékejte se vhodným způsobem. Používejte pracovní oblečení. Nenoste volné oblečení ani šperky. Dbejte na to, aby se vaše vlasy, oblečení, rukavice nebo jiná část těla nedostala do přílišné blízkosti rotujících nebo rozpálených částí el. nářadí.
- Připojte el. nářadí k odsávání prachu. Pokud má el. nářadí možnost připojení zařízení na zachycování nebo odsávání prachu, ujistěte se, že došlo k jeho řádnému připojení a používání. Použití takových zařízení může omezit nebezpečí vznikající prachem.
- Pevně upevněte obrobek. Použijte stolařskou svorku nebo svěrák pro upevnění obrobku, který budete obrábět.
- Zařízení není určeno k použití osobami (včetně dětí) se sníženými fyzickými, smyslovými nebo mentálními schopnostmi nebo s nedostatkem zkušeností a znalostí, pokud nejsou pod dozorem nebo nedostali pokyny ohledně použití zařízení od osoby odpovědné za jejich bezpečnost. Děti musí být pod dozorem, abyste se ujistili, že se nehrají se zařízením.

4) POUŽITÍ A ÚDRŽBA ELEKTRICKÉHO NÁŘADÍ:

- El. nářadí vždy odpojte od el. sítě v případě jakéhokoliv problému při práci, před každým čištěním nebo údržbou, při každém přesunu a při ukončení činnosti! Nikdy nepracujte s el. nářadím, pokud je jakýmkoliv způsobem poškozeno.
- Pokud začne nářadí vydávat abnormální zvuk nebo zápach, okamžitě ukončete práci.
- Elektrické nářadí nepřetěžujte. Elektrické nářadí bude pracovat lépe a bezpečněji, jestliže s ním budete pracovat v otáčkách, pro které bylo navrženo. Používejte správné nářadí, které je určeno pro danou činnost. Vhodné nářadí bude dobře a bezpečně vykonávat práci, pro kterou bylo vyrobeno.
- Nepoužívejte elektrické nářadí, které nelze bezpečně zapnout a vypnout ovládacím vypínačem. Používání takového nářadí je nebezpečné. Poškozený vypínač musí být opraven autorizovaným servisem.
- Odpojte nářadí od elektrické sítě předtím, než začnete provádět jeho nastavení, výměnu příslušenství nebo údržbu. Toto opatření omezí nebezpečí náhodného spuštění.
- Nepoužívané elektrické nářadí uschovejte tak, aby bylo mimo dosah dětí a nepovolaných osob. Elektrické



nářadí v rukou nezkušených uživatelů může být nebezpečné. Elektrické nářadí skladujte na suchém a bezpečném místě.

- Pečlivě udržujte elektrické nářadí v dobrém stavu. Pravidelně kontrolujte seřízení pohybujících se částí a jejich pohyblivost. Kontrolujte zda nedošlo k poškození ochranných krytů nebo jiných částí, které mohou ohrozit bezpečnou funkci elektrického nářadí. Pokud je nářadí poškozeno, před dalším použitím zajistěte jeho opravu. Mnoho úrazů je způsobeno nesprávnou údržbou elektrického nářadí.

- Řezací nástroje udržujte ostré a čisté. Správně udržované a naostřené nástroje usnadňují práci, omezují nebezpečí úrazu a práce s nimi se lépe kontroluje. Použití jiného příslušenství než toho, které je uvedeno v návodu k obsluze nebo doporučené dovozcem může způsobit poškození nářadí a být příčinou úrazu.

- Elektrické nářadí, příslušenství, pracovní nástroje atd. používejte v souladu s těmito pokyny a takovým způsobem, který je předepsán pro konkrétní elektrické nářadí a to s ohledem na dané podmínky práce a druh převáděné práce. Používání nářadí pro jiné účely, než pro jaké je určeno, může vést k nebezpečným situacím.

5) SERVIS:

- Opravy vašeho elektrického nářadí svěřte kvalifikované osobě, která bude používat identické náhradní díly. Tak bude zajištěna stejná úroveň bezpečnosti elektrického nářadí, jako byla před jeho opravou.

BEZPEČNOSTNÍ POKYNY PRO POLYFÚZNÍ SVÁŘEČKU

- Vybalte Polyfúzní svářečku z balení a ujistěte se, zda není poškozena. Poškozenou Polyfúzní svářečku nepoužívejte a kontaktujte prodejce. Obalové materiály nenechávejte v blízkosti děti.

- Před připojením Polyfúzní svářečka ke zdroji elektrické energie se ujistěte zda napětí ve vaší elektrické zásuvce odpovídá údajům na štítku zařízení.

- Zkontrolujte, zda není napájecí kabel poškozen. V případě že je, nechte jej vyměnit v autorizovaném servisu, aby se předešlo nebezpečí.

- Napájecí kabel zcela rozviňte!

- V případě potřeby použití prodlužovacího kabelu, je třeba poznamenat, že jeho parametry musí být přizpůsobeny výkonu Polyfúzní svářečky. Průřez prodlužovacího kabelu, jehož délka je do 10 metrů by měl být minimálně 1,5 mm² a průřez prodlužovacího kabelu, jehož délka je do 30 metrů by měl být minimálně 2,5 mm².

- Polyfúzní svářečku při jejím používání vždy umístěte na stojan, jinak hrozí nebezpečí vzniku požáru z důvodu kontaktu horkého topného tělesa s okolními předměty.

- Udržujte napájecí kabel v dostatečné vzdálenosti od horkých povrchů.

- S polyfúzní svářečkou pracujte na nehořlavém podkladu a nepoužívejte ji v prostředí kde hrozí nebezpečí výbuchu.

- Během používání držte polyfúzní svářečku pouze za rukojeť. Kovové části zařízení jsou velmi horké. Dotyk s nimi může způsobit těžké popáleniny.

- Při práci používejte ochranné brýle, vhodný respirátor na ochranu před nebezpečnými výparů, které vznikají při zahřívání plastů a vhodné pracovní rukavice na ochranu před popálením.

- Zajistěte dostatečné větrání místnosti, protože při zahřívání plastů dochází k tvorbě škodlivých výparů.

- Polyfúzní svářečka je v průběhu používání i dlouho skončení práce velmi horká. Dbejte na to, aby nedošlo k jejímu pádu z důvodu zakopnutí o napájecí kabel či zachycení o přístroj.

- Po skončení práce nechte polyfúzní svářečku úplně vychladnout. Je **ZAKÁZÁNO** používat k ochlazení zařízení vodu nebo jiné chladicí prostředky. Použití jakýchkoliv chladicích prostředků může způsobit vážné popáleniny v důsledku vytvořené páry nebo úraz elektrickým proudem.

- Polyfúzní svářečku nenechávejte bez dozoru. Nedovolte, aby na pracoviště vstupovaly děti a neinformované

osoby.

(*) Autorizovaný servis: Servisní oddělení výrobce nebo dovozce nebo jiná osoba, která je kvalifikovaná, oprávněná a způsobilá vykonávat tento typ opravy. Polyfuzní svářečka musí být v případě opravy předána takovému servisu.

PROVOZ

PŘED PRVNÍM POUŽITÍM:

- Zkontrolujte funkčnost zařízení.

1. Připojte zařízení ke zdroji elektrické energie.

2. Zkontrolujte činnost termostatu:

- Na zařízení nemontujte topné nástavce.

- Když je zařízení připojeno k elektrické síti rozsvítí se červeně ukazatel stavu nahřívání (5).

- Po nastavení teploty pomocí regulátoru teploty (4) se zeleně rozsvítí ukazatel vyhřátí na maximální teplotu (6) a zůstane svítit, dokud topné těleso (2) nedosáhne provozní teploty. Ukazatel stavu nahřívání (5) zhasne.

- Po ohřátí topného tělesa (2) na maximální teplotu zhasne ukazatel vyhřátí na maximální teplotu (6) což signalizuje, že zařízení je připraveno k použití. Ukazatel stavu nahřívání (5) se rozsvítí červeně.

3. Zkontrolujte zda není poškozen stojan.

4. V případě, že vše funguje správně zařízení vypněte a počkejte dokud zcela nevychladne.

MONTÁŽ TOPNÝCH NÁSTAVCŮ:

- Zvolte vyhřívací nástavec s odpovídajícím průměrem k průměru svařované trubky nebo tvarovky. Průměr a materiál trubky nebo tvarovky zjistíte z údajů, které jsou na ní vyraženy.

- Před montáží topných nástavců důkladně vyčistěte topné těleso jakož i samotné topné nástavce. Pokud na topných nástavcích zůstaly nějaké plastové zbytky, opatrně je odstraňte pomocí hadříku. Dávejte pozor, abyste nepoškodili vrchní antiadhézní vrstvu.

- Na topné těleso namontujte topné nástavce a pevně je utáhněte klíčem. Na utahování nástavců nepoužívejte jiné nevhodné nástroje, jako jsou např. kleště, můžete poškodit vrchní antiadhézní vrstvu.

- Nástavce umísťujte co nejdále od rukojeti do jednoho ze tří otvorů na topném tělese, ale vždy tak, aby se nástavec celou styčnou plochou dotýkal zahřívacího tělesa.

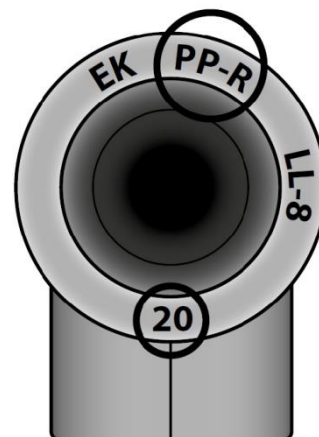

NASTAVENÍ TEPLoty:

- K nastavení teploty použijte regulátor teploty (4).

1. Po připojení zařízení k elektrické síti se rozsvítí červeně ukazatel stavu nahřívání (5).

2. Po nastavení teploty pomocí regulátoru teploty (4) se zeleně rozsvítí ukazatel vyhřátí na maximální teplotu (6) a zůstane svítit, dokud topné těleso (2) nedosáhne provozní teploty. Ukazatel stavu nahřívání (5) zhasne.

3. Po ohřátí topného tělesa (2) na maximální teplotu zhasne ukazatel vyhřátí na maximální teplotu (6) což signalizuje, že zařízení je připraveno k použití. Ukazatel stavu nahřívání (5) se rozsvítí červeně.

4. Pokud potřebujete zvýšit teplotu nastavte regulátor teploty (4) na požadovanou teplotu. Ukazatel vyhřátí na maximální teplotu (6) se rozsvítí zeleně. Ukazatel stavu nahřívání (5) zhasne. Vyčkejte topné těleso (2) neohřeje na požadovanou teplotu, což bude signalizovat zhasnutím ukazatele vyhřátí na maximální teplotu (6) a rozsvícením ukazatele stavu nahřívání (5) červeně.

5. Pokud potřebujete snížit teplotu, vypněte zařízení a odpojte jej od zdroje elektrické energie.

6. Po vychladnutí zařízení opakujte výše uvedený postup.

- Správná volba teploty závisí na typu materiálu, ze kterého jsou trubky nebo tvarovky vyrobené. Před započítím práce vždy nastavte správnou teplotu na základě dostupných informací o materiálech trubek nebo tvarovek od výrobce. V případě potřeby můžete nejprve provést zkušební svár.

PŘÍPRAVA SVAŘOVANÉHO MATERIÁLU:

- Před samotným svařováním si připravte všechny potřebné trubky nebo tvarovky a vyhřívací nástavce.
- Pro vytvoření kvalitního spojení trubek nebo tvarovek je nutné, aby byla trubka nebo tvarovka vyhřívána odpovídající velikostí nástavce.
- Spojte pouze trubky nebo tvarovky, které jsou vyrobeny ze stejného materiálu z důvodu stejných fyzikálních vlastností daného materiálu.
- Změřte požadovanou délku trubky nebo tvarovky a trubku nebo tvarovku odstříhněte speciálními nůžkami na plastové trubky nebo pilou na železo. Po řezání byste měli zkontrolovat konce trubek nebo tvarovek, zda jsou jejich hrany kolmé a čisté. V případě potřeby vnější konce trubek vyhladte pomocí brusného papíru.
- Konce trubek zbavte mechanických nečistot a odmastěte jejich např. acetonem.
- Před zahřátím trubek nebo tvarovek, nejprve zkontrolujte, zda do sebe zapadají.

SVAŘOVÁNÍ:

Princip:

Polyfúzní svařování je založeno na zahřívání vnějšího povrchu konce termoplastické trubky a vnitřního povrchu druhého konce trubky nebo tvarovky. Po nastavení se obě části zastrčí do sebe, tak že po vychladnutí dojde k jejich vzájemnému spojení.

Postup:

- Doporučujeme nejdříve provést zkušební spojení trubek.

1. Po zahřátí vhodně velkého topného nástavce na maximální teplotu přiložte jeden konec trubky na vyhřívací nástavec a druhý konec trubky do protilehlého otvoru topného nástavce.

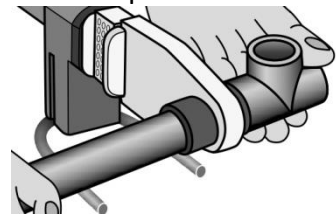

2. Obě části zahřívajte na dobu uvedenou v tabulce. Čas nahřívání začne běžet po úplném zasunutí obou částí do topných nástavců. Pokud nelze některá z částí do topného nástavce dobře zasunout, mírně s ní otáčejte, dokud se zcela nezasune do vyhřívacího nástavce. V průběhu zahřívání již nesmí dojít k otáčení jednotlivých částí.

POPIS SOUČÁSTÍ

A. Část nástavce pro nahřívání s výstupkem pro natavení vnitřního povrchu konce trubky.

B. Topné těleso

C. Část nástavce pro nahřívání s otvorem pro natavení vnějšího povrchu.

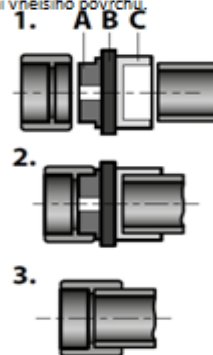

POSTUP

1. Nasunutí konců trubek na nástavec pro nahřívání.

2. Natavování konců trubek.

3. Zasunutí konců trubek do sebe.

PRŮMĚR TRUBKY / TVAROVKY	HLOUBKA TAVENÍ	ČAS NAHŘÍVÁNÍ	ČAS ZPRACOVÁNÍ	ČAS CHLAZENÍ
16 mm	13 mm	5 s	4 s	2 s
20 mm	14 mm	5 s	4 s	2 s
25 mm	15 mm	7 s	4 s	2 s
32 mm	16,5 mm	8 s	6 s	4 s

40 mm	18 mm	12 s	6 s	4 s
50 mm	20 mm	18 s	6 s	4 s
63 mm	24 mm	24 s	8 s	6 s
75 mm	26 mm	30 s	8 s	8 s
90 mm	29 mm	40 s	8 s	8 s
110 mm	32,5 mm	50 s	10 s	8 s

3. Po uplynutí času potřebného na nahřátí obou částí je vytáhněte z topných nastavců a do 3 vteřin oba konce s tavicími se plochami zastrčte do sebe. Dobu tří sekund nesmíte překročit, aby nedošlo k nežádoucímu ochlazení taveného povrchu.

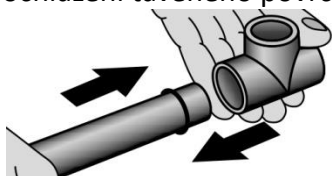

4. Přibližně 20-30 sekund vyvíjejte na obě zasunuté části mírný osový protitlak, dokud nedojde k částečnému ochlazení tavených ploch.

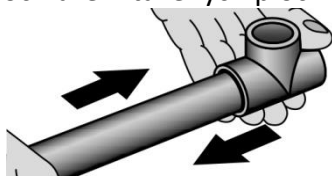

Během této doby je možné trubky ve spoji ohnout do požadovaného tvaru.

5. Vypněte Polyfúzní svářečku a před uložením ji nechte na bezpečném místě vychladnout.

UPOZORNĚNÍ: Spojené trubky můžete použít až po dvou hodinách!

ČIŠTĚNÍ A ÚDRŽBA

- Před čištěním spotřebiče jej odpojte od zdroje elektrické energie a nechte ho vychladnout.
- Veškeré opravy a servisní práce smí provádět pouze kvalifikovaní pracovníci nebo autorizovaný servis.
- Zařízení udržujte v čistotě. K odstranění nečistot použijte suchý měkký hadřík v případě potřeby hadřík navlhčete v mýdlové vodě. Nikdy nepoužívejte čisticí prostředky nebo rozpouštědla jako je benzín, alkohol, čpavek apod! Tato rozpouštědla mohou poškodit plastové části výrobku.
- V případě potřeby výměny některé části zařízení používejte pouze originální náhradní díly doporučené výrobcem.

OCHRANA ŽIVOTNÍHO PROSTŘEDÍ



Aby se zařízení nepoškodilo během přepravy, je dodáváno zabalené v pevném obalu. Většina z obalových materiálů je recyklovatelná. Tyto materiály odneste do sběrný na recyklaci. Vyřazená zařízení předejte na prodejně. Prodejna zajistí likvidaci ekologickým způsobem. Vyřazené elektrické spotřebiče jsou recyklovatelné a nesmí se vyhazovat spolu s domácím odpadem! Prosíme vás, abyste nám aktivně pomáhali zachovat zdroje a chránit životní prostředí tak, že tento spotřebič zanesete do sběrného střediska

(pokud máte tuto možnost).

STREND PRO[®]

Záruční list / Warranty

Výrobní číslo:	Dátum prodeje:	Podpis a razítko prodejce:

Meno zákazníka (název firmy):	Adresa zákazníka (sídlo firmy):

Zákazník svým podpisem potvrzuje, že mu bylo zařízení předvedeno a vysvětleno, že byl seznámen s návodem k obsluze, nasazením a užíváním stroje a že mu zařízení bylo vydáno kompletní.	Podpis zákazníka:

Záznamy o reklamaci – záručních opravách

Dátum přijetí reklamace:	Datum ukončení reklamace:	Evidenční číslo reklamace:	Podpis převedené záruční opravy (Záznam o neoprávněné reklamaci)	Razítko servisního technika:

Podmínky záruky

- Dodavatel poskytuje na tento výrobek záruční dobu uvedenou v tomto záručním listu za podmínek dodržení způsobu používání a skladování výrobku v souladu s platnými podmínkami a normami, jako i návodem k obsluze. Záruční doba začíná běžet od data prodeje. Záruka na baterie je 12 měsíců.
- Prodoužená záruční doba 5 let se poskytuje na výrobek za podmínek, že tento výrobek je dodavatelem označený v seznamu výrobků s prodouženou zárukou, konečným zákazníkům je spotřebitel a výrobek nebude používán na komerční nasazení. Prodoužená záruka je podmíněna pravidelnými servisními prohlídkami v autorizovaných servisních střediscích dodavatele.
- Záruční doba se prodoužuje o dobu, po kterou byl výrobek v záruční opravě a je o tom uveden záznam v seznamu o záručních opravách tohoto záručního listu. Právo na záruční opravu si spotřebitel může uplatnit v některém autorizovaném servisním středisku, podle příloženého seznamu A servisních středisek. Servisní střediska B převádějí záruční opravy pouze na produkty, které byly prodány v jejich provozech. Seznam servisních středisek je pravidelně aktualizován u prodejců a na stránce dovozu: www.strendpro.sk.
- Servisní středisko je povinné zajistit záruční opravu v zákonem stanovené lhůtě. Zákonem stanovená lhůta pro vyřízení reklamace začíná běžet dnem následujícím po datu přijetí reklamace v servisním středisku..
- Bezplatná záruční oprava nemůže být uplatňována pokud jde o poruchy, které byly způsobeny používáním výrobku v rozporu s ustanoveními uvedenými v návodu k obsluze, nesprávnou manipulací, mechanickým poškozením, běžným mechanickým opotřebením dílů způsobeným provozem stroje, vinou obsluhy, živelnou pohromou, neoprávněným zásahem do výrobku, poruchy zapříčiněné použitím nevhodných náhradních dílů, použitím nevhodného paliva, a zřejmě přetížení stroje v důsledku trvalého překračování horní hranice výkonu. Práce spojené s čištěním, základní údržbou, ošetřováním nebo nastavením zařízení, které může převést obsluha a jsou uvedeny v návodu k obsluze, nespádají do rozsahu záruky.
- Za běžné opotřebením dílů se zvaží hlavně opotřebením: všech rotujících a pohyblivých částí, řezných částí a jejich krytů, střížných šroubů a klínů, převodových a klínových řemenů, řetězových převodů, třecí plochy brzd a spojek, dezény pneumatik a díly běžné údržby jako jsou: vzduchové, hydraulické a olejové filtry, zapalovací svíčky, olejové a chladicí náplně.
- Z prodoužené záruky jsou vyjmuty části strojů a zařízení, na které je konkrétní výrobce poskytuje kratší záruku jako dodavatel na samotný výrobek, ve kterém jsou namontovány. Do této kategorie částí patří: akumulátory, žárovky a podobně.
- Právo uplatnit nároky plynoucí ze záruky má vlastník výrobku, pokud tak učiní nejpozději v poslední den záruční doby.
- Při reklamaci se postupuje podle příslušných ustanovení občanského zákoníku a Zákona o ochraně spotřebitele.
- Servisní prohlídky, které jsou podmínkou prodoužené 5 leté záruky, musí být prováděny pouze v autorizovaném servisním středisku dodavatele, v pravidelných intervalech a období mezi jednotlivými prohlídkami nesmí překročit dobu 12 měsíců. První servisní prohlídka musí být provedena nejpozději do 12 měsíců od data prodeje výrobku. Servisní prohlídky provádějí servisní střediska v období posledních tří a prvních dvou měsíců kalendářního roku. Každá servisní prohlídka musí být zaznamenána v tomto záručním listě s uvedeným datem prohlídky, podpisem a razítkem servisního střediska. Servisní prohlídkou se rozumí kontrola stroje, výměna náplní a filtrů dle doporučení výrobce, výměna opotřebených a poškozených dílů, které mohou ovlivnit poškození nebo opotřebením jiných dílů a samotné nastavení stroje. Úkon servisní prohlídky a použitý materiál se účtuje dle platného ceníku servisního střediska.

Při uplatňování reklamace je reklamující povinen předložit k reklamaci čistý a kompletní výrobek, doklad o koupi nebo vyplněný a potvrzený záruční list. V případě prodoužené záruky, záznamy o servisních prohlídkách a daňové doklady za jednotlivé prohlídky. Při nesplnění některé z podmínek prodoužené záruky uvedené v tomto záručním listu, se na výrobek poskytuje záruční doba 2 roky.

ZÁRUČNÍ A POZÁRUČNÍ SERVIS PROVÁDÍ ZÁSTUPCE VÝROBCE

Zplnomocněný zástupce výrobce: Slovakia Trend Export-Import s.r.o., Michalovská 87/1414, 073 01 Sobrance

Fax: (056) 652-2329 Tel: 0915 392 687 E-mail: servis@slovakia-trend.sk

HASZNÁLAT

A polifúziós hegesztő úgy van kialakítva, hogy a hőre lágyuló csövek és szerelvények végeit felmelegítse. kapcsolat. A hegesztőgép kis háztartási vízvezeték-tevékenységekben talál alkalmazást, mint az például új vízelosztó rendszerek felszerelése, csővezeték alkatrészek cseréje stb.









A berendezést csak az előírt célra használja. Minden más felhasználás helytelen felhasználásnak minősül. A felhasználó/ kezelő, és nem pedig a gyártó, lesz felelős a bármiféle meghibásodás, vagy sérülés esetén, ami ezen nem megfelelő használat miatt keletkezik. Ne feledje, hogy a készülék nem alkalmas kereskedelmi vagy ipari használatra. A garancia nem érvényes, amennyiben a berendezést kereskedelmi, ipari vagy más hasonló célra használja.

TECHNIKAI PARAMÉTEREK

MODELL	32D
FESZÜLTSG / FREKVENCIA	230 V / 50 Hz
TELJESÍTMÉNY	800 W
MUNKA HŐMÉRSÉKLET	0 - 300 °C
MELEGÍTÉS IDEJE A BEÁLLÍTOT HŐMÉRSÉKLETRE	10 percig *)
NETTO SÚLY	0,89 kg
VÉDELMI OSZTÁLY	II

*) A beállított hőmérsékleten a maximális hőmérséklet és a fűtési idő a környezeti hőmérséklettől függően változhat.

JELMAGYARÁZAT

	A termék megfelel a vonatkozó európai irányelveknek, a azonosság értékelési módszer ezen irányelveken el lett végezve.
	Égési veszély. Tartsa biztonságos távolságban a gép forró részeitől.
	Használjon védő maszkot.
	Olvassa el a használati utasítást.
	Általános veszély figyelmeztetés.
	Viseljen védőkesztyűt.
	Ne dobja a háztartási hulladékba. Ehelyett, környezetbarát módon, lépjen kapcsolatba az újrahasznosító központal. Kérjük, gondoskodjon a környezetvédelemről.
	Védelmi osztály IP20.
	Védelem kettős szigeteléssel II. Nemszükséges a földelés.

TERMÉKLEÍRÁS



- 1 – Nyílás a melegítő hozátevők beszerelésére
- 2 – Melegítő test
- 3 - Tartó
- 4 – Hőmérséklet szabályozó
- 5 – A melegítés mutatója
- 6 – A max. hőmérséklet mutatója
- 7 – Tápkábel

ÁLTALÁNOS BIZTONSÁGI ELŐÍRÁSOK

- **FIGYELMESZTETÉS!** Olvassa el az elektromos szerszámhoz nyújtott biztonsági figyelmeztetéseket, utasításokat, illusztrációkat és műszaki adatokat. A továbbiakban leírt utasítások betartásának megszegése következményeként előfordulhat áramütés, tűz és/ vagy súlyos testi sérülés.

1) MUNKAHELYI BIZTONSÁG::

- A munkaterület legyen tiszta, jól megvilágított. A rendetlenség vagy a rosszul megvilágított munkaterület könnyen balesetet okozhat.
- Ne használja az elektromos szerszámot robbanásveszélyes környezetben, éghető folyadék, gáz vagy por közelében. Az elektromos szerszámok szikrát gerjeszhetnek, ami meggyújthatja a port vagy a gőzt.
- Az elektromos szerszám használata közben ne tartózkodjon a közelben gyermek és más személy. Ha elterelik a figyelmét, elveszítheti a szalagcsiszoló feletti irányítást.

2) ELEKTROMOS BIZTONSÁG:

- Az elektromos szerszám csatlakozódugója illeszkedjen a dugaszolóaljzathoz. A csatlakozót semmilyen módon sem szabad megváltoztatni. A szerszámot, amelynek a hálózati kábel csatlakozódugóján védő kolík van, soha ne csatlakoztassa elosztókhoz vagy más adapterekhez. Az eredeti csatlakozó és a megfelelő dugaszolóaljzat használata csökkenti az áramütés veszélyét. A sérült vagy összegabalyodott kábel növeli az elektromos áramütés veszélyét. Ha a tápkábel sérült, ki kell cserélni a egyéni tápkábelre, amely rendelkezésre áll a gyártónál vagy annak képviselőjénél.
- A kezelő nem érintkezhet földelt felületekkel – például csövekkel, fűtéssel, tűzhellyel, hűtőszekrénnyel. Az áramütés fokozott kockázata áll fenn, ha teste földelt.
- Esőtől, nedvességtől, víztől tartsa távol az elektromos szerszámokat. Az elektromos szerszámokhoz soha ne érjen nedves kézzel. Az elektromos szerszámot soha ne mossa folyó víz alatt és ne merítse vízbe.
- A kábelt tilos túlterhelni. Soha ne használja a kábelt szállítására, húzására vagy dugója az elektromos kéziszerszámot. A kábelt tilos túlterhelni. Ne használja a kábelt az elektromos készülék hordozására, felakasztására vagy a csatlakozó aljzathoz történő kihúzására. Tartsa távol a készülék részeit hőtől, olajtól, éles peremektől vagy mozgó alkatrészekről. A sérült vagy összetekeredett kábel növeli az áramütés kockázatát.
- Soha ne használjon olyan elektromos eszközt, amelynek sérült a hálózati kábele vagy csatlakozódugója, illetve földre esett, vagy bármilyen módon sérült.
- Ha az elektromos szerszámot a szabadban használja, csakis kültéri használatra alkalmas hosszabbító kábelt használjon. Kiseb az áramütés veszélye, ha kültérre alkalmas hosszabbító kábelt használ.
- Ha elkerülhetetlen az elektromos szerszám nedves környezetben történő használata, használjon áram-

védőkapcsolót. Az áram-védő- kapcsoló használata csökkenti az áramütés kockázatát.

- Az „áram-vedőkapcsoló (RCD)“ fogalom helyettesítendő az „áramkör főmegszakító (GFCI)“ vagy a „földzárlat megszakító (ELCB)“ fogalmával.

- Az elektromos kéziszerszámokat csak szigetelt markolási felületeknél fogva szabad tartania, mert használat közben a csiszológép rejtett kábellel vagy saját csatlakozószinórijával érintkezhet.

3) SZEMÉLYI BIZTONSÁG:

- Legyen elővigyázatos, ügyeljen arra, mit tesz, és megfontoltan lásson az elektromos szerszámmal végzendő munkához. Nem használjon elektromos szerszámot, ha fáradt vagy kábítószert, alkohol, gyógyszer hatása alatt áll. Az elektromos szerszám használata közben akár a pillanatnyi figyelmetlenség is súlyos sérüléshez vezethet.

- Mindig viseljen személyi védőfelszerelést és védőszemüveget. Csökkenti a sérülés kockázatát, ha az elektromos szerszám fajtájának megfelelő személyi védőfelszerelést visel: porvédő maszkot, csúszásmentes biztonsági cipőt, védősisakot vagy hallásvédőt.

- Kerülje a véletlen üzembe helyezést. Győződjön meg arról, hogy az elektromos szerszám kikapcsolt állapotban legyen, mielőtt csatlakoztatja az elektromos hálózathoz, illetve felemeli vagy szállítja azt. Balesethez vezethet, ha az elektromos szerszám szállítása közben ujját a kapcsolón tartja vagy a szalagcsiszolót bekapcsolva csatlakoztatja az áramellátásra.

- A villamos kéziszerszám bekapcsolása előtt távolítsa el a beállító szerszámokat vagy a csavarkulcsot. A forgó készülékrészben maradt szerszám, kulcs sérüléseket okozhat.

- Kerülje a természetellenes testtartást. Gondoskodjon róla, hogy stabilan álljon és ne veszítse el az egyensúlyát. Soha ne becsülje túl saját erejét. Ne használja az elektromos szerszámot ha fáradt.

- Viseljen megfelelő ruházatot. Ne viseljen bő ruházatot vagy ékszert. Tartsa távol a mozgó elemektől haját, ruházatát, kesztyűjét. A mozgó részek becsíphetik a laza ruházatot, ékszert vagy a hosszúhaját.

- Csatlakoztassa az elektromos szerszámot a porelszívóhoz. Ha felszerelhető porelszívó vagy -felfogó berendezés, győződjön meg róla, hogy ezeket megfelelően csatlakoztatja és használja. A porelszívás használata a porral kapcsolatos kockázatokat csökkenti.

- Biztosítsa ki a munkadarabot. Befogószerkezettel vagy satuval biztosabban tartható a munkadarab, mint kézzel. Rögzítse a munkadarabot egy stabil alapon.

- Ne használjon bármilyen szerszámot ha alkohol, kábítószert, gyógyszerek vagy más anyagok hatása alatt áll. j) Ez a készülék alkalmatlan olyan személyek (belértve gyerekek) használatára, akik csökkent fizikai, érzékszervi vagy mentális képességűek, illetve nem rendelkeznek kellő tapasztalattal és ismeretekkel, hacsak nem álnak felügyelet alatt, vagy utasításokat nem kaptak felhasználását illetően olyan személytől, aki a biztonságért felel. A gyermekeket felügyelni kell annak érdekében, hogy ne játsszanak a készülékkel.

4) AZ ELEKTROMOS SZERSZÁM HASZNÁLATA ÉS KEZELÉSE:

- Húzza ki az Elektromos szerszám hálózati csatlakozódugóját a csatlakozóaljzatból a szalagcsiszoló bármilyen meghibásodása esetén, a munka befolyezése után, vagy bármilyen tisztítás, karbantartási munkák, vagy a szerszám áthelyezés előtt.

- Ha az eszköz rendellenes hangot vagy szagot bocsájt ki, azonnal fejezze be a munkát.

- Az elektromos szerszámot ne terhelje. Az elektromos szerszám jobban és biztonságosabban fog működni, ha azon fordulatszámra fog vele dolgozni amelyre meglett tervezve. Használjon megfelelő eszközt, amely az adott célra volt szánva. A megfelelő eszközök a jó és biztonságos munkát eredményezik, amelyenekre tervezve voltak.

- Ne használja az elektromos szerszámot, ha hibás a kapcsolója. Az az elektromos szerszám, amelyet nem lehet be- vagy kikapcsolni, veszélyes, ezért javításra szorul. A meghibásodott kapcsolót csakis igazolt szervízben

javítsa.

- A készülék beállítása, alkatrészcsere és a készülék elrakása előtt húzza ki a hálózati csatlakozódugót az aljzatból. Ez az óvintézkedés megakadályozza az elektromos szerszám véletlen elindítását.
- A használaton kívüli elektromos szerszám is távol tartandó a gyermekektől. Ne engedje, hogy olyan személyek használják az eszközt, akik nem ismerik azt vagy nem olvasták el ezeket az utasításokat. Az elektromos szerszámok veszélyesek, ha tapasztalatlan személy használja őket. Az elektromos szerszámot száraz, biztonságos helyen tartsa.
- Ügyeljen az elektromos szerszámok alapos gondozására. Rendszeresen ellenőrizze, hogy hibátlanul működnek-e a mozgó részek. Ellenőrizze nem-e sérültek a burkolatfedelek és más részek, amelyek veszélyeztethetik az elektromos szerszám biztonságos működését. A készülék használata előtt javíttassa meg a sérült részeket. Számos baleset oka a nem megfelelően karbantartott elektromos szerszám.
- Tartsa élesen és tisztán a vágószerszámokat. A gondosan ápolott vágószerszámok éles vágóélel kevésbé akadnak és könnyebben haladnak. A csomaghoz tartozó, illetve a gyártó által ajánlott tartozékokat használja, más tartozékok kárt okozhatnak vagy személyes sérülést.
- Az elektromos szerszámot, a tartozékokat, behelyező szerszámokat stb. a jelen utasításoknak megfelelően használja. Mindeközben vegye figyelembe a munkafeltételeket és az elvégzendő feladatot. Az elektromos szerszámok rendeltetésüktől eltérő használata veszélyes körülményekhez vezethet.

5) SZERVIZ:

- Az elektromos kéziszerszámot szakképzett javítóműhelynek kell javítania. Csak ugyanazok a pótalkatrészek használhatók. Ügyeljen arra, hogy az elektromos kéziszerszám biztonsága megmaradjon.

BISZTONSÁGI ELŐÍRÁSOK A POLIFÚZIÓS HEGESZTŐHÖZ

- Csomagolja ki a polifúziós hegesztőgépet, és ellenőrizze, hogy nem sérült-e meg. Ne használja a sérült polifúziós hegesztőgépet, és forduljon a forgalmazóhoz. A csomagolóanyagokat tartsa távol a gyermekektől.
- Mielőtt csatlakoztatná a polifúziós hegesztőgépet egy áramforráshoz, győződjön meg arról, hogy a feszültség az elektromos aljzatban megegyezik az eszköz címkéjén található információkkal.
- Ellenőrizze, hogy a tápkábel nem sérült-e. Ha igen, akkor a veszély elkerülése érdekében cserélje ki egy hivatalos szervizközponttal.
- Lazítsa meg teljesen a tápkábelt!
- Ha hosszabbító kábelre van szükség, meg kell jegyezni, hogy paramétereit a polifúziós hegesztőgép teljesítményéhez kell igazítani. A legfeljebb 10 méter hosszú hosszabbító kábelnek legalább 1,5 mm²-nek kell lennie, és a hosszabbító kábelnek legfeljebb 30 méter hosszúságú keresztmetszetének legalább 2,5 mm²-nek kell lennie.
- Használat közben mindig helyezze a polifúziós hegesztőt az állványra, különben fennáll a tűzveszély, mert a forró fűtőberendezés érintkezik a környező tárgyakkal.
- A tápkábelt tartsa távol a forró felületektől.
- A polifúziós hegesztőgépet nem éghető hordozóra használja, és ne használja robbanásveszélyes környezetben.
- Használat közben tartsa a polifúziós hegesztőt csak a fogantyúnál. A készülék fém részei nagyon melegek. Ezek megérintése súlyos égési sérüléseket okozhat.
- Viseljen védőszemüveget, megfelelő légzőkészüléket a műanyag fűtés során keletkező gőzök elleni védelemhez és az égési sérülések elleni védőkesztyűt.
- Győződjön meg arról, hogy a helyiség megfelelően szellőztetett, mivel a műanyag fűtése során káros gőzök keletkeznek.
- A polifúziós hegesztő használat közben és hosszú ideig nagyon meleg. Ügyeljen arra, hogy ne ejtse le a tápkábel

vagy a készülék fogása miatt.

- A munka befejezése után hagyja, hogy a polifúziós hegesztőgép teljesen lehűljön. **Tilos** víz vagy más hűtőközeg használata a készülék hűtésére. A hűtőközeg használata a gőzképződés vagy az áramütés következtében súlyos égési sérüléseket okozhat.

- Ne hagyja a polifúziós hegesztőgépet felügyelet nélkül. Ne engedje, hogy a gyermekek és az informálatlan személyek belépjenek a munkahelyre.

(*) Meghatalmazott szerviz: A gyártó vagy importőr szervizszolgálat, vagy bármely más olyan személy, aki képzett, felhatalmazott és illetékes az ilyen típusú javítások elvégzésére. A polifúziós hegesztőgépet javításkor át kell adni egy ilyen szolgáltatáshoz.

ÜZEMELTETÉS

AZ ELSŐ HASZNÁLAT ELLŐT:

- Ellenőrizze a berendezés működését.

1. Csatlakoztassa a készüléket egy áramforráshoz.

2. Ellenőrizze a termosztát működését:

- Ne szereljen fűtőelemeket a készülékre.

- Ha a készülék csatlakozik a hálózathoz, a bemelegítő jelzőfény (5) pirosan világít.

- Miután beállította a hőmérsékletet a hőmérséklet-szabályozóval (4), a fűtőberendezés a maximális hőmérséklet-jelzőre (6) zölden világít és bekapcsol, amíg a fűtőelem (2) el nem éri az üzemi hőmérsékletet. A bemelegedési jelző (5) kialszik.

- Miután a fűtőtestet (2) a legmagasabb hőmérsékletre fűtette, a fűtőberendezés a maximális hőmérséklet jelzőre (6) kialszik, jelezve, hogy a készülék használatra kész. A bemelegítő jelzőfény (5) pirosan világít.

3. Ellenőrizze, hogy az állvány nem sérült-e.

4. Ha minden jól működik, kapcsolja ki a készüléket, és várja meg, amíg teljesen lehűl.

A MELEGÍTŐ HOZÁTÉTEK SZERELÉSE:

- Válassza ki a megfelelő átmérőjű fűtőelemet a hegesztett cső átmérőjéhez. Keresse meg a cső átmérőjét és anyagát, vagy illeszkedjen a rá rögzített adatokhoz.

- A fűtőelemek felszerelése előtt alaposan tisztítsa meg a fűtőtestet és a fűtőelemeket. Ha bármilyen műanyag maradvány marad a fűtőelemeken, óvatosan távolítsa el őket ruhával. Ügyeljen arra, hogy ne sértse meg a felső tapadásmentes réteget.

- Szerelje fel a fűtőelemeket a fűtőberendezésre és húzza meg szorosan a csavarkulccsal. Ne használjon más, nem megfelelő eszközöket, pl. fogók, károsíthatja a felső tapadásmentes réteget.

- A lehető legtávolabb helyezze el a nyúlványokat a fűtőelem három nyílásának egyikén, de mindig úgy, hogy a hosszabbító érintkezzen a fűtőelemmel a teljes érintkezési felületen

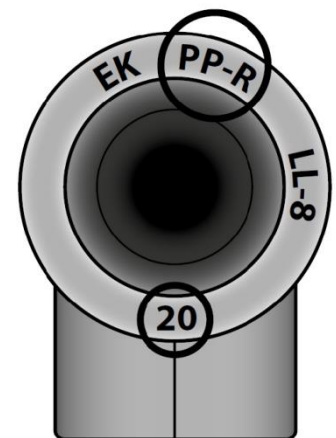

A HŐMÉRSÉKLET BEÁLLÍTÁSA:

- A hőmérséklet-szabályozóval (4) állítsa be a hőmérsékletet.

1. Amikor a készülék csatlakozik a hálózathoz, a bemelegítő jelzőfény (5) pirosan világít.

2. Miután beállította a hőmérsékletet a hőmérséklet-szabályozóval (4), a fűtőberendezés a maximális hőmérséklet jelzőre (6) zölden világít és bekapcsol, amíg a fűtőelem (2) el nem éri az üzemi hőmérsékletet. A bemelegedési jelző (5) kialszik.

3. Miután a fűtőtestet (2) a legmagasabb hőmérsékletre fűtette, a fűtőberendezés a maximális hőmérséklet-kijelzőre (6) kialszik, jelezve, hogy a készülék használatra kész. A bemelegítő jelzőfény (5) pirosan világít.

4. Ha meg kell emelni a hőmérsékletet, állítsa a hőmérséklet-szabályozót (4) a kívánt hőmérsékletre. A maximális hőmérséklet jelző (6) zöldre vált. A bemelegedési jelző (5) kialszik. Várja meg, amíg a fűtőelem (2) a kívánt hőmérsékletre felmelegszik, ami azt jelzi, hogy a fűtőberendezés kijelzője a maximális hőmérsékletre (6) kialszik és a bemelegedési jelző (5) pirosra vált.

5. Ha csökkenteni kell a hőmérsékletet, kapcsolja ki a készüléket és húzza ki a hálózati csatlakozót.

6. Miután a készülék lehűlt, ismételje meg a fenti eljárást.

- A hőmérséklet helyes megválasztása attól függ, hogy milyen anyagból készül a csövek vagy szerelvények. Mindig állítsa be a megfelelő hőmérsékletet a munka megkezdése előtt a gyártó által rendelkezésre álló cső- vagy szerelési anyagok alapján. Ha szükséges, először teszthegeztést hajthat végre.

A HEGESZTÉSRE VALÓ ANYAG ELKÉSZÍTÉSE:

- Hegesztés előtt készítsen el minden szükséges csövet vagy szerelvényt és fűtőbővítést.

- A csövek vagy szerelvények jó csatlakoztatása érdekében szükséges, hogy a csövet vagy a csatlakozást a hosszabbítás megfelelő méretével melegítsék.

- Csak ugyanolyan anyagból készült csöveket vagy szerelvényeket csatlakoztasson az anyag azonos fizikai tulajdonságai miatt.

- Mérje meg a cső vagy szerelvény szükséges hosszát, és vágja le a csövet, vagy szerelje be speciális műanyag cső ollóval vagy vasfűrészkel. A vágás után ellenőrizze a csövek vagy szerelvények végét, hogy lássa, hogy a széleik merőlegesek-e és tiszták. Ha szükséges, simítsa a csövek külső végeit csiszolópapírral.

- Távolítsa el minden mechanikai szennyeződést a cső végéről és zsírtalanítsa őket pl. acetonnal.

- A csövek vagy szerelvények fűtése előtt először ellenőrizze, hogy összeillenek-e.

HEGESZTÉS:

Alapelv:

A polifúziós hegesztés a hőre lágyuló cső végének külső felületének és a cső másik végének belső felületének melegítésén alapul. A beállítás után a két alkatrész össze van nyomva, hogy lehűlés után egymáshoz kapcsolódjanak.

Folyamat:

- Javasoljuk, hogy először tesztelje a csőcsatlakozásokat.

1. Miután megfelelően melegítettük a maximális hőmérsékletet, helyezük a cső egyik végét a fűtő adapterbe és a cső másik végét a fűtőelem ellentétes nyílásába.

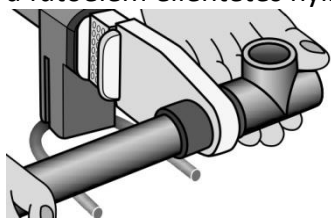

2. Mindkét részt melegítse fel a táblázatban megadott ideig. A bemelegedési idő azután kezdődik, hogy a két rész teljesen be van helyezve a fűtőelemekbe. Ha a fűtőkészülék bármely része nem helyezhető be megfelelően, fordítsa el kissé, amíg teljesen be nem illeszkedik a fűtőelembe. A fűtés során az alkatrészek már nem foroghatnak

A RÉSZEK LEÍRÁSA

- A. A melegítésre való hozátétel, kiugrásal a cső belső felület beállításának
- B. Melegítő test
- C. A hozátét része amely melegít, nyílással a külső felület beállításához

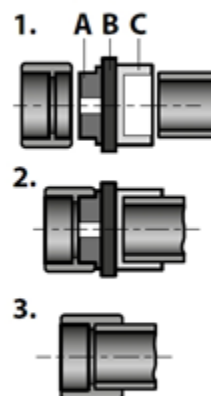

FOLYAMAT

- 1. A cső végeit rá kell tenni a melegítő hozátére
- 2. A csők végeinek beállítása
- 3. A csők végeit egymásba kell helyezni

A CSŐ ÁTMÉRŐJE / IDOMDARAB	AZ OLVASZTÁS MÉLYSÉGE	A BEMELEGÍTÉS IDEJE	A FELDOLGOZÁS IDEJE	A LEHŰLÉS IDEJE
16 mm	13 mm	5 s	4 s	2 s
20 mm	14 mm	5 s	4 s	2 s
25 mm	15 mm	7 s	4 s	2 s
32 mm	16,5 mm	8 s	6 s	4 s
40 mm	18 mm	12 s	6 s	4 s
50 mm	20 mm	18 s	6 s	4 s
63 mm	24 mm	24 s	8 s	6 s
75 mm	26 mm	30 s	8 s	8 s
90 mm	29 mm	40 s	8 s	8 s
110 mm	32,5 mm	50 s	10 s	8 s

3. A két rész felmelegítéséhez szükséges idő elteltével húzza ki őket a fűtőberendezésből, és az olvadási felületek mindkét végét 3 másodpercen belül helyezze be. Az olvadt felület nem kívánt hűtésének elkerülése érdekében három másodpercet nem szabad meghaladni.

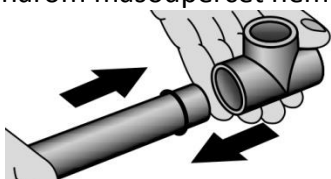

4. Körülbelül 20-30 másodpercig enyhe axiális hátnyomást kell alkalmazni a két visszahúzott részre, amíg az olvadt felületek részlegesen nem hűlnek.

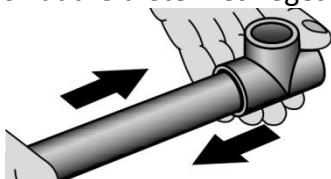

Ez alatt az idő alatt a cső a csuklóban a kívánt alakra hajlítható.

5. Kapcsolja ki a polifúziós hegesztőgépet és hagyja kihűlni a biztonságos tárolás előtt.

FIGYELEMESZTETÉS: A kombinált csöveket csak két óra múlva használhatja!

TISZTÍTÁS ÉS KARBANTARTÁS

- A készülék tisztítása előtt húzza ki a csatlakozót, és hagyja kihűlni.
- Minden javítást és karbantartási munkát csak képzett személyzet vagy hivatalos szervizközpont végezhet.
- Tartsa tisztán a készüléket. A szennyeződések eltávolításához használjon száraz, puha ruhát, hogy szükség esetén nedvesítse a ruhát szappannal. Soha ne használjon tisztítószeret vagy oldószereket, például benzint, alkoholt, ammóniát vagy hasonlókat! Ezek az oldószerek károsíthatják a termék műanyag részeit.
- Ha a gép bármely részét ki kell cserélnie, csak a gyártó által ajánlott eredeti alkatrészeket használjon.

KÖRNYEZETVÉDELEM

Azért hogy szállítás során berendezést ne sérüljön, merev csomagolóanyagba van csomagolva. A legtöbb csomagolóanyag újrahasznosítható. Ezeket az anyagokat vigye el egy újrahasznosító gyűjtőhelyre. Kiselejtezett berendezéseket adja át az üzletben. Az üzlet gondoskodik a környezetbarát módon történő megsemmisítésről. A kiselejtezett elektromos készülékek újrahasznosíthatók, tilos őket a háztartási hulladékba dobni! Arra kérjük, hogy segítsen nekünk aktívan megőrizni az erőforrásokat és védeni a környezetet úgy, hogy ezt a készüléket egy újrahasznosító gyűjtőhelyre viszi (amennyiben erre módja van).

STREND PRO[®]

Garancialevél/Warranty

Modellszám:	Eladás dátuma:	Eladó aláírása és pecsétje:

Ügyfél neve (cég neve):	Ügyfél címje (Cég címje):

Az ügyfél az aláírásával megerősíti, hogy a készüléket bemutatták és elmagyarázták neki, hogy ismeri a gép üzemeltetésére és használatára vonatkozó utasításokat, valamint hogy a készülék teljesen volt neki kiadva.	Ügyfél aláírása:

Jegyzések a panszokról – jótálási javítások

A panasz elfogadásának dátuma:	A panasz befejezésének dátuma:	A panasz száma:	Aláírás az átvett jótálási javításról (Jegyzések a jogosulatlan panszról)	Serviztechnikus pecsétje:

Jótállás feltételek

- A szállító biztosítja a termék jótállását amely szerepel a garancialevelen a feltétellel, hogy a használat és tárolás összhangban lesz a feltételekkel és normákkal, valamint a használati utasítással. A garanciaidő az értékesítés időpontjától kezdődik.
A jótálási idő a töltőkre 12 hónap.
- A kiterjesztett garanciát 5 éves időszakra nyújtják a feltétellel, hogy a termék bevan írva a hoszab garancia termékek listájára, az utolsó használó a vevő, es nemlesz használva kereskedelmi célokra. A kiterjesztett jótállás rendszeres szervizellenőrzést igényel a szállító hivatalos szervizközpontjában.
- A garancia időtartama meghosszabbodik a termék garanciális idejével mikor a szervizközpontba volt javításba, és a jótállási lapon felvann jegyezve ez az idő. A jótállási igényt a fogyasztó igényelheti egy hivatalos szervizközpontban, a mellékelt "A" szervizközpont lista szerint. A "B" szervizközpontokba csak olyan termékeken végeznek javításokat amelyeket ott adtak ell. A szervizközpontok listáját rendszeresen frissítik a gyártók és az import oldalon: www.strendpro.sk.
- A Servizközpontnak a törvényi határidőn belül jótállási javítást kell biztosítania. A panaszkezelés törvényes határideje a panasz kézhezvételét követő napon kezdődik
- Az ingyenes garanciális javítás nem alkalmazható a termék helytelen használatából eredő hibákra, az üzemeltetési utasítás okai elentétben, a nem megfelelő kezelésének, a gép mechanikai károsodásra, az általános mechanikai károsodásra amely általános használatkor keletkezik, az üzemeltető helytelen használatára, természeti katasztrófáknál, a termékkel való illetéktelen beavatkozásnál, a nem megfelelő pótalkatrészek használatánál a nem megfelelő tüzelőanyag használatnál és a látszólagos gépi túlterhelés következtében fellépő hibáknál a felső teljesítmény határ folyamatos túllépése miatt. Az üzemeltető által kezelhető, és a használati utasításban felsorolt tisztítási, karbantartási, gondoskodás és a beállítási munkák nem tartoznak a jótállás hatálya alá.
- Az alkatrészek kopásának elsősorban olyan alkatrészek kopása érhető mind: minden forgó és mozgó alkatrész, vágó rész és burkolat, kapcsok és ékek, fogaskerekek és ékszíjak, láncos fogaskerekek, súrlódás és tengelykapcsoló súrlódó felületek, gumibroncs futófelületek és rutinszerű karbantartási alkatrészek, mint például: , hidraulikus és olajsűrők, gyújtógyertyák, olaj- és hűtőfolyadék-kazetták
- A kiterjesztett garanciából kivannak hagyva olyan gépek és berendezések mentesített részeit, amelyeknél az adott gyártó rövidebb garanciát nyújt, mint maga a termék gyártója. Ez a kategória magában foglalja: akkumulátorok, izzók és hasonlók
- A garancia alá tartozó igények igénybevételéhez való jog a termék tulajdonosa, feltéve hogy ezt legkésőbb a jótállási időszak utolsó napján teszi meg.
- A követelések feldolgozása a Polgári Törvénykönyv és a Fogyasztóvédelmi Törvény vonatkozó rendelkezéseinek megfelelően történik.
- A meghosszabbított 5 éves garanciális feltételeknek megfelelő szervizellenőrzést csak rendszeres időközönként, a szállító hivatalos szervizközpontjában lehet elvégezni, és az egyes vizsgálatok közötti időszak nem haladhatja meg a 12 hónapot. Az első szervizvizsgálatot legkésőbb a termék értékesítésének napjától számított 12 hónapon belül kell elvégezni. A szervizvizsgálatokat a naptári év utolsó három és első két hónapjában szervizközpontok végzik. Minden szervizvizsgálatot fel kell jegyezni a jótállási jegyen a szervizközpont ellenőrzésének, aláírásának és bélyegzőjének dátumával. A szervizvizsgálat a gyártó által ajánlott gépellőrzést, a patronok és szűrők cseréjét, a kopott és sérült alkatrészek cseréjét, amelyek a más alkatrészek károsodását, kopását és a gép beállítását érinthetik. A szolgáltatási ellenőrzést és a felhasznált anyagot egy érvényes kiszolgálóközponti árlista szerint kell kiszámítani.

A panasz benyújtásakor a panaszolt köteles benyújtani egy tiszta és teljes terméket, a vásárlás igazolását, vagy egy kitöltött és megerősített garanciajegyet a panaszra. A kiterjesztett garancia esetén a szervizvizsgálatok és az egyes turrák adózási dokumentumait rögzítik.
Ha a garanciális kártyán a meghosszabbított garanciális feltételek egyikének sem felel meg, a termék 2 év garanciát vállal.

A JÓTÁLLÁSON BELÜLI ÉS JÓTÁLLÁSON KÍVÜLI SZERVIZT A GYÁRTÓ FELHATALMAZOTT KÉPVISELŐJE VÉGI

A gyártó felhatalmazott képviselője: Slovakia Trend Export-Import s.r.o., Michalovská 87/1414, 073 01 Sobrance

Fax: (056) 652-2329 Tel: 0915 392 687 E-mail: servis@slovakia-trend.sk

UTILIZAREA PENTRU CARE A FOST CONCEPT

Aparatul de sudură prin polifuziune este conceput pentru a încălzi capetele țevilor și fittingurilor termoplastice pentru a le conecta ferm. Aparatul de sudura este utilizat pentru realizarea unor activități sanitare mici în casă, instalarea de noi sisteme de distribuție a apei, schimbarea dălților de debavurat etc.









Utilizați dispozitivul numai în scopul prevăzut. Orice altă utilizare este considerată un caz de utilizare incorectă. Utilizatorul / operatorul și nu producătorul va fi responsabil pentru eventualele daune sau vătămări cauzate de această utilizare necorespunzătoare. Rețineți că acest dispozitiv nu a fost conceput pentru uz comercial sau industrial. Garanția nu va fi valabilă dacă echipamentul este utilizat în scopuri comerciale, industriale sau similare.

PARAMETRI TEHNICI

MODEL	32D
TENSIUNE / FRECVENȚĂ	230 V / 50 Hz
PUTERE	800 W
INTERVAL DE TEMPERATURĂ	0 - 300 °C
TIMP DE ÎNCĂLZIRE	Mai puțin de 10 minute *)
GREUTATE NETĂ	0,89 kg
CLASA DE IZOLARE	II

*) Temperatura maximă și timpul de încălzire pot diferi în funcție de temperatura ambiantă

EXPLICAREA SIMBOLURILOR

	Produsul este în conformitate cu directivele europene aplicabile și metoda de evaluare a conformității din aceste directive a fost pusă în aplicare.
	Risc de arsuri. Păstrați o distanță de siguranță față de piesele fierbinți ale mașinii.
	Purtați o mască de protecție.
	Citiți instrucțiunile de utilizare.
	Avertisment general de pericol.
	Purtați mănuși de protecție.
	Nu eliminați aparatul împreună cu deșeurile menajere obișnuite. În schimb, contactați centrul de reciclare într-un mod ecologic. Aveți grijă de protecția mediului.
	Clasa de protecție IP20.
	Protecția dublă a izolației II. Împământarea nu este necesară.

DESCRIEREA APARATULUI



- 1 – Orificiu de montare a capetelor de încălzire
- 2 – Placă de încălzire
- 3 - Suport
- 4 – Controler de temperatură
- 5 – Indicator disponibilitate de funcționare
- 6 – Indicator termostat de încălzire
- 7 – Cablu de alimentare

INSTRUCȚIUNI DE SIGURANȚĂ

- **AVERTISMENT ! Citiți toate avertismentele și instrucțiunile de siguranță.** Nerespectarea avertismentelor și a instrucțiunilor poate duce la electrocutare, incendiu și/sau vătămare gravă.

1) SIGURANȚA ZONEI DE LUCRU:

- Păstrați zona de lucru curată și bine luminată. Zonele aglomerate sau întunecate pot duce la accidente.
- Nu utilizați scule electrice în medii explozive, cum ar fi prezența lichidelor, a gazelor sau a prafului inflamabil. Sculele electrice generează scântei care pot aprinde praful sau fumul.
- Țineți copiii și trecătorii departe în timp ce folosiți scule electrice. Distragerile vă pot face să pierdeți controlul.

2) SIGURANȚA ELECTRICĂ:

- Fișele sculelor electrice trebuie să se potrivească cu priza. Nu modificați niciodată fișa în nici un fel. Nu utilizați nicio fișă de adaptare cu scule electrice împământate. Fișele nemodificate și prizele corespunzătoare vor reduce riscul de electrocutare.
- Evitați contactul corpului cu suprafețe împământate, cum ar fi conductele, radiatoarele, cuptoarele și frigiderul. Există un risc crescut de electrocutare dacă corpul dvs. este împământat.
- Nu expuneți sculele electrice la ploaie sau la condiții umede. Apa care intră într-o sculă electrică va crește riscul de electrocutare.
- Nu abuzați de cablu. Nu utilizați niciodată cablul pentru a transporta, trage sau scoate din priză scula electrică. Țineți cablul departe de căldură, ulei, muchii ascuțite sau componente în mișcare. Cablurile deteriorate sau încurcate cresc riscul de electrocutare.
- Când utilizați o sculă electrică în aer liber, utilizați un prelungitor adecvat pentru utilizare în exterior. Folosirea unui cablu adecvat pentru utilizarea în exterior reduce riscul de electrocutare.
- Dacă este inevitabilă utilizarea unei scule electrice într-o locație umedă, utilizați o sursă protejată de un dispozitiv cu protecție reziduală (RCD). Utilizarea unui dispozitiv RCD reduce riscul de electrocutare

3) SIGURANȚA PERSONALĂ:

- Rămâneți vigilenți, urmăriți ce faceți și folosiți bunul simț atunci când folosiți scule electrice. Nu utilizați o sculă electrică în timp ce sunteți obosit sau sub influența drogurilor, alcoolului sau medicamentelor. Un moment de neatenție în timpul funcționării sculelor electrice poate duce la vătămări grave.
- Folosiți echipament personal de protecție. Purtați întotdeauna ochelari de protecție. Echipamentele de protecție cum ar fi masca de praf, încălțăminte anti-alunecare, casca sau protecția auditivă folosite în condiții adecvate vor reduce vătămrile corporale.
- Preveniți pornirea neintenționată. Asigurați-vă că întrerupătorul este în poziția off înainte de conectarea la

sursa de alimentare și / sau acumulator, înainte de ridicarea sau transportul sculei. Transportarea sculelor electrice cu degetul pe comutator sau activarea sculelor electrice care au comutatorul în poziția On poate duce la accidente.

- Înainte de a porni scula, scoateți orice cheie de reglare. O cheie atașată unei părți rotative a sculei electrice poate duce la vătămări corporale.
- Nu vă întindeți excesiv. Păstrați-vă echilibrul în orice moment. Acest lucru permite un control mai bun al sculei electrice în situații neașteptate.
- Îmbrăcați-vă corespunzător. Nu purtați haine largi sau bijuterii. Țineți părul, îmbrăcămintea și mănușile departe de componentele în mișcare. Hainele largi, bijuteriile sau părul lung pot fi prinse în părțile în mișcare.
- Dacă există dispozitive pentru conectarea instalațiilor de aspirare și colectare a prafului, asigurați-vă că acestea sunt conectate și utilizate corespunzător. Utilizarea colectării prafului poate reduce pericolele legate de praf.

4) UTILIZAREA ȘI ÎNGRIJIREA SCULEI ELECTRICE:

- Nu forțați scula electrică. Utilizați scula electrică corectă pentru aplicația dvs. Sculele electrice corecte vor face treaba mai bună și mai sigură la viteza pentru care au fost proiectate.
- Nu utilizați scula electrică dacă întrerupătorul nu o pornește sau nu o oprește. Orice scule electrice care nu pot fi controlate cu comutatorul sunt periculoase și trebuie reparate.
- Deconectați fișa de la sursa de alimentare și / sau acumulatorul de la scula electrică înainte de a efectua reglaje, de a schimba accesorii sau de a depozita sculele electrice. Astfel de măsuri preventive de siguranță reduc riscul de pornire accidentală a sculei electrice.
- Nu depozitați sculele electrice cu regim de mers în gol la îndemâna copiilor și nu permiteți persoanelor care nu cunosc scula electrică sau aceste instrucțiuni să opereze scula electrică. Sculele electrice sunt periculoase în mâinile utilizatorilor neinstruiți.
- Întrețineți sculele electrice. Verificați nealinierea sau blocarea pieselor în mișcare, stricarea pieselor și orice altă situație care poate afecta funcționarea sculei electrice. Dacă este deteriorată, reparați scula înainte de utilizare. Multe accidente sunt cauzate de scule electrice întreținute necorespunzător.
- Păstrați instrumentele de tăiat ascuțite și curate. Instrumentele de tăiat corect întreținute, cu muchii ascuțite de tăiere, sunt mai puțin susceptibile de a se bloca și sunt mai ușor de controlat.
- Folosiți scula electrică, accesoriile și burghiile, etc. în conformitate cu aceste instrucțiuni, luând în considerare condițiile de lucru și lucrările care trebuie efectuate. Utilizarea sculei electrice pentru operațiuni diferite de cele pentru care a fost concepută poate duce la o situație periculoasă.

5) REPARAȚIILE:

- Cereți ca scula dvs. electrică să fie reparată de o persoană calificată folosind numai piese de schimb identice. Acest lucru va garanta menținerea siguranței sculelor electrice.

INSTRUCȚIUNI DE SIGURANȚĂ PENTRU APARATUL DE SUDURĂ PRIN POLIFUZIUNE

- Despachetați aparatul de sudură prin polifuziune și asigurați-vă că acesta nu este deteriorat. Nu utilizați aparatul de sudură prin polifuziune deteriorat și contactați distribuitorul. Păstrați materialele de ambalare departe de copii.
- Înainte de a conecta aparatul de sudură prin polifuziune la o sursă de alimentare, asigurați-vă că tensiunea din priza de alimentare corespunde cu informațiile de pe eticheta dispozitivului.
- Asigurați-vă că cablul de alimentare nu este deteriorat. În cazul în care cablul de alimentare este deteriorat, acesta trebuie înlocuit de un centru de service autorizat pentru a evita pericolul.

- Desfaceți complet cablul de alimentare!
 - Dacă este necesar să se folosească un prelungitor, trebuie remarcat faptul că parametrii săi trebuie să fie adaptați la puterea dispozitivului și că acesta trebuie echipat cu un conductor de protecție. Secțiunea transversală a cablului prelungitor trebuie să fie de minimum 1,5 mm² pentru lungimi de până la 10 metri și minimă de 2,5 mm² pentru lungimi de până la 30 de metri.
 - Așezați dispozitivul pe un suport sau pe o suprafață neinflamabilă în timpul pauzelor la lucru sau după terminarea acestuia. O sculă electrică fierbinte este periculoasă și poate aprinde orice substanță inflamabilă.
 - Țineți cablul de alimentare departe de suprafețele fierbinți.
 - Folosiți un aparat de sudură prin polifuziune pe o suprafață necombustibilă și nu îl utilizați într-un mediu cu pericol de explozie.
 - Țineți aparatul de sudura prin polifuziune numai de mâner în timpul utilizării. Părțile metalice ale dispozitivului sunt foarte fierbinți. Atingerea acestora poate provoca arsuri grave.
 - Purtați ochelari de protecție, un aparat respirator adecvat pentru a vă proteja împotriva vaporilor care rezultă din încălzirea materialului plastic și mănuși de lucru adecvate pentru a vă proteja împotriva arsurilor.
 - Asigurați-vă că încăperea este ventilată în mod corespunzător deoarece la încălzirea materialelor plastice se formează vapori nocivi.
 - Aparatul de sudură prin polifuziune este foarte fierbinte în timpul utilizării și mult timp după terminarea lucrului. Aveți grijă să nu cadă datorită împiedicării de cablul de alimentare sau a prinderii dispozitivului.
 - Scula electrică trebuie răcită la temperatura ambiantă. Este absolut interzisă utilizarea apei sau a altor agenți de răcire pentru răcirea dispozitivului. Folosirea oricăror agenți de răcire poate provoca arsuri grave datorită aburului sau șocului electric generat.
 - Nu lăsați aparatul de sudura prin polifuziune nesupravegheat. Nu permiteți copiilor și persoanelor neinformate să intre în locul de muncă.
- (*) Service autorizat: departamentul de post-vânzare al producătorului sau importatorului sau alte persoane calificate, autorizate și competente să efectueze acest tip de reparații fără riscuri. Aparatul de sudura prin polifuziune trebuie predat unui asemenea serviciu în toate circumstanțele.

UTILIZAREA

ÎNAINTE DE PRIMA UTILIZARE:

- Ar trebui să verificați dacă elementele reglabile ale noului dispozitiv funcționează corect.
1. Conectați dispozitivul la o sursă de alimentare.
 2. Verificați activitatea termostatului:
 - Nu instalați dispozitive de încălzire pe dispozitiv.
 - Când aparatul este conectat la rețea, indicatorul de încălzire (5) se aprinde în roșu.
 - După reglarea temperaturii cu ajutorul regulatorului de temperatură (4), indicatorul de încălzire până la temperatura maximă (6) se aprinde verde și rămâne aprins până când unitatea de încălzire (2) atinge temperatura de funcționare. Indicatorul de încălzire (5) se stinge.
 - După ce unitatea de încălzire (2) atinge temperatura maximă, indicatorul de încălzire până la temperatura maximă (6) se stinge, semnalizând că aparatul este gata de utilizare. Indicatorul de încălzire (5) se aprinde în roșu.
 3. Verificați dacă suportul este deteriorat.
 4. Dacă totul funcționează corect, opriți aparatul și așteptați să se răcească complet.

INSTALAREA ACCESORIILOR DE ÎNCĂLZIRE:

- Selectați accesoriul de încălzire cu diametrul corespunzător diametrului țevii sau fittingului sudat. Diametrul și materialul țevii / armăturii pot fi găsite ștampilate pe acesta.

- Înainte de a le instala, curățați temeinic unitatea de încălzire, precum și dispozitivele de încălzire. Dacă rămân urme de plastic pe elementele de încălzire, îndepărtați-le cu atenție cu o cârpă. Aveți grijă să nu deteriorați stratul anti-aderent superior.

- Montați dispozitivele de încălzire pe unitatea de încălzire și strângeți-le ferm cu o cheie. Nu utilizați alte scule inadecvate pentru a strânge accesoriile, cum ar fi cleștele combinate, pentru că pot deteriora cu ușurință stratul anti-aderent superior.

- Poziționați accesoriile într-unul din cele trei deschideri ale unității de încălzire cât mai departe de mâner. Plasați întotdeauna accesoriile cu întreaga lor suprafață de contact atingând unitatea de încălzire.

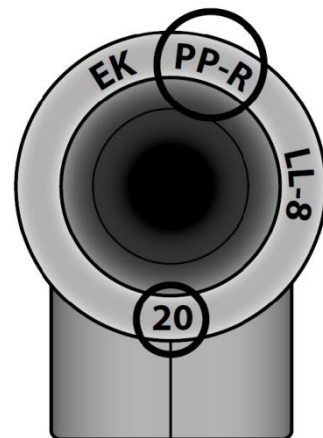
**SETREA TEMPERATURII:**

- Utilizați regulatorul de temperatură (4) pentru a regla temperatura.

1. - După conectarea aparatului la rețea, indicatorul de încălzire (5) se aprinde în roșu.

2. După reglarea temperaturii cu ajutorul regulatorului de temperatură (4), indicatorul de încălzire până la temperatura maximă (6) se aprinde verde și rămâne aprins până când unitatea de încălzire (2) atinge temperatura de funcționare. Indicatorul de încălzire (5) se stinge.

3. După ce unitatea de încălzire (2) atinge temperatura maximă, indicatorul de încălzire până la temperatura maximă (6) se stinge, semnalizând că aparatul este gata de utilizare. Indicatorul de încălzire (5) se aprinde în roșu.

4. Dacă trebuie să măriți temperatura, reglați regulatorul de temperatură (4) la temperatura dorită. Indicatorul de încălzire până la temperatura maximă (6) se va aprinde în verde. Indicatorul de încălzire (5) se stinge. Așteptați până când unitatea de încălzire (2) se încălzește până la temperatura dorită, semnalizată de indicatorul de încălzire până la temperatura maximă (6), iar indicatorul de încălzire (5) se aprinde în roșu.

5. Dacă trebuie să coborâți temperatura, opriți aparatul și deconectați-l de la sursa de alimentare.

6. După ce dispozitivul se răcește, repetați procedura de mai sus.

- Alegerea corectă a temperaturii depinde de tipul de material din care sunt fabricate conductele / fittingurile. Setează întotdeauna temperatura corectă în funcție de informațiile disponibile de la producător cu privire la materialul țevilor / fittingurilor înainte de a începe lucrul. Dacă este necesar, puteți efectua mai întâi un test de sudură.

PREGĂTIREA MATERIALULUI DE SUDAT:

- Pregătiți toate țevile / fittingurile și dispozitivele de încălzire înainte de sudură.

- Pentru a crea o îmbinare de calitate a țevilor / fittingurilor, este necesar ca țeava / fittingul să fie încălzit de accesoriul cu dimensiunea corespunzătoare.

- Conectați numai țevile / fittingurile care sunt fabricate din același material datorită acelorași caracteristici fizice ale materialului.

- Măsurați lungimea necesară a țevii / fittingului și apoi tăiați țevile / fittingurile folosind foarfece speciale din plastic pentru țevi sau fierăstrău pentru fier. După tăiere, trebuie să verificați dacă muchiile țevilor / fittingurilor sunt perpendiculare și curate. Dacă este necesar, exfoliați capetele exterioare ale țevilor / fittingurilor cu o

hârtie de șlefuit.

- Îndepărtați impuritățile mecanice de la capetele țevelor / fittingurilor și degresați-le cu acetonă, de exemplu.
- Înainte de încălzirea țevelor / fittingurilor, verificați dacă acestea se potrivesc.

SUDURA:

Principiu:

Sudarea prin polifuziune se bazează pe încălzirea suprafeței exterioare a capătului țevii termoplastice și a suprafeței interioare a celuilalt capăt al țevii / fittingului. După ajustare, cele două părți sunt împinse una în cealaltă, astfel încât acestea să fie conectate după răcire.

Procedura:

- Se recomandă mai întâi testarea conexiunii țevelor.

1. După ce un accesoriu de încălzire cu dimensiuni adecvate este încălzit până la temperatura maximă, plasați un capăt al unei țevi pe accesoriul de încălzire și celălalt capăt în orificiul opus al accesoriului de încălzire.

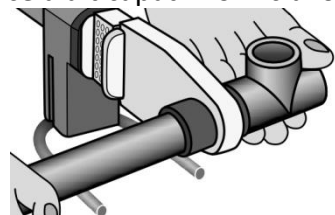

2. Încălziți cele două părți pentru perioada indicată în tabel. Timpul de încălzire

începe să curgă după inserarea completă a ambelor părți în echipamentele de încălzire. Dacă una dintre părți nu poate fi introdusă confortabil în accesoriul de încălzire, rotiți-o ușor până când este introdusă complet în accesoriul de încălzire. Este posibil ca piesele individuale să nu fie rotite în timpul încălzirii.

DIAMETRUL ȚEVII / FITTINGULUI	ADÂNCIMEA DE TOPIRE	TIMP DE ÎNCĂLZIRE	TIMP DE PROCESARE	TIMP DE RĂCIRE
16 mm	13 mm	5 s	4 s	2 s
20 mm	14 mm	5 s	4 s	2 s
25 mm	15 mm	7 s	4 s	2 s
32 mm	16,5 mm	8 s	6 s	4 s
40 mm	18 mm	12 s	6 s	4 s
50 mm	20 mm	18 s	6 s	4 s
63 mm	24 mm	24 s	8 s	6 s
75 mm	26 mm	30 s	8 s	8 s
90 mm	29 mm	40 s	8 s	8 s
110 mm	32,5 mm	50 s	10 s	8 s

3. După timpul necesar pentru încălzirea celor două capete de păr, scoateți-le din accesoriul de încălzire și lipiți cele două capete cu suprafețele de topire împreună în 3 secunde. Perioada de trei secunde nu trebuie depășită pentru a evita răcirea nedorită a suprafeței topite.

POPIS SÚČASTÍ

- Časť nadstavca pre nahrievanie s výstupkom pre natavenie vnútorného povrchu konca rúrky.
- Vyhrievacie teleso.
- Časť nadstavca pre nahrievanie s otvorom pre natavenie vonkajšieho povrchu.

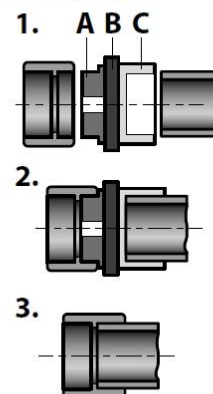

POSTUP

- Nasunutie koncov rúrok na nadstavce pre nahrievanie.
- Natavovanie koncov rúrok.
- Zasunutie koncov rúrok do seba.

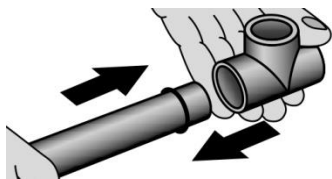

4. Pentru aproximativ 20-30 secunde, aplicați o presiune axială ușoară pe ambele părți inserate, până când suprafețele topite se răcesc parțial.

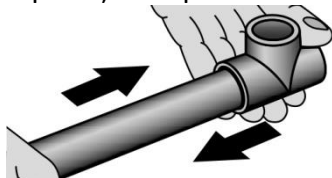

În acest timp, țevile din îmbinare pot fi îndoite la forma dorită.

5. Opiți sudarea prin polifuziune și lăsați aparatul să se răcească într-un loc sigur înainte de depozitare.

AVERTISMENT: Țevile îmbinate pot fi utilizate numai după două ore!

CURĂȚAREA ȘI ÎNTREȚINEREA

- Înainte de a curăța aparatul, deconectați-l de la priză și lăsați-l să se răcească.
- Toate reparațiile și lucrările de service pot fi efectuate numai de personal calificat sau de un centru de service autorizat.
- Păstrați dispozitivul curat. Pentru a elimina impuritățile, utilizați o cârpă moale uscată sau umezită cu apă și detergent, dacă este necesar. Nu folosiți niciodată detergenți sau solvenți precum benzină, alcool, amoniac etc.! Acești solvenți pot deteriora componentele din plastic ale aparatului.
- Dacă trebuie să înlocuiți orice parte a aparatului, folosiți numai piese originale recomandate de producător.

PROTEJAREA MEDIULUI



Echipamentul este livrat în ambalaj de protecție pentru a preveni deteriorarea în timpul transportului. Cea mai mare parte a acestui material de ambalare este reciclabilă. Returnați aceste materiale pentru reciclare. Returnați echipamentul după scoaterea din funcțiune la punctul său de vânzare. Punctul de vânzare va asigura eliminarea ecologică a acestuia. Aparatele electrice scoase din uz sunt reciclabile și nu pot fi eliminate împreună cu deșeuri menajere! Rămâneți activ în protejarea resurselor naturale și a mediului înconjurător, returnând acest aparat într-un centru de colectare (dacă aveți această opțiune disponibilă).

STREND PRO[®]

Lista de garanție / Warranty

Numărul de fabricație:	Data vânzării:	Semnătura și ștampila vânzătorului:

Numele clientului (denumirea firmei):	Adresa clientului (sediul firmei):

Clientul prin semnătura sa confirmă, că instalația i-a fost prezentată și explicată, că a fost încunoștințat cu modul de folosire, punerea în funcțiune a mașinii și utilizare, și că instalația i-a fost eliberată (predată) completă.	Semnătura clientului:

Note despre reparații – reparații de garanție

Data primirii reclamației:	Data de sfârșit al reclamației:	Numărul de evidență a reclamației:	Semnătura de reparație garantată (nota despre reparația nexecutată)	Ștampila tehnicianului serviciului:

Condițiile de garanție

1. Furnizorul oferă pentru acest produs perioada de garanție menționată în această listă de garanție cu respectarea condițiilor modului de utilizare și depozitare a produsului, corespunzător cu condițiile și normele în vigoare, în sensul indicațiilor de utilizare. Perioada de garanție începe la data vânzării produsului. Garanția pentru baterii este de 12 luni.
2. Perioada de garanție prelungită de 5 ani se acordă clienților pentru produsul trecut în tabelul produselor cu garanția prezentată. Ultimul client este consumatorul, în condițiile că produsul nu va fi folosit ca obiect de comerț. Perioada prelungită este condiționată de control reglementar la centre de servicii autorizate ale furnizorului.
3. Perioada de garanție se prelungeste cu timpul cât a fost produsul în reparații de garanție. Această condiție este consemnată și în tabelul de reparații garantate. Beneficiarul poate revendica dreptul la asigurarea reparației la unul din centre de servis autorizat conform tabelului anexă „A” – centre de serviciu. Centre de serviciu „B” execută reparații de garanție numai la produsele, care au fost vândute la centrele lor de desfacere. Tabelul centrelor de serviciu este actualizat regulat la vânzătorii, cât și pe siteul de import: www.strendpro.sk.
4. Centrul de servicii este obligat să asigure reparația în termen stabilit de lege. Termenul stabilit de lege pentru rezolvarea reclamației începe cu ziua următoare după data de primire a reclamației de centru de servicii.
5. Reparația garantată fără plată poate nu fi revendicată când este vorba despre defecțiuni care au fost produse de folosirea produsului contrar prevederilor din indicațiile de utilizare, manipulare necorespunzătoare, defectarea mecanică curentă, uzura produsă de funcționarea mașinii, din vina deservirii, dezastru nestăvilit, intervenție neîndreptătită în produs, defecțiuni pricinuite de folosirea pieselor necorespunzătoare, carburanților necorespunzători și supraîncărcarea mașinii ca urmare a depășirii continue a limitei superioare de randament. Lucrările de curățire, întreținere curentă, repararea sau reglarea instalației, care poate executată de deservirea și sunt cuprinse în indicații de utilizare, nu fac parte din prevederile garanției.
6. Drept uzura curentă a pieselor se consideră uzura principală: a tuturor pieselor rotative și în mișcare, părților de tăiere și capacelor, șuruburilor tăietoare și pironului, curelelor de transmisie, transmisie în lanț, suprafeții de frecare a frânelor și ambreaj, dezenul anvelopelor și piesele de întreținere curentă cum sunt: filtre de aer, hidraulice și de ulei, lumânări de aprindere, rezervoare de ulei și de răcire.
7. Din garanția prelungită sunt scoase părțile mașinilor și instalației pentru care producătorul concret al acestor piese acordă garanția mai scurtă decât furnizorul pentru fiecare produs în care sunt montate. Din această categorie fac parte: acumulatele, becurile și etc.
8. Dreptul de aplicare a revendicării rezultat din garanție are proprietarul produsului, dacă face acest lucru cel târziu în ultima zi a perioadei de garanție.
9. La rezolvarea reclamațiilor se procedează conform prevederilor corespunzătoare ale Codului comercial și Legii de protecție a consumatorului.
10. Controlul de servicii, care constituie condiția garanției prelungite de 5 ani poate fi efectuat numai în centrul de servicii autorizat al furnizorului, în intervale regulate; perioada între două controale nu poate depăși 12 luni. Primul control de servicii trebuie făcut cel târziu 12 luni de la data vânzării produsului. Controlul serviciilor efectuează centrele de servicii în perioada ultimelor trei luni și primelor două luni anului calendaristic. Fiecare control de servicii trebuie înregistrat în această listă de garanție cu introducerea datei controlului, semnătura și ștampila serviciului de control. Prin controlul serviciilor se înțelege controlul mașinii, înlocuirea materialului de umplură și filtrelor conform recomandării producătorului, înlocuire pieselor uzate și defecte, cât și reglarea proprie a mașinii. Randamentul controlului de servicii și materialul folosit se stabilește conform tarifului valabil al centrului de servicii.

La aplicarea reclamației reclamantul este obligat să preînte pe lângă reclamație produsul complet și curat, documentul de cumpărare sau lista de garanție completată și confirmată. În cazul garanției prelungite înregistrări ale controlului de servicii și documentele de impoyit pentru fiecare control. În cazul neîndeplinirii a vreunei condiții garanției prelungite cuprinse în această listă de garanție, se acorda pentru produs perioada de garanție de 2 ani.

SERVICE ÎN GARANȚIE ȘI POSTGARANȚIE ESTE EFECTUAT DE CĂTRE REPREZENTANTUL AUTORIZAT AL PRODUCĂTORULUI

Reprezentantul împuternicit al producătorului: Slovakia Trend Export-Import s.r.o., Michalovská 87/1414, 073 01 Sobrance

Fax: (056) 652-2329 Tel: 0915 392 687 E-mail: servis@slovakia-trend.sk

INTENDED USE

The polyfusion welding machine is designed to heat the ends of thermoplastic pipes and fittings to firmly connect them. The welding machine is used for the implementation of small plumbing activities in the home, installation of new water distribution systems, exchange of choppers, etc.









Use the device only for its intended purpose. Any other use is considered a case of misuse. The user / operator and not the manufacturer will be responsible for any damage or injury caused by this misuse. Please note that this device has not been designed for commercial or industrial use. The warranty will not be valid if the equipment is used for commercial, industrial or similar purposes.

TECHNICAL PARAMETERS

MODEL	32D
VOLTAGE / FREQUENCY	230 V / 50 Hz
POWER	800 W
TEMPERATURE RANGE	0 - 300 °C
WARM UP TIME	less than 10 minutes *)
NET WEIGHT	0,89 kg
ISOLATION CLASS	II

*) The maximum temperature and heating time may differ depending on the ambient temperature

SYMBOL EXPLANATION

	The product complies with the applicable European directives and the conformity assessment method of these directives has been implemented.
	Risk of burns. Keep a safe distance from hot machine parts.
	Wear a dust protection.
	Read the instructions for use.
	General hazard warning.
	Wear protective gloves.
	Do not dispose of as normal household waste. Instead, contact your recycling center in an environmentally friendly way. Please take care of environmental protection.
	Protection class IP20.
	Double insulation protection II. Grounding is not required.

PRODUCT DESCRIPTION



- 1 - Mounting hole for heating caps
- 2 - Hotplate
- 3 - Stand
- 4 - Temperature controller
- 5 - Work readiness indicator
- 6 - Heating thermostat indicator
- 7 - Power cord

SAFETY INSTRUCTIONS

- **WARNING! Read all safety warnings and all instructions.** Failure to follow the warnings and instructions may result in electric shock, fire and/or serious injury.

1) WORK AREA SAFETY:

- Keep work area clean and well lit. Cluttered or dark areas invite accidents.
- Do not operate power tools in explosive atmospheres, such as in the presence of flammable liquids, gases, or dust. Power tools create sparks which may ignite the dust or fumes.
- Keep children and bystanders away while operating a power tool. Distractions can cause you to lose control.

2) ELECTRICAL SAFETY:

- Power tool plugs must match the outlet. Never modify the plug in any way. Do not use any adapter plugs with earthed (grounded) power tools. Unmodified plugs and matching outlets will reduce risk of electric shock.
- Avoid body contact with earthed or grounded surfaces, such as pipes, radiators, ranges and refrigerators. There is an increased risk of electric shock if your body is earthed or grounded.
- Do not expose power tools to rain or wet conditions. Water entering a power tool will increase the risk of electric shock.
- Do not abuse the cord. Never use the cord for carrying, pulling or unplugging the power tool. Keep cord away from heat, oil, sharp edges or moving parts. Damaged or entangled cords increase the risk of electric shock.
- When operating a power tool outdoors, use an extension cord suitable for outdoor use. Use of a cord suitable for outdoor use reduces the risk of electric shock.
- If operating a power tool in a damp location is unavoidable, use a residual current device (RCD) protected supply. Use of an RCD reduces the risk of electric shock

3) PERSONAL SAFETY:

- Stay alert, watch what you are doing and use common sense when operating a power tool. Do not use a power tool while you are tired or under the influence of drugs, alcohol, or medication. A moment of inattention while operating power tools may result in serious personal injury.
- Use personal protective equipment. Always wear eye protection. Protective equipment such as dust mask, non-skid safety shoes, hard hat, or hearing protection used for appropriate conditions will reduce personal injuries.
- Prevent unintentional starting. Ensure the switch is in the off-position before connecting to power source and/or battery pack, picking up or carrying the tool. Carrying power tools with your finger on the switch or energising power tools that have the switch on invites accidents.
- Remove any adjusting key or wrench before turning the power tool on. A wrench or a key left attached to a



rotating part of the power tool may result in personal injury.

- Do not overreach. Keep proper footing and balance at all times. This enables better control of the power tool in unexpected situations.
- Dress properly. Do not wear loose clothing or jewellery. Keep your hair, clothing and gloves away from moving parts. Loose clothes, jewellery or long hair can be caught in moving parts.
- If devices are provided for the connection of dust extraction and collection facilities, ensure these are connected and properly used. Use of dust collection can reduce dust-related hazards.

4) POWER TOOL USE AND CARE:

- Do not force the power tool. Use the correct power tool for your application. The correct power tool will do the job better and safer at the rate for which it was designed.
 - Do not use the power tool if the switch does not turn it on and off. Any power tool that cannot be controlled with the switch is dangerous and must be repaired.
 - Disconnect the plug from the power source and/or the battery pack from the power tool before making any adjustments, changing accessories, or storing power tools. Such preventive safety measures reduce the risk of starting the power tool accidentally.
 - Store idle power tools out of the reach of children and do not allow persons unfamiliar with the power tool or these instructions to operate the power tool. Power tools are dangerous in the hands of untrained users.
 - Maintain power tools. Check for misalignment or binding of moving parts, breakage of parts and any other condition that may affect the power tool's operation. If damaged, have the power tool repaired before use.
- Many accidents are caused by poorly maintained power tools.
- Keep cutting tools sharp and clean. Properly maintained cutting tools with sharp cutting edges are less likely to bind and are easier to control.
 - Use the power tool, accessories and tool bits etc. in accordance with these instructions, taking into account the working conditions and the work to be performed. Use of the power tool for operations different from those intended could result in a hazardous situation.

5) SERVIS:

- Have your power tool serviced by a qualified repair person using only identical replacement parts. This will ensure that the safety of the power tools is maintained.

SAFETY INSTRUCTIONS FOR POLYFUSION WELDING MACHINE

- Unpack the polyfusion welding machine and make sure if it is not damaged. Do not use the damaged polyfusion welding machine and contact your dealer. Keep packaging materials away from children.
- Before connecting the polyfusion welding machine to a power source, make sure that the voltage in your power outlet matches with the information on the device label.
- Make sure if the supply cord is not damaged. If the supply cord is damaged, it must be replaced by authorized service center in order to avoid a hazard.
- Unwind the power cable completely!
- If it is necessary to use an extension cord, it must be noted that its parameters need to be adapted to the power of the device and that it must be equipped with a protective conductor. The cross section of the extension cord should be minimum 1,5 mm² for lengths up to 10 meters and minimum 2,5 mm² for lengths up to 30 meters.
- Put the device on a stand or non-flammable surface during breaks at work or after finishing using it. A hot power tool is dangerous and can ignite any flammable substances.



- Keep the power cord away from hot surfaces.
 - Use a polyfusion welding machine on a non-combustible surface and do not use it in an explosion hazard environment.
 - Hold the polyfusion welding machine only by the handle during use. The metal parts of the device are very hot. Touching them can cause severe burns.
 - Wear goggles, a suitable respirator to protect against vapors arising from plastic heating, and suitable work gloves to protect against burns.
 - Ensure that the room is adequately ventilated as harmful vapors are formed when heating plastics.
 - The polyfusion welding machine is very hot during use and long time after finish work. Be careful not to drop it due to tripping over the power cord or catching the device.
 - The power tool must be cooled down at ambient temperature. It is absolutely **FORBIDDEN** to use water or other cooling agents to cool the device down. The use of any cooling agents can cause severe burns due to the generated steam or electric shock.
 - Do not leave the polyfusion welding machine unattended. Do not allow children and uninformed persons to enter the workplace.
- (*) Authorized service: the after sales department of the manufacturer or importer or other person who is qualified, approved and competent to carry out this type of repair free of risk. The polyfusion welding machine must be handed in to such a service under all circumstances.

OPERATION

BEFORE FIRST USE:

- You should check if the adjustable elements of the new device function properly.
1. Connect the device to a power source.
 2. Check thermostat activity:
 - Do not install heating attachments on the device.
 - When the appliance is connected to the mains, the heat-up indicator (5) lights up red.
 - After adjusting the temperature using the temperature regulator (4), the indicator of heating up to the maximum temperature (6) will light up green and remain lit until the heating unit (2) reaches the operating temperature. The heat-up indicator (5) turns off.
 - After the heating unit (2) reaches its maximum temperature, the indicator of heating up to the maximum temperature (6) turns off, signaling that the appliance is ready for use. The heat-up indicator (5) lights up red.
 3. Check whether the stand is damaged.
 4. If everything works properly, turn off the device and wait for it to cool down completely.

INSTALLATION OF HEATING ATTACHMENTS:

- Select the heating attachment with the diameter corresponding to the diameter of the welded pipe or fitting. The diameter and material of the tube/fitting can be found from the data stamped on it.
- Thoroughly clean the heating unit as well as the heating attachments themselves before installing them. If any plastic residues remain on the heating attachments, carefully remove them with a shred. Be careful not to damage the upper anti-adhesion layer.
- Mount the heating attachments on the heating unit and tighten them firmly with a wrench. Do not use other inappropriate tools for tightening the attachments, such as combination pliers, for they can easily damage the upper anti-adhesion layer.
- Position the attachments into one of the three openings on the heating unit as far away from the handle as possible. Always place the attachments with their whole contact surface touching the heating unit.

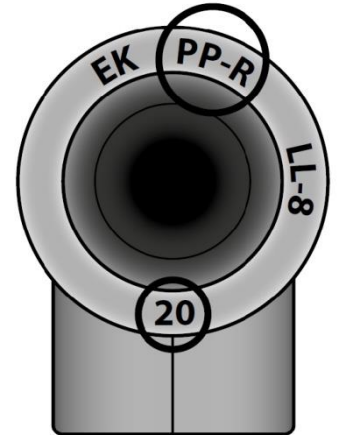
**TEMPERATURE SETUP:**

- Use the temperature regulator (4) to adjust the temperature.
 1. - After connecting the appliance to the mains, the heat-up indicator (5) lights up red.
 2. After adjusting the temperature using the temperature regulator (4), the indicator of heating up to the maximum temperature (6) will light up green and remain lit until the heating unit (2) reaches the operating temperature. The heat-up indicator (5) turns off.
 3. After the heating unit (2) reaches its maximum temperature, the indicator of heating up to the maximum temperature (6) turns off, signaling that the appliance is ready for use. The heat-up indicator (5) lights up red.
 4. If you need to increase the temperature, adjust the temperature regulator (4) to the desired temperature. The indicator of heating up to the maximum temperature (6) will light up green. The heat-up indicator (5) turns off. Wait until the heating unit (2) heats up to the desired temperature, signaled by the indicator of heating up to the maximum temperature (6) turning off and heat-up indicator (5) lighting up red.
 5. If you need to lower the temperature, turn off the device and unplug it from the power source.
 6. After the device cools down, repeat the above procedure.
- The correct temperature choice depends on the type of material from which the pipes/fittings are made. Always set the correct temperature according to the available information from the manufacturer about the material of the pipes/fittings before starting work. If necessary, you can always carry out a test weld first.

THE PREPARATION OF THE WELDED MATERIAL:

- Prepare all the necessary pipes/fittings and heating attachments before the welding itself.
- To create a quality bond of pipes/fittings it is necessary for the pipe/fitting to be heated up by the attachment of the corresponding size.
- Only connect pipes/fittings, that are made of the same material due to the same physical characteristics of the material.
- Measure the required length of the pipe/fitting and then cut the pipe/fitting using special plastic pipe scissors or an iron saw. After cutting, you should check whether the edges of the pipes/fittings are perpendicular and clean. If necessary, smooth out the outer ends of the pipes/fittings using a grinding paper.
- Remove the mechanical impurities from the ends of the pipes/fittings and degrease them with acetone for

example.

- Before heating the pipes/fittings up, check whether they fit together first.

WELDING:

The Principle:

Polyfusion welding is based on heating up the external surface of the end of the thermoplastic pipe and the inner surface of the other end of the pipe/fitting. After adjustment, the two parts are pushed into each other so that they are connected after cooling.

Procedure:

- Testing the connection of the pipes first is recommended.

1. After a suitably sized heating attachment is heated up to the maximum temperature, place one end of a pipe on the heating attachment and the other end into the opposite aperture of the heating attachment.

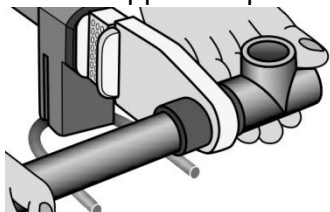

2. Heat up the two parts for the period indicated in the table. The heating time starts to run after the full insertion of both parts into the heating attachments. If one of the parts cannot be comfortably inserted into the heating attachment, turn it gently until it is fully inserted into the heating attachment. The individual parts may not be rotated further during the heating.

DIAMETER OF PIPE / FITTING	MELTING DEPTH	HEATING TIME	PROCESSING TIME	COOLING OFF TIME
16 mm	13 mm	5 s	4 s	2 s
20 mm	14 mm	5 s	4 s	2 s
25 mm	15 mm	7 s	4 s	2 s
32 mm	16,5 mm	8 s	6 s	4 s
40 mm	18 mm	12 s	6 s	4 s
50 mm	20 mm	18 s	6 s	4 s
63 mm	24 mm	24 s	8 s	6 s
75 mm	26 mm	30 s	8 s	8 s
90 mm	29 mm	40 s	8 s	8 s
110 mm	32,5 mm	50 s	10 s	8 s

3. After the time needed for heating up the two parts ends, pull them out from the heating attachments and stick the two ends with melting surfaces together within 3 seconds. The period of three seconds may not be exceeded to avoid any unwanted cooling of the melted surface.

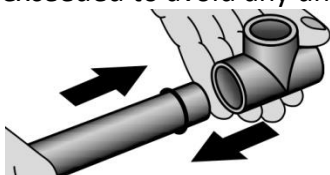

POPIS SÚČASTÍ

- A. Časť nadstavca pre nahrievanie s výstupkom pre natavenie vnútorného povrchu konca rúrky.
- B. Vyhrievacie teleso.
- C. Časť nadstavca pre nahrievanie s otvorom pre natavenie vonkajšieho povrchu.

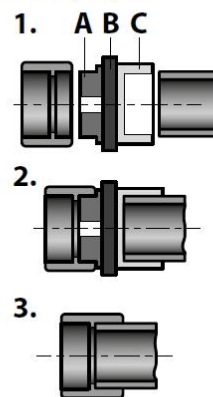

POSTUP

- 1. Nasunutie koncov rúrok na nadstavce pre nahrievanie.
- 2. Natavovanie koncov rúrok.
- 3. Zasunutie koncov rúrok do seba.

4. For approximately 20-30 seconds, apply slight axial pressure on both inserted parts, until the melted surfaces partially cool down.

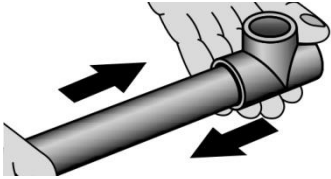

During this time, the pipes in the joint can be bent to the desired shape.

5. Switch off the polyfusion welder and allow it to cool down in a safe place before storing.

WARNING: The joint pipes may be used only after two hours!

CLEANING AND MAINTENANCE

- Before cleaning the appliance, disconnect it from the socket and let it cool down.
- All repairs and service work may only be carried out by qualified personnel or an authorized service center.
- Keep the device clean. To remove impurities, use a dry soft cloth, or moisten it in soapy water if necessary. Never use detergents or solvents like petrol, alcohol, ammonia etc.! These solvents may damage the plastic parts of the product.
- If you need to replace any part of the machine, use only original parts recommended by the manufacturer.

ENVIRONMENTAL PROTECTION



The equipment is shipped in protective packaging to prevent damage during transport. Most of this packaging material is recyclable. Turn these materials over for recycling. Return the equipment once taken out of service to its point of sale. The point of sale will ensure its environmentally friendly disposal. Scrapped electrical appliances are recyclable and may not be thrown out with household wastes! Please take an active role in protecting our natural resources and environment by turning this appliance over to a collection centre (if you have this option available).