

ON/OFF

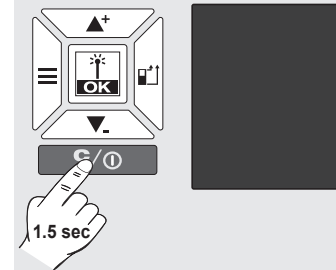

NAVIGATION

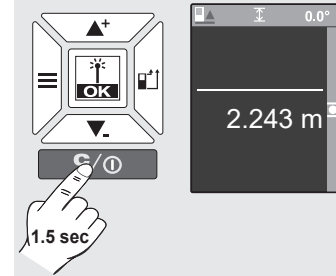
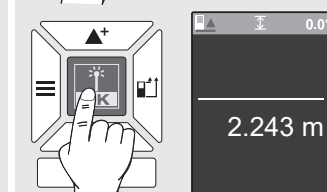
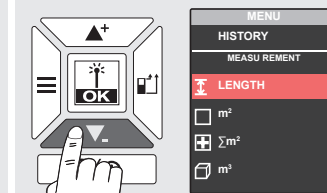
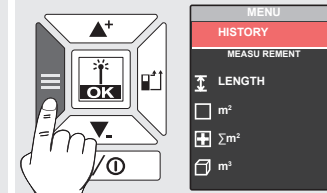

HISTORY

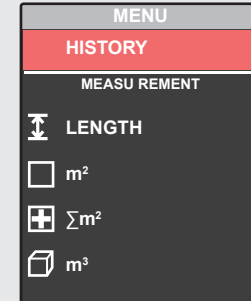

Store measurements
 Messergebnisspeicher
 Sauvegarder la valeur mesurée
 Salva il valore misurato
 Guardar el valor medido
 Memorizar o valor de medição
 Meetwaarde opslaan
 Gem måleværdien
 Spara måtvärde
 Tallenna mittausarvo
 Απομνημόνευση τιμής μετρήσεως
 Ölçüm değerini kaydet
 Uložít naměřenou hodnotu
 Uložít nameranú hodnotu

Zapisz wynik pomiaru
 Mért érték mentése
 Shrani merilno vrednost
 Mjerenu vrijednost pohraniti
 Saglabāt mērījuma vērtību
 Išsaugoti matavimo vertę
 Mõõtmisväärtuse salvestamine
 Сохранить результат измерения
 Запомняване на отчетената стойност
 Salvare valoarea măsurată
 Зачување на измерената вредност
 Зберегти результат вимірювання
 حفظ القيمة التي تم قياسها

MEASUREMENT

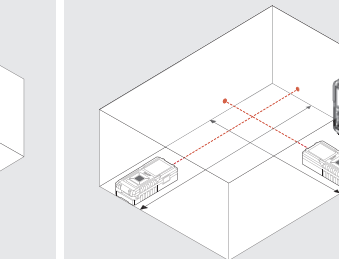
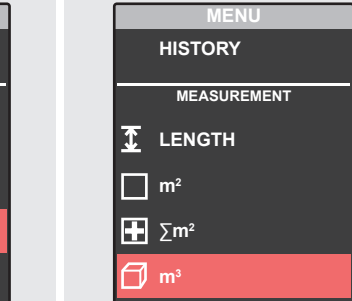
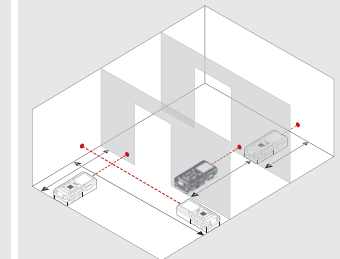
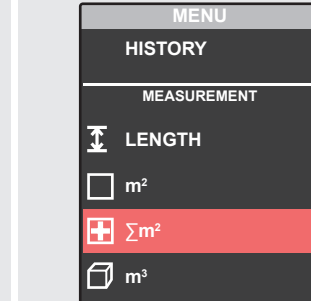
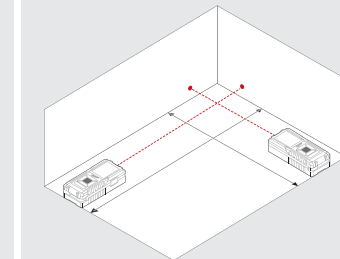
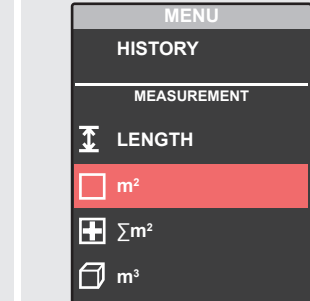
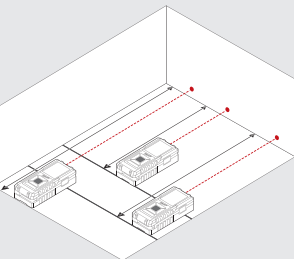
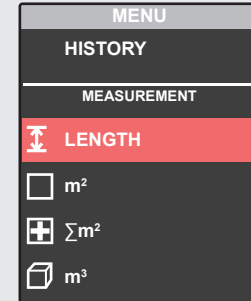

LDM 100

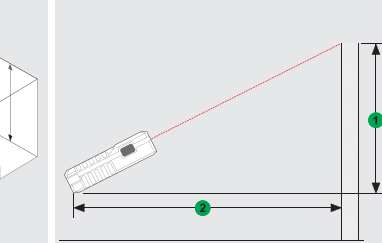
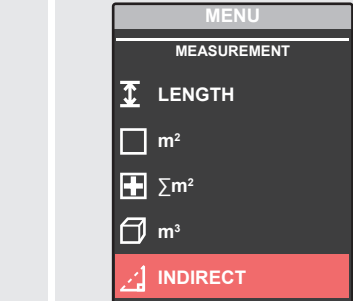

LDM 100

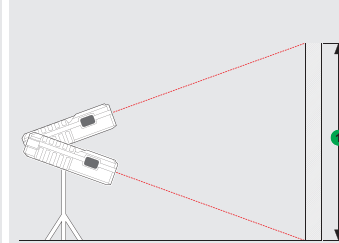
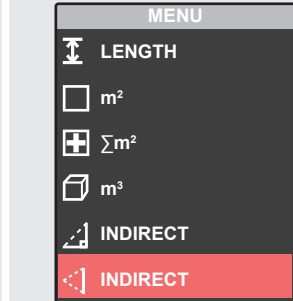

SETTINGS

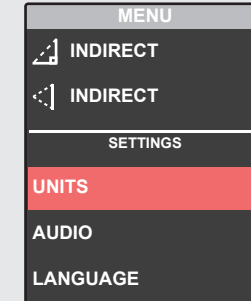

ft <-> m

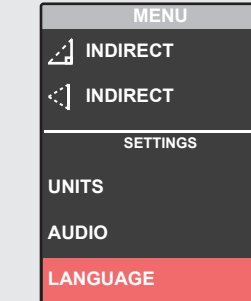
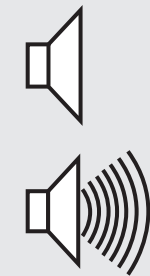
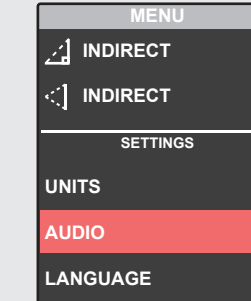

ENGLISH
 DEUTSCH
 FRANÇAIS
 ITALIANO
 ESPAÑOL
 PORTUGUÊS
 NEDERLANDS
 DANSK
 NORSK
 SVENSKA
 SUOMI
 ΕΛΛΗΝΙΚΑ
 TÜRKÇE
 CESKY

SLOVENSKY
 POLSKI
 MAGYAR
 SLOVENSKO
 HRVATSKI
 LATVISKI
 LIETUVIŠKAI
 EESTI
 RUSSIAN
 БЪЛГАРСКИ
 ROMÂNIA
 МАКЕДОНСКИ
 УКРАЇНСЬКА
 عربي

STATUS BAR

▶ Reference Point of Measurement, Type of Measurement, Angle (LDM 100 only), Level (LDM 100 only)

DISPLAY

▶ Menu
▶ Measurements
▶ Settings

UP / ADD

▶ navigate up through menus
▶ add value

MEASURE / OK

▶ turn the laser on
▶ store measurement
▶ select OK in the menu

MENU

▶ History
▶ Measurement
▶ Settings

DOWN / SUBTRACT

▶ navigate down through menus
▶ subtract value

CLEAR / POWER

▶ on / off (press and hold until unit beeps)
▶ clear measurement

POINT OF MEASURE

▶ Bottom (standard automatic)
▶ Front
▶ Corner pin (activates automatically by extending the lever)

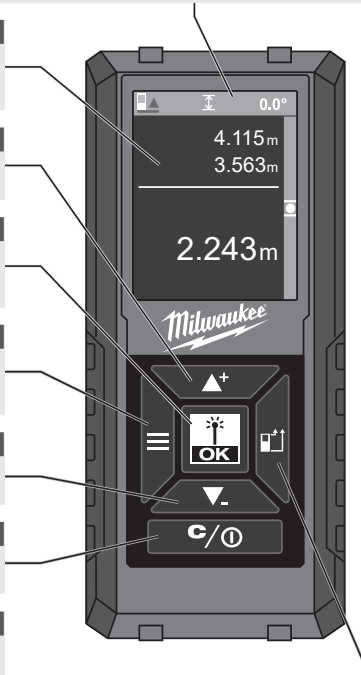

MEASURE

▶ turn the laser on
▶ store measurement

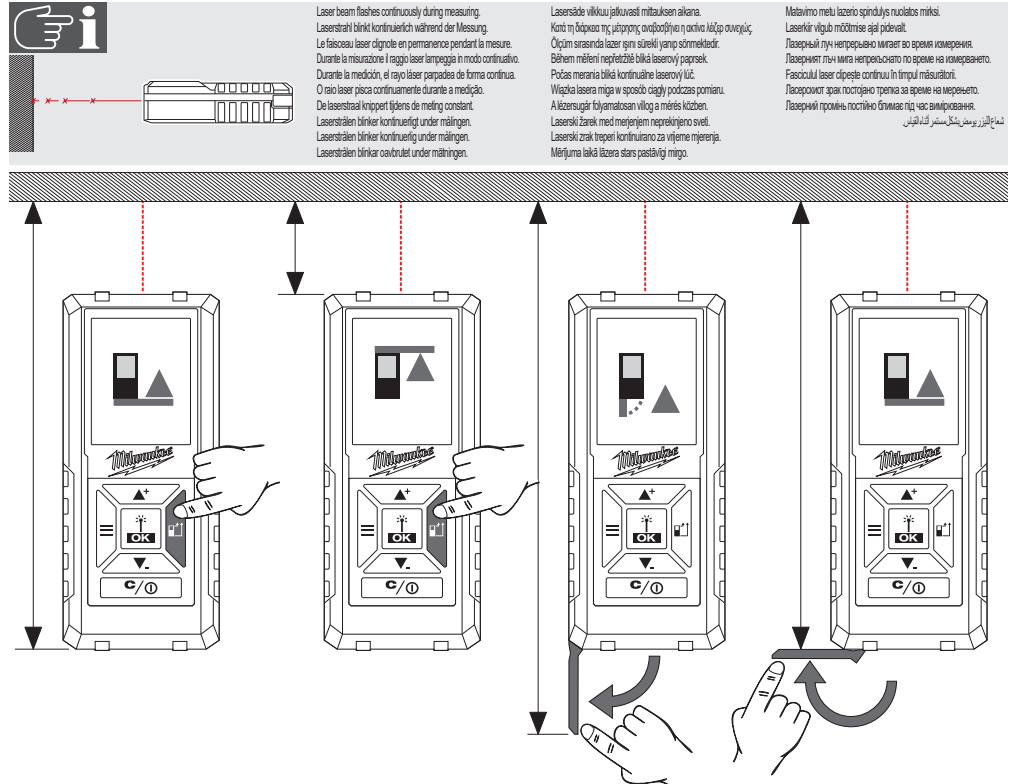

Laser beam flashes continuously during measuring.
Laserstrahl blinkt kontinuierlich während der Messung.
Le faisceau laser clignote en permanence pendant la mesure.
Durante la misurazione il raggio laser palpeggia in modo continuo.
Durante la medición, el rayo láser parpadea de forma continua.
O raio laser pisca continuamente durante a medição.
De laserstraal knippert tijdens de meting constant.
Laserstrålen blinker kontinuerlig under målingen.
Laserstrålen blinker kontinuerlig under målingen.
Laserstrålen blinker kontinuerlig under målingen.

Lasersåde vikkur jatkuvasti mittauksen aikana.
Kotiväli värähtää jatkuvasti mittauksen aikana.
Ölçüm sırasında lazer ışını sürekli yanıp sönmektedir.
Bâhem mîlerini neprêzhivî bilkî laseroviy paprsek.
Počas merania lâkî kontinualne laseroviy kûz.
Wizka lasera miga w sposób ciągły podczas pomiaru.
A lézersugár folyamatosan villog a mérés közben.
Laserski zrak med merenjem neprekidno svetli.
Laserski zrak med merenjem neprekidno svetli.
Laserski zrak med merenjem neprekidno svetli.
Laserski zrak med merenjem neprekidno svetli.
Mîrjuma lakî lâzera stars pastâvîgi mîgo.

Matavimo metu lazerio spindulys nuolatiniškai mirksi.
Laseris vilgo nuolatiniškai mirksi.
Лазерный луч непрерывно мигает во время измерения.
Лазерный луч непрерывно мигает во время измерения.
Лазерный луч непрерывно мигает во время измерения.
Лазерный луч непрерывно мигает во время измерения.
Лазерный луч непрерывно мигает во время измерения.
Лазерный луч непрерывно мигает во время измерения.
Лазерный луч непрерывно мигает во время измерения.
Лазерный луч непрерывно мигает во время измерения.
Лазерный луч непрерывно мигает во время измерения.
لئاع الؤور بومئىء بشكل مستمر كئاع الؤور

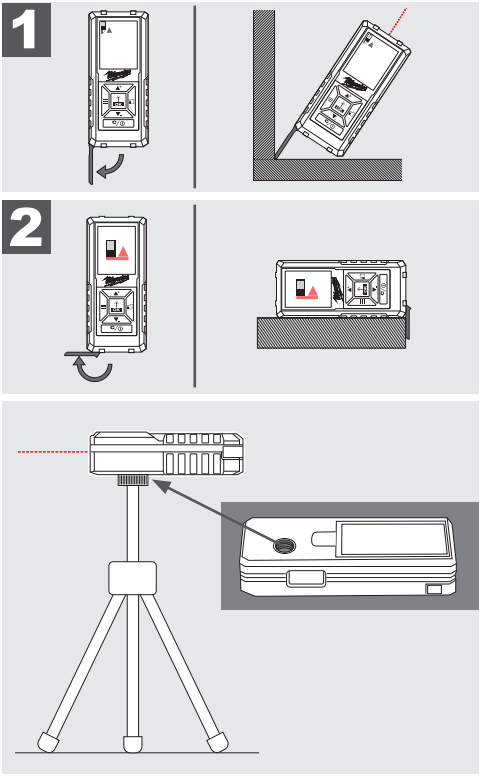
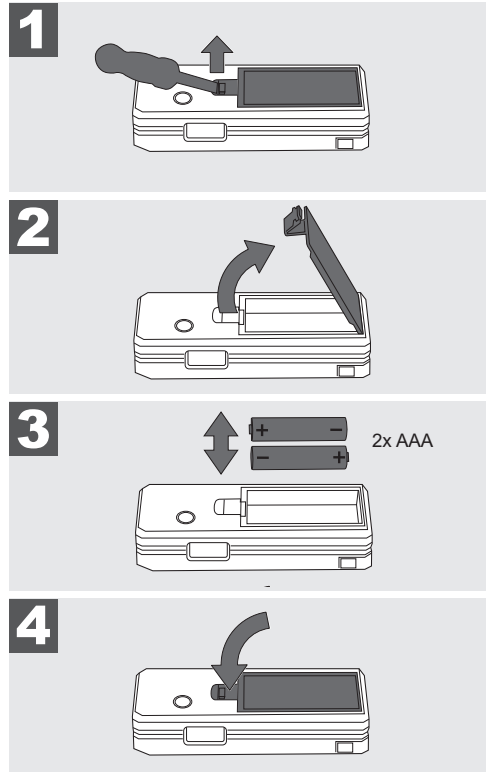

LDM 45, LDM 100 Quickstart Guide

EN 60825-1:2014
< 1 mW, 635 nm

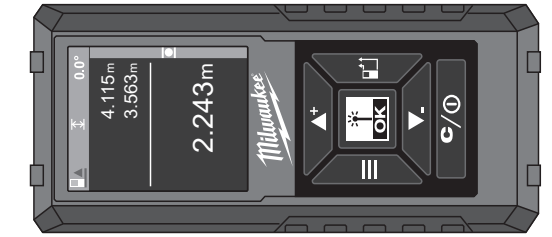

Original instructions
Originalbetriebsanleitung
Notice originale
Istruzioni originali
Manual original
Oorspronkelijke
gebruiksaanwijzing
Original brugsanvisning
Original bruksanvisning
Bruksanvisning i original
Alkuperäiset ohjeet
Πρωτότυπο οδηγίων χρήσης
Orijinal işletme talimatı
Původním návodem k používání

Původný návod na použití
Instrukcja oryginalna
Eredeti használati utasítás
Izvirna navodila
Originalne pogonske upute
Instrukcijām oriģinālvaiodā
Originali instrukcija
Algupärane kasutusjuhend
Оригинальное руководство по эксплуатации
Оригинално ръководство за експлоатация
Instrucijuni de folosire originale
Оригинален прирачник за работа
Оригинал інструкції з експлуатації
التعليمات الأصلية

Copyright 2021
Techtronic Industries GmbH
Max-Eyth-Str. 10
71364 Winnenden
Germany
+49 (0) 7195-12-0
www.milwaukeetool.eu
Techtronic Industries (UK) Ltd
Parkway
Marlow SL7 1YL
UK
(12.21)
4931 4706 59

<https://webservice.ttigroup.eu/s3/catalog/4933459277.pdf>