



MARIMEX

Návod k trampolíně Marimex Free Jump 244/305 cm

Poděkování

Děkujeme, že jste zakoupili trampolínu od společnosti Marimex. Věříme, že vám bude dělat radost mnoho let a vy i vaši blízcí s ní zažijete hezké chvíle. Před sestavením trampolíny si pečlivě prostudujte tento návod. Doporučujeme návod uschovat pro případ budoucí potřeby.
Váš Marimex



Není dovoleno skákat salta, přemety či kotouly. Dopadnutí na hlavu nebo krk může způsobit vážné zranění, ochrnutí nebo smrt a to i v případě, že dopadnete na prostředek odrazové plochy.



S každou pružnou tyčí zacházejte opatrně, dokud si nejste jisti, že je správně namontována/odmontována. Buďte opatrní a udržujte obličej v bezpečné vzdálenosti od pružných tyčí.



Nedovolte, aby trampolínu najednou používalo více osob. Použití více osobami najednou může mít za následek vážné zranění.



Trampolína byla navržena pro domácí použití jak dětmi, tak dospělými. Maximální hmotnost uživatele této trampolíny je uvedena na přední straně této příručky. Uživatelé blízcí se maximální povolené hmotnosti by měli při používání dbát zvýšené opatrnosti, aby při skákání předešli kontaktu se zemí, což by mohlo způsobit vážné zranění



Nikdy se nepokoušejte vyjmout černé tyče z kapsy v síti, zatímco jsou pod napětím.



Když někdo skáče na trampolíně, nedržte se tyčí, ani mezi ně nevkládejte prsty.



BEZPEČNÉ POUŽÍVÁNÍ TRAMPOLÍNY:

- Když jsou na trampolíně děti:
 - Pokud se trampolína zrovna používá, dejte velký pozor, aby se pod ni nedostaly malé děti.
 - Pusťte na trampolínu vždy jen jedno dítě.
 - Naučte děti skákat uprostřed odrazové plochy.
 - Naučte je, jak na trampolínu vstupovat a jak z ní vylézat bez skákání, abyste předešli úrazu.
 - Zajistěte, aby děti na trampolíně neměly helmy, šperky, spony nebo boty, aby jim byla jasně vysvětlena pravidla a aby je děti dodržovaly a rozuměly jim.
- Trampolínu smí sestavovat pouze dospělá osoba v souladu s pokyny k montáži a je nutné ji před prvním použitím zkontrolovat.
- Pouze jeden uživatel. Nebezpečí srážky.
- Nepoužívejte trampolínu, pokud je odrazová plocha mokrá.
- Před skákáním na trampolíně vždy vyprázdněte kapsy a nedržte nic v ruce.
- Vždy skákejte uprostřed odrazové plochy.
- Nejezte při skákání.
- Neseskakujte z trampolíny.
- Omezte dobu nepřetržitého používání (dělejte pravidelné přestávky).
- Před skákáním vždy zapněte ochrannou síť.
- VÍTR: Odpojte ochrannou síť od tyčí a zakryjte síť a odrazovou plochu krytem proti bouři.
- V případě silného větru trampolínu nepoužívejte a bezpečně ji zajistěte.

VAROVÁNÍ:

Před sestavením a použitím trampolíny a ochranné sítě si přečtěte varování na této stránce a varování obsažená v uživatelské příručce.

BEZPEČNOSTNÍ OPATŘENÍ PŘI MONTÁŽI:

1. Při montáži trampolíny udržujte malé děti v bezpečné vzdálenosti alespoň 7 m, abyste předešli riziku zranění nesprávně sestavenými tyčemi, které se uvolňují a vysouvají z rámu.
2. Nepokoušejte se používat trampolínu, dokud není úplně sestavená.
3. Instalace obvykle trvá dvě hodiny. Doporučujeme, aby trampolínu sestavovali alespoň dvě osoby.
4. Doporučujeme při montáži použít rukavice.
5. S každou pružnou tyčí zacházejte opatrně, dokud si nejste jisti, že je správně nainstalována. Zejména během montáže nebo demontáže udržujte svůj obličej v bezpečné vzdálenosti od těchto tyčí. Nesprávně nainstalovaná tyč by se mohla uvolnit a způsobit poranění obličeje nebo oslepenutí.
6. Rukávy na tyčích jsou určeny k ochraně před vlákny nebo třískami. Rukávy neodstraňujte. Pokud jsou poškozené, vyměňte je.
7. Aby bylo zabráněno neúmyslnému kontaktu uživatelů s překážkami nad hlavou, jako jsou elektrické dráty, větve stromů nebo šňůry na prádlo, je zapotřebí zajistit minimálně 8,5 m vysoký prázdný prostor, měřen od země.



8. Umístěte trampolínu na rovný povrch alespoň 2 metry od jakékoli stavby nebo překážky, jako je plot, garáž, dům, převislé větve, šňůry na prádlo nebo elektrické dráty.
9. Trampolína nesmí být instalována na beton, asfalt nebo jiný tvrdý povrch ani v blízkosti jiných zařízení (např. bazény, houpačky, skluzavky, prolézačky).
10. Trampolína není určena k zakopání do země.
11. Pokud potřebujete trampolínu přemístit, měli by tak učinit minimálně 4 dospělí, abyste zajistili splnění předpisů pro zvedání těžkých břemen.
12. Trampolínu netahejte po zemi. Díly se mohou při nedostatečném zvednutí ohnout nebo zdeformovat.
13. Zabraňte naklápění trampolíny nebo její opírání o bok, rám se může pod vlastní vahou ohnout.
14. Před přepravou na delší vzdálenosti trampolínu rozmontujte a vraťte ji do původního obalu.
15. Zkontrolujte před a po každém použití. Je nezbytné, abyste okamžitě vyměnili všechny opotřebované, vadné nebo chybějící části a to pouze prostřednictvím společnosti Free Jump.
16. Zajistěte, aby byla ochranná síť vždy správně připevněna a v dobrém stavu. Ochrannou síť každé 2 roky vyměňte.
17. Zkontrolujte utaženost všech matic a šroubů a v případě potřeby je dotáhněte.
18. Zkontrolujte, zda jsou všechny spoje tyčí stále neporušené a zda se během používání nerozpojují.
19. Zkontrolujte všechny kryty a ostré hrany a v případě potřeby je vyměňte.
20. Uschovejte si návod k údržbě.
21. V některých zemích se může trampolína během zimního období poškodit pod vahou sněhu nebo vinou nízkých teplot.
22. Doporučujeme snít odstranit a odrazovou plochu a ochrannou síť uschovat uvnitř.
23. Zkontrolujte, zda jsou odrazová plocha, ochranná síť a měkké povrchy bez závad.
24. Stav dílů této trampolíny má tendenci se zhoršovat vlivem používání a vlivem podmínek prostředí, jako je sluneční světlo, déšť, sůl a teplo, v různé míře.
25. Po dešti z trampolíny odstraňte všechny nečistoty, které se na ni dostaly. Zbytekovou vodu setřete suchým hadříkem.
26. Stav dílů se časem zhorší.
27. Provádějte kontroly a údržbu hlavních částí (rám, závěsný systém, odrazová plocha, polstrování a ochranná síť) na začátku každé sezóny.



BEZPEČNÉ POUŽÍVANIE TRAMPOLÍNY:

- Ak sú na trampolíne deti:
 - Ak sa trampolína práve používa, dávajte veľký pozor, aby sa pod ňu nedostali malé deti.
 - Na trampolínu pusťte vždy len jedno dieťa.
 - Naučte deti skákať uprostred odrazovej plochy.
 - Naučte deti, ako na trampolínu vstúpiť a ako z nej vyliezť bez skákania, aby sa predišlo úrazu
 - Zaistite, aby deti na trampolíne nemali helmy, šperky, spony ani obuv, aby im boli jasne vysvetlené pravidlá a aby ich deti dodržiavali a rozumeli im.
- Trampolínu môže zostavovať iba dospelá osoba podľa pokynov na montáž a pred prvým použitím sa trampolína musí skontrolovať.
- Iba jeden používateľ. Nebezpečenstvo zrážky.
- Nepoužívajte trampolínu, ak je odrazová plocha mokrá.
- Pred skákaním na trampolíne si vždy vyprázdňte vrecká a nedržte nič v ruke.
- Vždy skáčajte uprostred odrazovej plochy.
- Pri skákaní nejedzte.
- Z trampolíny nezoskakujte.
- Obmedzte dobu nepretržitého používania (robte pravidelné prestávky).
- Pred skákaním vždy zapnite ochrannú sieť.
- VIETOR: Ochrannú sieť odpojte od tyčí a sieť a odrazovú plochu zakryte krytom proti búrke.
- V prípade silného vetra trampolínu nepoužívajte a bezpečne ju zaistite.

VAROVANIE:

Pred zostavením a použitím trampolíny a ochrannej siete si prečítajte varovanie na tejto stránke a varovanie v používateľskej príručke.

BEZPEČNOSTNÉ OPATRENIA PRI MONTÁŽI:

1. Pri montáži trampolíny udržiavajte malé deti v bezpečnej vzdialenosti aspoň 7 m, aby sa predišlo riziku zranenia nesprávne zostavenými tyčami, ktoré sa uvoľňujú a vysúvajú z rámu.
2. Nepokúšajte sa používať trampolínu, dokým nie je úplne zostavená.
3. Inštalácia obvykle trvá dve hodiny. Odporúčame, aby trampolínu zostavovali dve osoby.
4. Pri montáži odporúčame používať rukavice.
5. S každou pružnou tyčou zaobchádzajte opatrne, dokým si nie ste istí, že je správne nainštalovaná. Hlavne pri montáži a demontáži majte tvár v bezpečnej vzdialenosti od týchto tyčí. Nesprávne nainštalovaná tyč by sa mohla uvoľniť a spôsobiť poranenie tváre alebo oslepnutie.
6. Rukávy na tyčiach sú určené na ochranu pred vláknami a trieskami. Rukávy neodstraňujte. Ak sú poškodené, vymeňte ich.
7. Aby sa zabránilo neúmyselnému kontaktu používateľov s prekážkami nad hlavou, ako sú elektrické drôty, konáre stromov a šnúry na bielizeň, treba zaistiť minimálne 8,5 m vysoký prázdny priestor, meria sa od zeme.



8. Trampolínu umiestnite na rovný povrch aspoň 2 metre od každej stavby a prekážky, ako je plot, garáž, dom, previsnuté konáre, šnúry na bielizeň a elektrické drôty.
9. Trampolína nesmie byť inštalovaná na betón, asfalt ani iný tvrdý povrch, ani v blízkosti iných zariadení (napr. bazénov, hojdačiek, šmykľaviek, preliezačiek).
10. Trampolína nie je určená na zakopanie do zeme.
11. Ak potrebujete trampolínu premiestniť, mali by to robiť aspoň 4 dospelí, aby sa zaistilo splnenie predpisov na zdvíhanie ťažkých bremien
12. Trampolínu neťahajte po zemi. Diely sa pri nedostatočnom zdvihnutí môžu ohnúť alebo zdeformovať.
13. Zabráňte sklopeniu trampolíny a jej opretiu o bok; rám sa môže pod vlastnou hmotnosťou ohnúť.
14. Pred prepravou na dlhšiu vzdialenosť trampolínu rozmontujte a vráťte do pôvodného obalu.
15. Skontrolujte pred a po každom použití. Je nevyhnutné, aby ste okamžite vymenili všetky opotrebované, poškodené a chýbajúce časti, a to len od spoločnosti Free Jump.
16. Zaistíte, aby ochranná sieť bola vždy správne pripevnená a v dobrom stave. Ochrannú sieť každé 2 roky vymeňte.
17. Skontrolujte utiahnutie všetkých matíc a skrutiek a v prípade potreby ich utiahnite.
18. Skontrolujte, či všetky spoje tyčí sú stále neporušené a či sa počas používania nerozpájajú.
19. Skontrolujte všetky kryty a ostré hrany a v prípade potreby ich vymeňte.
20. Odložte si návod na údržbu.
21. V niektorých krajinách sa môže trampolína v zimnom období poškodiť pod hmotnosťou snehu alebo vplyvom nízkych teplôt.
22. Sneh odporúčame odstrániť a odrazovú plochu a ochrannú sieť schovať dovnútra.
23. Skontrolujte, či odrazová plocha, ochranná sieť a mäkké povrchy nie sú poškodené.
24. Stav dielov tejto trampolíny má tendenciu sa zhoršovať vplyvom používania a vplyvom podmienok prostredia, ako je slnečné svetlo, dážď, soľ a teplo, a to v rôznej miere.
25. Po daždi odstráňte z trampolíny všetky nečistoty, ktoré sa na ňu dostali. Zvyškovú vodu zotrite suchou handričkou.
26. Stav dielov sa po čase zhoršuje
27. Robte kontroly a údržbu hlavných častí (rámu, závesného systému, odrazovej plochy, čalúnenia a ochrannej siete) na začiatku každej sezóny a okrem toho aj v pravidelných intervaloch. Pri zanedbaní týchto kontrol sa zvyšuje riziko spojené s používaním trampolíny.



Marimex Trampoline Installation Manual Free Jump 244/305 cm

Acknowledgment

Thank you for purchasing the Marimex Premium trampoline. We are convinced it will serve you well for years and bring your family many happy moments together. Before assembling the trampoline, please study this instruction manual carefully. We recommend to keep the manual for future reference.
Your Marimex



Do not attempt or allow somersaults. Landing on the head or neck can cause serious injury, paralysis or death even when landing on the middle of the mat.



Treat any loaded rod with caution until you are sure it is properly installed or uninstalled. Keep your face well away from any loaded rod.



Do not allow more than one person at the same time on the trampoline or enclosure. Use by more than one person can result in serious injury.



Your trampoline has been designed for residential backyard use by both children and adults. The Maximum User Weight for this trampoline is located on the front panel of this manual. Jumpers at or near the Maximum User Weight should take extra precaution in their manoeuvres to ensure they do not initiate contact with the ground while jumping as this can cause serious injury



Never attempt to remove a black net rod from its net pocket while the black net rod is under tension.



Do not hold onto, or place fingers between the rods while someone is jumping on the trampoline.



SAFE USE OF TRAMPOLINES

- When children are on the trampoline:
 - Keep toddlers away when the trampoline is in use to prevent them from going underneath it.
 - Allow only one child at a time on the trampoline.
 - Teach children to jump in the centre of the mat.
 - Teach them to climb on and off the trampoline rather than jumping off
 - Ensure children do not wear helmets, jewellery, buckles or shoes on the trampoline clearly explain the rules and make sure the children follow and understand them.
- The trampoline shall be assembled by an adult in accordance with the assembly instructions and thereafter checked before the first use.
- Only one user. Collision hazard.
- Do not use the mat when it is wet.
- Empty pockets and hands before jumping.
- Always jump in the middle of the mat.
- Do not eat while jumping.
- Do not exit by a jump.
- Limit the time of continuous usage (make regular stops).
- Always close the net opening before jumping.
- WIND: Disconnect the Safety Net from the Net Poles, and cover the Safety Net and Jump Mat with a storm cover.
- Do not use in strong wind conditions and secure the trampoline.

WARNING:

Read the warnings on this page and those contained in the User Guide before you assemble and use the trampoline and enclosure.

ASSEMBLY PRECAUTIONS:

1. Keep small children at least 23 ft (7.0 m) away while assembling the trampoline; they could be injured by improperly assembled rods releasing and ejecting from the frame.
2. Do not attempt to use the trampoline until it is completely assembled.
3. Installation typically takes two hours to complete. Two people are recommended for assembly.
4. Gloves are recommended during the assembly process.
5. Treat any loaded rod with caution until you are sure it is properly installed. In particular, keep your face well clear of the rods during assembly or disassembly. An improperly installed rod could release and cause facial injury or blindness.
6. The sleeves on the rods are intended to provide protection from fibers or splinters. Do not remove the sleeve. If they are damaged, replace them.
7. A minimum of 28 ft (8.5 m) overhead clearance when measured from the ground is required to prevent users inadvertently contacting overhead hazards such as electric wires, tree limbs and clotheslines.





8. Place the trampoline on a level surface at least 6ft(2m) fram any structure or obstruction such as a fence,garage,house, overhanging branches,laundry lines or electrical wires.
9. The trampoline shall neither be installed over concrete,asphalt or any other hard surface nor at proximity of other conflicting installations (e.g. Padding pools, swings, slides, climbing frames).
10. Not intended to be buried into the ground.
11. Move the trampoline with a minimum of 4 adults, to ensure that the lift is within heavy lifting regulations
12. Do not drag the trampoline. Parts may bend or warp if insufficiently lifted.
13. Avoid tilting the trampoline or resting it on its side; the frame may bend under its own weight.
14. Disassemble the trampoline, and return it to its original packaging, to transport it over long distances.
15. Inspect before and after each use. It is essential that you replace any worn, defective or missing parts immediatly and only through Free Jump.
16. Ensure that the Safety Net is always correctly attached and in good condition. Replace the Safety Net every 2 year.
17. Check all nuts and bolts for tightness and tighten when required.
18. Check that all rod joints are still intact and connot become dislogged during play.
19. Check all covertings and sharp edges and replace when required.
20. Retain the maintenance instruction manual.
21. In certain countries during winder period,the snow load and the very low temperature can damage the trampoline.
22. It is recommended to remove the snow and store the mat and the enclosure indoor.
23. Check that mat, enclosure and soft surface are without defects.
24. Components of this trampoline are susceptible to deterioration from use and environmental conditions-such as sunlight, rain, salt and heat, to varying degrees.
25. Remove any fallen debris on your trampoline after rain. Wipe off residual water with a dry cloth;components and weaken textiles.
26. Components will deteriorate over time
27. Carry out checks and maintenance of the main parts (frame, suspension system, mat, padding, and enclosure) at the beginning of each season and also at regular intervals,if these checks are not carried out, the trampoline could become dangerous.



Montageanleitung für Marimex Free Jump 244/305 cm

Dankeserklärung

Wir danken Ihnen, dass Sie sich für das Trampolin von der Gesellschaft Marimex entschieden haben. Zugleich hoffen wir, dass es Ihnen viele Jahre dienen wird, indem nicht nur Sie, sondern auch Ihre Familie und Freunde, gemeinsam schöne Augenblicke erleben. Vor der Montage des Trampolins lesen Sie bitte aufmerksam diese Anleitung. Wir empfehlen, die Anleitung für den künftigen Bedarf aufzubewahren. Ihr Team Marimex



Saltos, Purzelbäume und Rollen sind nicht erlaubt. Ein Aufprall auf den Kopf oder den Nacken kann zu schweren Verletzungen, Lähmungen oder zum Tod führen, selbst wenn Sie in der Mitte des Sprungtuchs landen.



Gehen Sie mit jeder flexiblen Stange vorsichtig um, bis Sie sicher sind, dass sie ordnungsgemäß montiert/demontiert ist. Achten Sie darauf, dass Ihr Gesicht einen sicheren Abstand zu den flexiblen Stangen hat.



Lassen Sie nicht zu, dass mehr als eine Person gleichzeitig das Trampolin benutzt. Die gleichzeitige Benutzung durch mehr als eine Person kann zu schweren Verletzungen führen.



Das Trampolin wurde für den Privatgebrauch von Kindern und Erwachsenen konzipiert. Das maximale Benutzergewicht für dieses Trampolin ist vorne in dieser Anleitung angegeben. Benutzer, die sich dem maximal zulässigen Gewicht nähern, sollten bei der Benutzung besonders vorsichtig sein, um zu vermeiden, dass sie beim Springen den Boden berühren, was zu schweren Verletzungen führen kann.



Versuchen Sie niemals, die schwarzen Stangen aus den Behältnissen im Netz zu entfernen, wenn sie unter Spannung stehen.



Wenn jemand auf einem Trampolin springt, halten Sie sich nicht an den Stangen fest und stecken Sie Ihre Finger nicht dazwischen.



SICHERE BENUTZUNG DES TRAMPOLINS

- Wenn Kinder auf dem Trampolin sind:
 - Wenn das Trampolin in Betrieb ist, achten Sie darauf, dass kleine Kinder nicht unter das Trampolin gelangen.
 - Lassen Sie immer nur ein Kind gleichzeitig auf das Trampolin.
 - Bringen Sie den Kindern bei, in der Mitte des Sprungtuchbereichs zu springen.
 - Bringen Sie den Kindern bei, wie sie auf das Trampolin auf- und absteigen können, ohne zu springen, um Verletzungen zu vermeiden – Achten Sie darauf, dass die Kinder auf dem Trampolin keine Helme, Schmuck, Schnallen oder Schuhe tragen, und erklären Sie ihnen deutlich die Regeln, damit die Kinder sie einhalten und verstehen.
- Das Trampolin darf nur von einem Erwachsenen gemäß der Aufbauanleitung aufgebaut werden und muss vor der ersten Benutzung überprüft werden.
- Nur ein Benutzer. Kollisionsgefahr.
- Benutzen Sie das Trampolin nicht, wenn das Sprungtuch nass ist.
- Leeren Sie immer Ihre Taschen, bevor Sie auf dem Trampolin springen, und halten Sie keine Gegenstände in der Hand.
- Springe immer in der Mitte des Sprungtuchbereichs.
- Essen Sie nicht beim Springen.
- Springen Sie nicht vom Trampolin.
- Begrenzen Sie die Dauer der kontinuierlichen Nutzung (machen Sie regelmäßig Pausen).
- Spannen Sie vor dem Sprung immer das Sicherheitsnetz ein.
- WIND: Trennen Sie das Sicherheitsnetz von den Stangen und decken Sie das Netz und den Sprungtuchbereich mit einer Abdeckung ab.
- Bei starkem Wind das Trampolin nicht benutzen und es sicher befestigen.

WARNUNG:

Bevor Sie das Trampolin und das Sicherheitsnetz zusammenbauen und benutzen, lesen Sie die Warnhinweise auf dieser Seite und in der Bedienungsanleitung.

VORSICHTSMASSNAHMEN BEIM AUFBAU:

1. Halten Sie kleine Kinder beim Aufbau des Trampolins in einem Sicherheitsabstand von mindestens sieben Metern, um die Verletzungsgefahr durch falsch montierte Stangen, die sich lösen und aus dem Rahmen gezogen werden, zu vermeiden.
2. Versuchen Sie nicht, das Trampolin zu benutzen, bevor es vollständig aufgebaut ist.
3. Der Aufbau dauert in der Regel zwei Stunden. Wir empfehlen, dass zwei Personen das Trampolin aufbauen.
4. Wir empfehlen, bei der Montage Handschuhe zu tragen.
5. Gehen Sie mit jedem flexiblen Stab vorsichtig um, bis Sie sicher sind, dass er korrekt installiert ist. Halten Sie insbesondere während des Auf- und Abbaus einen Sicherheitsabstand zu den Stangen ein. Eine unsachgemäß angebrachte Stange kann sich lösen und Verletzungen im Gesicht oder eine Erblindung verursachen.
6. Die Handschuhe für die Stangen sind so konzipiert, dass sie vor Fasern oder Splittern schützen. Die Handschuhe nicht entfernen. Wenn sie beschädigt sind, ersetzen Sie sie.



7. Um zu verhindern, dass der Benutzer versehentlich mit oberirdischen Hindernissen wie Stromkabeln, Ästen oder Wäscheleinen in Berührung kommt, muss ein freier Raum von mindestens 8,5 m Höhe, gemessen vom Boden, vorhanden sein.
8. Stellen Sie das Trampolin auf eine ebene Fläche, die mindestens zwei Meter von Konstruktionen oder Hindernissen wie Zäunen, Garagen, Häusern, überhängenden Ästen, Wäscheleinen oder Stromkabeln entfernt ist.
9. Das Trampolin darf nicht auf Beton, Asphalt oder anderen harten Oberflächen oder in der Nähe anderer Geräte (beispielsweise Schwimmbecken, Schaukeln, Rutschen, Klettergerüsten) aufgestellt werden.
10. Das Trampolin ist nicht zum Einlassen in den Boden bestimmt.
11. Wenn Sie das Trampolin bewegen müssen, sollten mindestens vier Erwachsene diese Arbeit ausführen, damit die Vorschriften für schweres Heben erfüllt werden.
12. Ziehen Sie das Trampolin nicht auf dem Boden entlang. Teile können sich verbiegen oder verformen, wenn sie nicht ausreichend angehoben werden.
13. Vermeiden Sie es, das Trampolin zu kippen oder es auf die Seite zu lehnen; der Rahmen kann sich unter seinem eigenen Gewicht verbiegen.
14. Bauen Sie das Trampolin ab und legen Sie es in die Original-Verpackung zurück, bevor Sie es über längere Strecken transportieren.
15. Überprüfen Sie das Trampolin vor und nach jedem Gebrauch. Es ist unbedingt erforderlich, dass Sie abgenutzte, defekte oder fehlende Teile sofort und nur durch Free Jump ersetzen.
16. Achten Sie darauf, dass das Sicherheitsnetz immer richtig angebracht und in gutem Zustand ist. Ersetzen Sie das Sicherheitsnetz alle zwei Jahre.
17. Prüfen Sie alle Schrauben und Muttern auf festen Sitz und ziehen Sie sie gegebenenfalls nach.
18. Prüfen Sie, ob alle Stangenverbindungen noch intakt sind und sich während des Gebrauchs nicht lösen.
19. Überprüfen Sie alle Abdeckungen und scharfen Kanten und ersetzen Sie sie gegebenenfalls.
20. Bewahren Sie die Wartungsanleitung auf.
21. In einigen Ländern kann ein Trampolin durch das Gewicht von Schnee oder kalte Temperaturen im Winter beschädigt werden.
22. Wir empfehlen, den Schnee zu entfernen. Bewahren Sie das Sprungtuch und das Sicherheitsnetz in einem Innenraum auf.
23. Prüfen Sie, ob das Sprungtuch, das Sicherheitsnetz und die weichen Oberflächen unbeschädigt sind.
24. Der Zustand der Teile dieses Trampolins hat die Eigenschaft, sich durch Gebrauch und Umwelteinflüsse wie Sonnenlicht, Regen, Salz und Hitze in unterschiedlichem Maße zu verschlechtern.
25. Entfernen Sie nach einem Regen den Schmutz vom Trampolin. Trocknen Sie alle Wasserreste mit einem Tuch ab.
26. Der Zustand der Teile wird sich mit der Zeit verschlechtern
27. Überprüfen und warten Sie die wichtigsten Teile (Rahmen, Aufhängung, Sprungtuch, Polsterung und Sicherheitsnetz) zu Beginn jeder Saison und auch in regelmäßigen Abständen. Wenn diese Kontrollen vernachlässigt werden, steigen die mit der Trampolinnutzung verbundenen Risiken.



Č.	244 cm	305 cm	Název dílu	244 cm	305 cm
1	19000926	19000938	Trubka rámu k trampolíně	5	5
2	19000928	19000928	Tyč opěrná nohy k trampolíně	6	6
3	19000927	19000927	Noha k trampolíně	6	6
4	19000939	19000940	Trubka rámu se zásuvkou na žebřík	1	1
5	19000933	19000933	Stojna ochranné sítě dolní	6	6
6	19000932	19000932	Stojna ochranné sítě horní	6	6
7	19000929	19000941	Plocha skákací	1	1
8	19000931	19000942	Síť k trampolíně	1	1
9	19000934	19000934	Tyč pružící ocelová	42	54
10	x	x	Imbus klíč (4 mm)	1	1
11	19000949	19000949	Napínací nářadí	2	2
12	x	x	Imbus klíč (6 mm)	1	1
13	19000937	19000937	Šrouby (M8 x 5,5 cm)	13	13
14	x	x	Klíč	1	1
15	x	x	Rukavice	1	1
16	19000936	19000936	Šrouby (M6 x 4 cm)	4	4
17	19000950	19000950	Kotvící sada (8 ks)	1	1

Najděte rovnou plochu a ujistěte se, že poblíž nejsou žádné překážky. Zkontrolujte, zda máte všechny díly potřebné k sestavení trampolíny.

Č.	244 cm	305 cm	Název dílu	244 cm	305 cm
1	19000926	19000938	Rúrka rámu k trampolíně	5	5
2	19000928	19000928	Tyčka oporná k nohe trampolíny	6	6
3	19000927	19000927	Noha k trampolíně	6	6
4	19000939	19000940	Rúrka rámu s puzdrom na rebrík	1	1
5	19000933	19000933	Tyčka oporná ochrannej siete trampolíny dolná	6	6
6	19000932	19000932	Tyčka oporná ochrannej siete trampolíny horná	6	6
7	19000929	19000941	Podložka skákacia	1	1
8	19000931	19000942	Sieť k trampolíně	1	1
9	19000934	19000934	Tyč pružiacia ocelová	42	54
10	x	x	Imbusový klúč (4 mm)	1	1
11	19000949	19000949	Napínacie náradie	2	2
12	x	x	Imbusový klúč (6 mm)	1	1
13	19000937	19000937	Skrutky (M8 x 5,5 cm)	13	13
14	x	x	Klúč	1	1
15	x	x	Rukavice pár	1	1
16	19000936	19000936	Skrutky (M6 x 4 cm)	4	4
17	19000950	19000950	Kotviaci set (8 ks)	1	1

Najdite rovnú plochu a ubezpečte sa, že nablízku nie sú žiadne prekážky. Skontrolujte, či máte všetky diely potrebné na zostavenie trampolíny.



PARTS LIST / LISTE DER EINZELTEILE

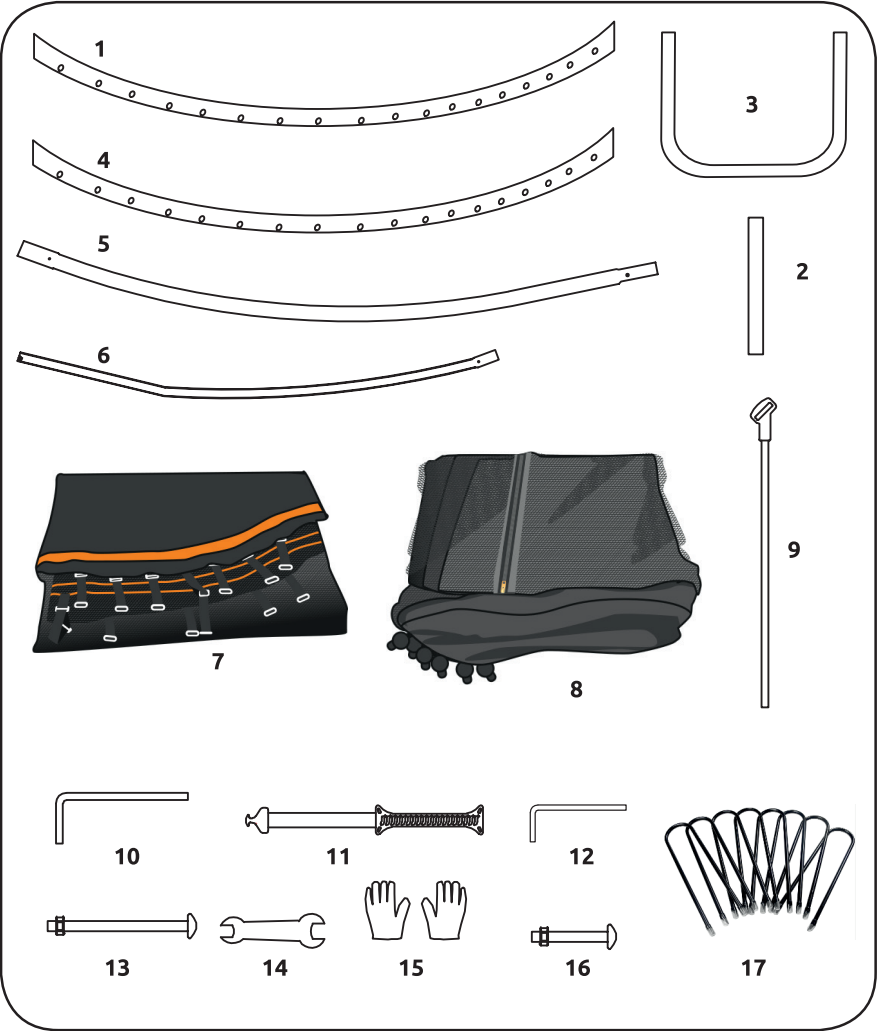

No.	244 cm	305 cm	Part name	244 cm	305 cm
1	19000926	19000938	Curved Poles - 305 cm	5	5
2	19000928	19000928	Support pole of U poles - 305 cm	6	6
3	19000927	19000927	U Poles - 305 cm	6	6
4	19000939	19000940	Frame tube with ladder socket	1	1
5	19000933	19000933	Lower Net Poles - 305 cm	6	6
6	19000932	19000932	Upper Net Poles - 305 cm	6	6
7	19000929	19000941	Mat	1	1
8	19000931	19000942	Net	1	1
9	19000934	19000934	Rods - 305 cm	42	54
10	x	x	Allen Wrench of trampoline	1	1
11	19000949	19000949	Handles	2	2
12	x	x	Allen Wrench of Ladder	1	1
13	19000937	19000937	Bolts and nuts of Trampoline - 305 cm	13	13
14	x	x	Wrench	1	1
15	x	x	Gloves	1	1
16	19000936	19000936	Bolts and nuts of Ladder	4	4
17	19000950	19000950	Anchor kit (8 ks)	1	1

Find level ground, and make sure that there are no obstructions nearby.
Check that you have all the parts required for assembly.

No.	244 cm	305 cm	Teile-Benennung	244 cm	305 cm
1	19000926	19000938	Biegestäbe - 305 cm	5	5
2	19000928	19000928	U-förmige Fußstützen - 305 cm	6	6
3	19000927	19000927	Der u-förmige Standfuß - 305 cm	6	6
4	19000939	19000940	Rahmenrohr mit Leitersockel	1	1
5	19000933	19000933	Untere Sicherheitsnetzleiste - 305 cm	6	6
6	19000932	19000932	Sicherheitsnetzstange oben - 305 cm	6	6
7	19000929	19000941	Sprungtuchfläche	1	1
8	19000931	19000942	Netz	1	1
9	19000934	19000934	Stöcke - 305 cm	42	54
10	x	x	Inbusschlüssel für das Trampolin	1	1
11	19000949	19000949	Werkzeuge zum Spannen	2	2
12	x	x	Inbusschlüssel für die Leiter	1	1
13	19000937	19000937	Schrauben und Muttern für Trampoline - 305 cm	13	13
14	x	x	Schlüssel	1	1
15	x	x	Handschuhe	1	1
16	19000936	19000936	Schrauben und Muttern für die Leiter	4	4
17	19000950	19000950	Ankerset (8 ks)	1	1

Suchen Sie sich eine ebene Fläche und achten Sie darauf, dass keine Hindernisse in der Nähe sind.

Vergewissern Sie sich, dass Sie alle Teile haben, die Sie für den Aufbau des Trampolins benötigen.



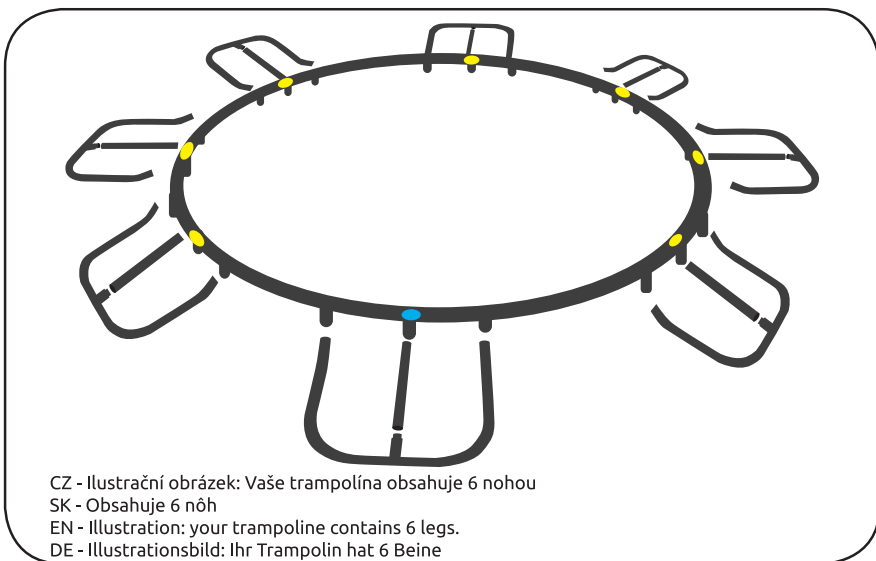
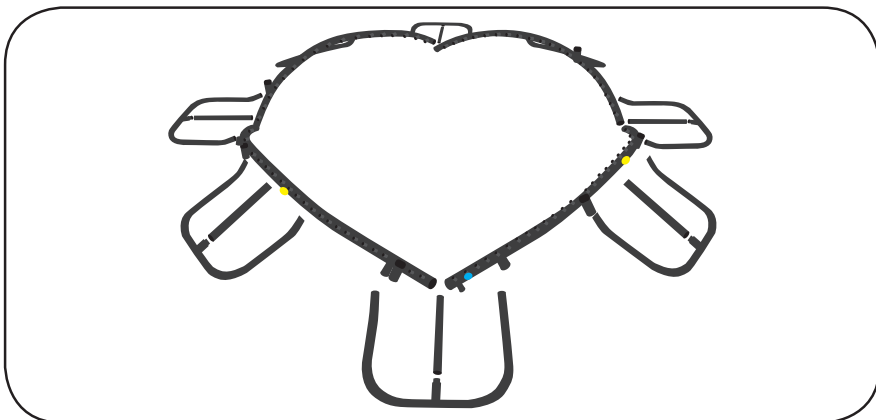

CZ

Rozložte zbývající části podle obrázku. Všechny barevné nálepky musí směřovat nahoru. Pokud vám některé části chybí, kontaktujte přímo společnost Free Jump.

SK

Zvyšné časti rozložte podľa obrázka. Všetky farebné nálepky musia smerovať hore. Ak vám niektoré časti chýbajú, kontaktujte priamo spoločnosť Free Jump.

EN

Lay out the remaining parts as shown. The coloured stickers all face upwards. If you are missing any parts please contact Free Jump Trampoline directly.

DE

Legen Sie die übrigen Teile wie gezeigt aus. Alle farbigen Aufkleber müssen nach oben zeigen. Wenn Teile fehlen sollten, wenden Sie sich bitte direkt an Free Jump.



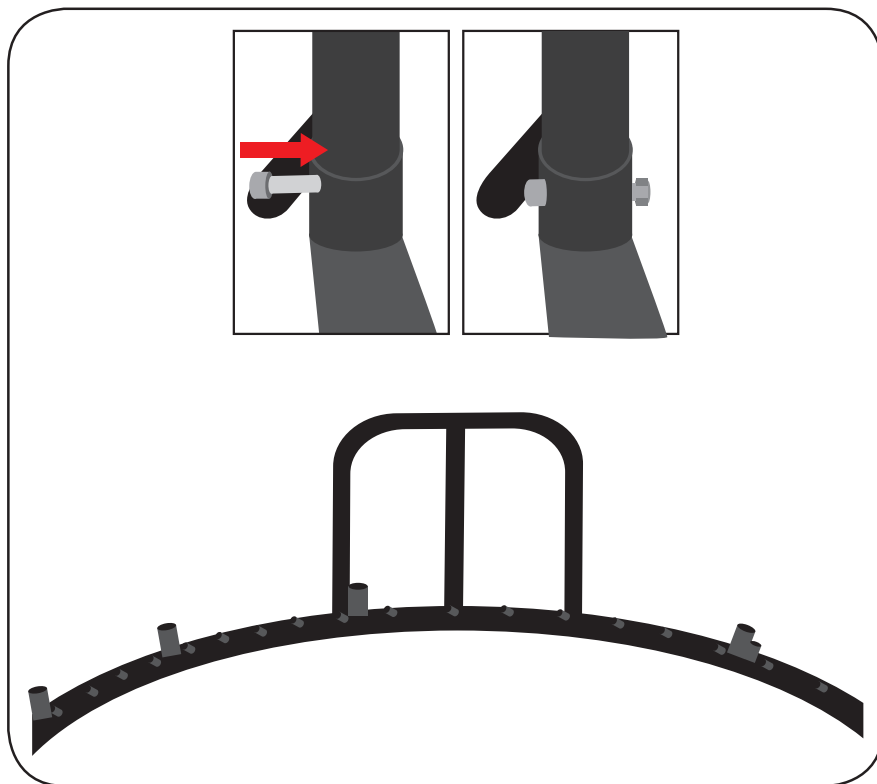

VAROVÁNÍ

K utažení matic použijte pouze dodané nástroje. Matice příliš neutahujte.
K utažení nepoužívejte momentový klíč ani vrtačku.

CZ

TIP

Po sestavení se rám může zdát uvolněný, po instalaci odrazové plochy se však upevní.

- V uvedeném pořadí vložte malé šrouby do otvorů v rámu.
- K upevnění matic použijte dodané nástroje.
- Spojte díly dohromady a vytvořte tak dva rámy.
- Nejprve položte jeden rám vzhůru nohama.
- Poté vezměte nohu ve tvaru U, jak je znázorněno na obrázku, a vložte ji do otvoru v rámu trampolíny.



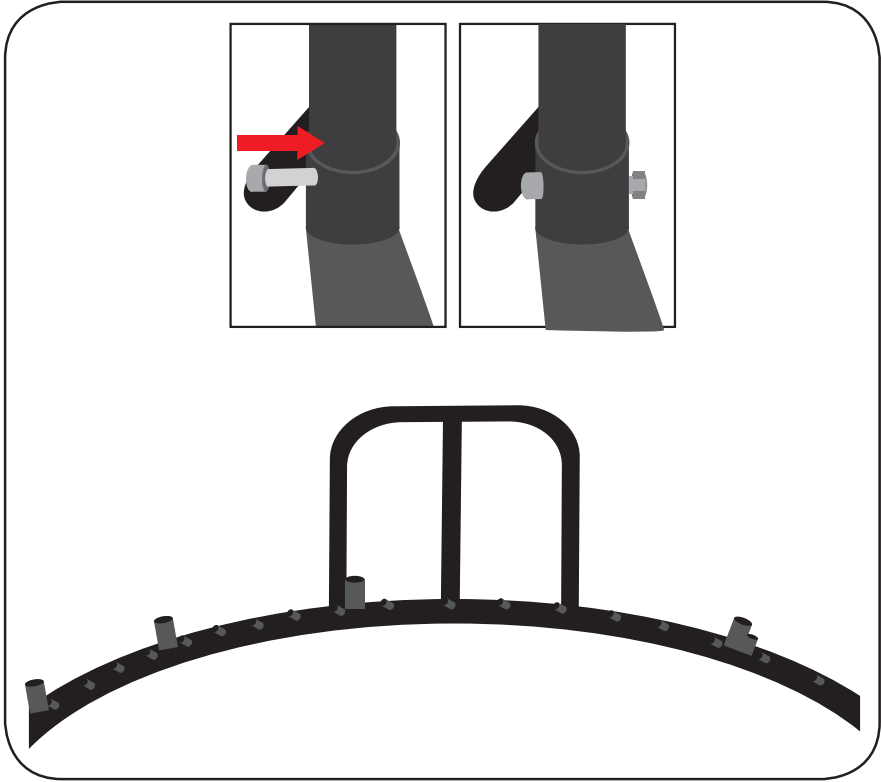

SK

VAROVANIE

Na utiahnutie matíc používajte iba dodané nástroje. Matice príliš neťahajte. Na utiahnutie nepoužívajte momentový kľúč ani vrtačku.

TIP

Po zostavení sa rám môže zdať uvoľnený, po inštalácii odrazovej plochy sa však upevní.

- V uvedenom poradí vložte malé skrutky do otvorov v ráme.
- Na upevnenie matíc používajte dodané nástroje.
- Diely spojte dohromady a vytvorte tak dva rámy.
- Najprv položte jeden rám hore nohami.
- Potom vezmite nohu tvaru U, ako je znázornené na obrázku, a vložte ju do otvoru v ráme trampolíny.



WARNING

Use the tools provided to fasten the nuts. Do not over tighten nuts. Do not use power driver, torque wrench or drill.

EN

TIP

The frame may appear loose after it is assembled but it will become tight and rigid once the mat is installed.

- In the order shown illustration, insert the small bolts into the frame hole.
- Use the tools provided to fasten the nuts.
- Fix each two trampoline frames together.
- Firstly, put one of trampoline frame upside down.
- Secondly, lift the leg as shown in the illustration, put the leg into the hole of trampoline frame.

WARNUNG

Verwenden Sie zum Anziehen der Muttern nur die mitgelieferten Werkzeuge. Ziehen Sie die Muttern nicht zu fest an. Verwenden Sie zum Anziehen keinen Drehmomentschlüssel oder eine Bohrmaschine.

DE

TIP

Der Rahmen kann bei der Montage lose erscheinen, wird aber nach dem Einspannen des Sprungtuchs fixiert.

- Setzen Sie die kleinen Schrauben in der angegebenen Reihenfolge in die Löcher des Rahmens ein. Verwenden Sie die mitgelieferten Werkzeuge, um die Muttern zu befestigen.
- Fügen Sie die Teile zusammen, um zwei Rahmen zu erstellen.
- Stellen Sie zunächst einen Rahmen umgekehrt auf.
- Nehmen Sie dann den u-förmigen Fuß wie in der Abbildung gezeigt und stecken Sie ihn in das Loch im Trampolinrahmen.



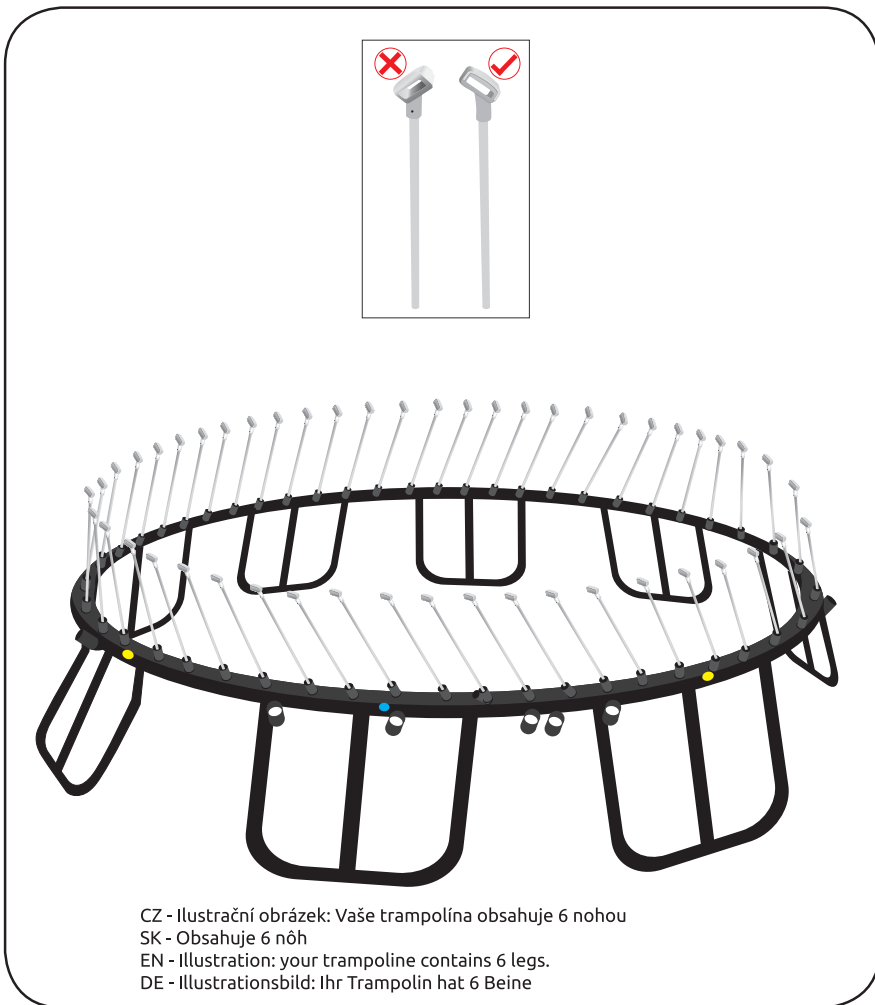

CZ

TIP

Při instalaci nohou je nejsnazší, když jedna osoba drží rám vodorovně zvednutý, zatímco druhá osoba vkládá nohy trampolíny do příslušných otvorů.

- Umístěte všechny části rámu k sobě.
- Poté, v pořadí zobrazeném na obrázku, postupně spojte všechny části rámu dohromady.
- Otočte všechny části vzhůru nohama a postupně je dávejte dohromady.
- Dokončete instalaci všech nohou.
- Umístěte všechny části rámu a nohy k sobě.



TIP

Pri inštalácii nôh je najľahšie, keď jedna osoba drží rám vodorovne zdvihnutý, kým druhá osoba vkladá nohy trampolíny do príslušných otvorov.

SK

- Všetky časti rámu dajte k sebe.
- Potom, v poradí zobrazenom na obrázku, postupne spojíte všetky časti rámu dohromady.
- Všetky časti otočte hore nohami a postupne ich dávajte dohromady.
- Dokončíte inštaláciu všetkých nôh.
- Všetky časti rámu a nohy dajte k sebe.

TIP

When installing the legs, it is easiest when one people to hold the frame up and horizontal while the other person inserts the trampoline legs into the leg sockets.

EN

- Position all frame sections together.
- Then, in the order shown in the illustration, fasten each group of frame section one by one.
- Upside down all sections, and collect each two group.
- Finish the installation of all of legs.
- Position all frame sections and legs together.

TIP

Beim Anbringen der Standfüße ist es am einfachsten, wenn eine Person den Rahmen waagrecht hält, während die andere Person die Standfüße in die entsprechenden Löcher einführt.

DE

- Setzen Sie alle Teile des Rahmens zusammen.
- Fügen Sie dann alle Teile des Rahmens in der auf dem Bild gezeigten Reihenfolge nacheinander zusammen.
- Drehen Sie alle Teile um und setzen Sie sie nach und nach zusammen.
- Beenden Sie die Anbringung der Standfüße ab.
- Setzen Sie alle Rahmenteile und Standfüße zusammen.



POZNÁMKA

Pri vsúvaní tyče rámu do očiek odrazovej plochy sa ubezpečte, že spodná časť je vložená v ráme.

SK

- Vyhľadajte modrú značku ● na okraji rámu a spojte ju s jednou z modrých ● nálepiek na odrazovej ploche.
- Vezmite tyč rámu a vložte ju do očiek odrazovej plochy s modrými ● samolepkami.

NOTE

As you install the mat rod into the mat rod sockets, please make sure you have inserted the bottom of the frame.

EN

- Locate the blue ● tag on the edge of the frame and match it with one of the blue ● stickers on the jumping mat.
- Take the mat rod and insert into the mat rod sockets with the blue ● stickers.

ANMERKUNG-

Achten Sie beim Einsetzen der Rahmenstange in die Ösen des Sprungtuchs darauf, dass Sie die Unterseite des Rahmens einsetzen.

DE

- Suchen Sie nach der blauen Markierung ● am Rand des Rahmens und verbinden Sie sie mit einem der blauen ● Aufkleber auf dem Sprungtuch.
- Nehmen Sie die Stange des Rahmens und stecken Sie sie in die Ösen des Sprungtuchs mit den blauen ● Selbstklebern.



- S pomocí napínacího nářadí vyrovnejte držák tyče odrazové plochy s otvorem v černém příslušenství.
- Držte černý popruh v levé ruce, pravou rukou zatlačte na tyč a levou táhněte za popruh, aby západka prošla černým příslušenstvím, poté táhněte levou rukou dolů, dokud se západka nezajistí.
- Podle obrázku můžete zkontrolovat, zda jste instalaci provedli správně.

CZ

- Pomocou napínacieho náradia vyrovnajte držiak tyče odrazovej plochy s otvorom v čiernom príslušenstve.
- Čierny popruh držte v ľavej ruke, pravou rukou zatlačte na tyč a ľavou ťahajte za popruh, aby západka prešla cez čierne príslušenstvo, potom ťahajte ľavou rukou dolu, dokým sa západka nezajistí.
- Podľa obrázka môžete skontrolovať, či ste inštaláciu urobili správne.

SK

- Use the handle to match the mat rod holder through the hole of the black accessory.
- Hold the black webbing on the left hand, then push the rod in the right hand, and keep your left hand pulling the snap go through the black accessory, after that keep your left hand down until the snap lock.
- Referring to the illustration, you can double check if your illustration is correct.

EN

- Richten Sie die Halterung der Sprungtuchstange mit Hilfe des Spannwerkzeugs auf das Loch im schwarzen Zubehörteil aus.
- Halten Sie den schwarzen Gurt in der linken Hand, drücken Sie die Stange mit der rechten Hand nach unten und ziehen Sie den Gurt mit der linken Hand so, dass die Verriegelung durch das schwarze Zubehör geht.
- Anhand der Abbildung können Sie überprüfen, ob Sie den Aufbau richtig durchgeführt haben.

DE



VAROVANIE:

Tyč musíte držať pevne, dokým nie je bezpečne nainštalovaná v držiaku odrazovej plochy.

SK

POZNÁMKA

- Pred inštaláciou prvej tyče odrazovej plochy do držiaka odrazovej plochy si pozorne pozrite obrázky v krokoch 8 a 9.
- Ak budete postupovať podľa obrázkov, napätie na odrazovú plochu bude rovnomerne rozložené.
- Ak nedodržíte tento postup, pripevniť odrazovú plochu bude veľmi ťažké.
- Pri inštalácii odrazovej plochy postupujte krok za krokom podľa obrázkov (1-2, 3-4, 5-6, 7-8).

WARNING:

People must maintains a steady grip on the rod until it is security installed in the mat rod holder.

EN

NOTE

- Before you install the first mat rod into a mat rod holder, read the illustration in step8 and step 9.
- Following the sequence shown spreads the tension evenly across the mat. If you do not follow this sequence, it will be much difficult to attach the mat.
- Follow the illustration (1-2, 3-4, 5-6, 7-8), step by step to install the mat.

WARNUNG:

Sie müssen die Stange festhalten, bis sie sicher in der Sprungtuchhalterung befestigt ist.

DE

ANMERKUNG

- Bevor Sie die erste Stange der Sprungtuchhalterung einsetzen, sehen Sie sich die Abbildungen in Schritt 8 und Schritt 9 genau an.
- Wenn Sie den Abbildungen folgen, wird die Spannung gleichmäßig auf der Sprungtuchfläche verteilt.
- Wird dieses Verfahren nicht befolgt, wird das Anbringen der Sprungtuchfläche sehr schwierig.
- Befolgen Sie die schrittweisen Anweisungen in den Abbildungen (1-2, 3-4, 5-6, 7-8), um die Sprungtuchfläche anzubringen.



- Podle obrázku najdete kulaté příslušenství na horní část ochranné sítě a vsuňte jej do horní tyče ochranné sítě.
- Po zasunutí otáčejte tyčí ochranné sítě, dokud se její pozice neuzamkne.
- Po vložení kulatého příslušenství namontujte všechny pružné tyče.
Tipy: Ujistěte se, že jedna z částí horního rámu ochranné sítě slouží k udržení basketbalového koše (volitelné).
- Vezměte dolní tyč ochranné sítě.
- Vložte horní tyč do horní části dolní tyče, dokud zcela nezapadne na místo.

CZ

- Podľa obrázka nájdite guľaté príslušenstvo na hornú časť ochrannej siete a vsuňte ho do hornej tyče ochrannej siete.
- Po zasunutí otáčajte tyčou ochrannej siete, dokým sa jej pozícia neuzamkne.
- Po vložení guľatého príslušenstva namontujte všetky pružné tyče.
Tipy: Ubezpečte sa, že jedna z častí horného rámu ochrannej siete slúži na udržanie basketbalového koša (voliteľné).
- Vezmite dolnú tyč ochrannej siete.
- Hornú tyč vložte do hornej časti dolnej tyče, dokým celá nezapadne na miesto.

SK

- Referring to the illustration, find the round accessory at the top of the safety net, then insert into the safety upper pole.
- After inserting, switch the safety pole till completely lock.
- Put all the upper poles on the trampoline after insert the round accessory.
Tips: Make sure one of upper net pole is for keeping the basketball hoop (optional).
- Take lower safety pole.
- Insert the upper pole into the top of lower pole till they fully seated.

EN

- Suchen Sie gemäß der Abbildung das runde Zubehörteil an der Oberseite des Sicherheitsnetzes und stecken Sie es in die obere Stange des Sicherheitsnetzes.
- Nach dem Einsetzen drehen Sie die Stange des Sicherheitsnetzes, bis sie eingerastet ist.
- Nach dem Einsetzen des runden Zubehörs werden alle flexiblen Stangen eingebaut.
Tips: Vergewissern Sie sich, dass eines der Teile des oberen Rahmens des Sicherheitsnetzes zum Halten des Basketballkorbs verwendet wird (optional).
- Nehmen Sie die untere Stange des Sicherheitsnetzes.
- Führen Sie die obere Stange in das obere Ende der unteren Stange ein, bis sie vollständig einrastet.

DE



- Podle obrázku vložte spodní konec dolní tyče do otvoru v rámu trampolíny.
- Pečlivě zkontrolujte, zda je tyč ochranné sítě dobře připevněna.

CZ

- Podľa obrázka vložte spodný koniec dolnej tyče do otvoru v ráme trampolíny.
- Pozorne skontrolujte, či je tyč ochranej siete dobre pripevnená.

SK

- Referring to the illustration, insert the bottom end of the lower pole into the net pole socket on the trampoline frame.
- Please double check if the net pole is fully seated.

EN

- Stecken Sie das untere Ende der unteren Stange wie abgebildet in das Loch im Trampolinrahmen.
- Prüfen Sie sorgfältig, ob die Stange des Sicherheitsnetzes gut befestigt ist.

DE



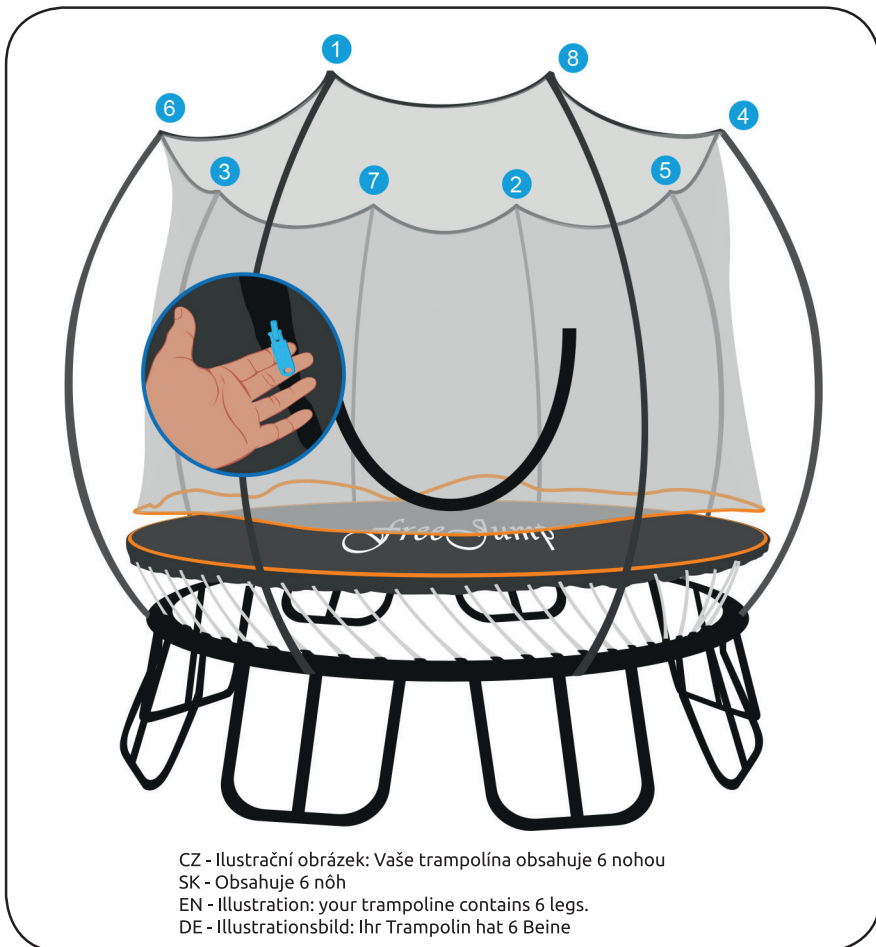

Jezdec zipu musí směřovat ven a vchod na trampolínu musí být ve stejném směru jako je znázorněno na obrázku.

Poznámka:

Při instalaci tyčí ochranné sítě postupujte podle obrázků (1-2, 3-4, 5-6, 7-8), krok za krokem.

- Podle obrázku vložte spodní konec dolní tyče do otvoru v rámu trampolíny.
- Pečlivě zkontrolujte, zda je tyč ochranné sítě dobře připevněna.



Jazdec zipsu musí smerovať von a vchod na trampolínu musí byť rovnakým smerom, ako je znázornené na obrázku.

SK

Poznámka:

Pri inštalácii tyčí ochranej siete postupujte podľa obrázkov (1–2, 3–4, 5–6, 7–8), krok za krokom.

- Podľa obrázka vložte spodný koniec dolnej tyče do otvoru v ráme trampolíny.
- Pozorne skontrolujte, či je tyč ochranej siete dobre pripevnená.

The zipper hand must be outside and the door must be same direction as (Free Jump Trampoline nameplates) as shown.

EN

Poznámka:

Follow the illustration (1–2, 3–4, 5–6, 7–8), step by step to install the net poles.

- Referring to the illustration, insert the bottom end of the lower pole into the net pole socket on the trampoline frame.
- Please double check if the net pole is fully seated.

Der Reißverschlusschieber muss nach außen zeigen und der Eingang zum Trampolin muss in der gleichen Richtung liegen wie in der Abbildung gezeigt.

DE

Anmerkung:

Beachten Sie bei dem Einbau der Sicherheitsnetzstangen die Abbildungen (1–2, 3–4, 5–6, 7–8), Schritt für Schritt

- Stecken Sie das untere Ende der unteren Stange wie abgebildet in das Loch im Trampolinrahmen.
- Prüfen Sie sorgfältig, ob die Stange des Sicherheitsnetzes gut befestigt ist.



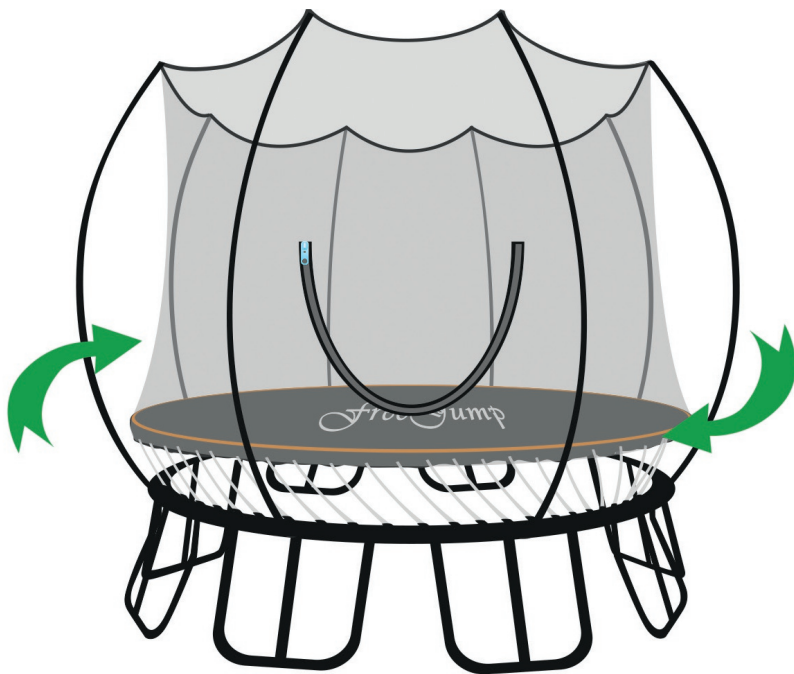

CZ - Ilustrační obrázek: Vaše trampolína obsahuje 6 nohou
 SK - Obsahuje 6 nôh
 EN - Illustration: your trampoline contains 6 legs.
 DE - Illustrationsbild: Ihr Trampolin hat 6 Beine

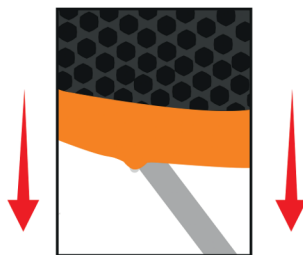
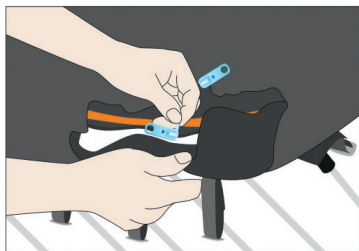

- Najděte modrý jezdec zipu připevněný na odrazové ploše a ochranné síti.
- Táhněte zip kolem trampolíny tak, aby spojoval odrazovou plochu s ochrannou sítí.
- Stáhněte ochrannou síť dolů, jak je znázorněno na obrázku, dokud se do ní háček nezachytí.

CZ

- Nájďite modrý posuvník zipsu pripevnený na odrazovej ploche a ochrannej sieti.
- Zips ťahajte okolo trampolíny tak, aby spájal odrazovú plochu s ochrannou sieťou.
- Ochrannú sieť stiahnite dolu, ako je znázornené na obrázku, dokým sa do nej nezachytí háčik.

SK

- Find the blue zipper attached on the mat and the safety net.
- Pull up zipper around the trampoline to match and connect the mat and safety net.
- Pull the safety net down as illustration shown until the hook hooks onto it.

EN

- Schauen Sie nach dem blauen Reißverschluss, der an der Sprungtuchfläche und dem Sicherheitsnetz befestigt ist.
- Ziehen Sie den Reißverschluss um das Trampolin, so dass er die Sprungfläche mit dem Sicherheitsnetz verbindet.
- Ziehen Sie das Sicherheitsnetz wie in der Abbildung gezeigt nach unten, bis der Haken darin eingehakt ist.

DE



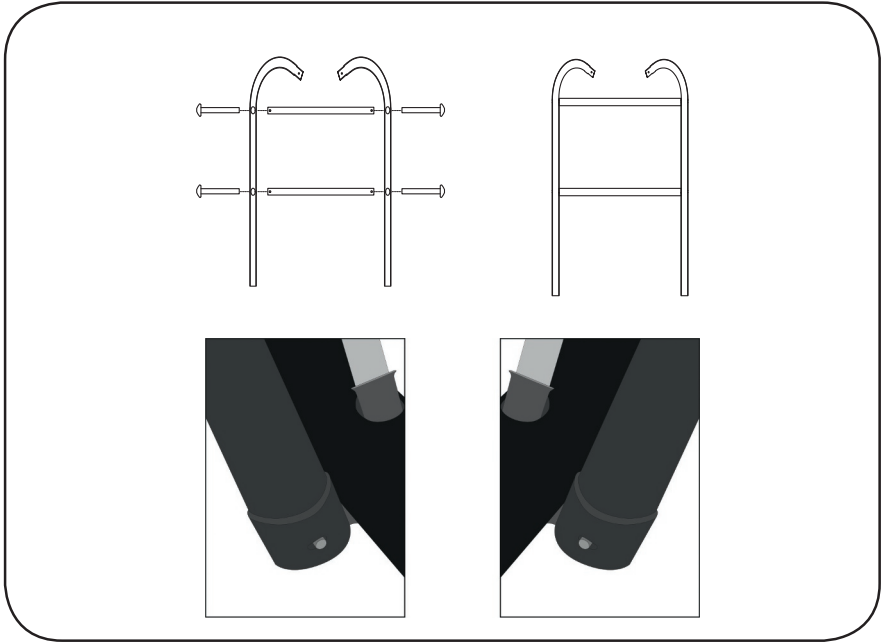

CZ

- Spojovací tyče (příčky) upevněte do postranních tyčí pomocí šroubů a matic a pomocí nástrojů utáhněte.
- Vezměte žebřík a připevněte jej k rámu trampolíny, ujistěte se, že je dobře usazen.

SK

- Spojovacie tyče (priečky) upevnite do bočných tyčí pomocou skrutiek a matíc a utiahnite nástrojmi.
- Vezmite rebrík, pripievňte ho k rámu trampolíny a ubezpečte sa, že je dobre usadený.

EN

- Fix the connect pole into side poles with bolts and nuts, use tools to fasten it.
- Take the ladder and attach it onto the trampoline frame, make sure it's fully seated well.

DE

- Befestigen Sie die Verbindungsstangen (beiliegend) mit Schrauben und Muttern an den Seitenstangen und ziehen Sie sie mit einem Werkzeug fest.
- Nehmen Sie die Leiter und befestigen Sie sie am Trampolinrahmen, wobei Sie darauf achten, dass sie richtig angebracht ist.



**Gratulujeme,
nyní je vaše trampolína připravena k použití.**

**Gratulujeme,
teraz je vaša trampolína pripravená k použitiu.**

Installation is complete.

Die Montage ist fertig.



Záruční podmínky

- Trampolína byla vyrobena z materiálů vysoké kvality provedení. Všechny součástky byly zkontrolovány a shledány nezávadnými.
- Záruka platí po dobu:
 - 5 let záruky na na prerezivění kovových částí nosné konstrukce včetně žebříku
 - 3 roky záruky na skákací plochu
 - 3 roky záruky na bezpečnostní síť
 od data nákupu. Záruka na ostatní části trampolíny se řídí právním řádem ČR. Uschovejte všechny doklady o nákupu společně s návodem. Doklad o nákupu bude požadován při uplatňování záručních nároků.
- Reklamacce zboží se řídí právním řádem ČR.
- Záruka se vztahuje na veškeré vady způsobené chybou ve výrobě nebo vadou materiálu ovlivňující jejich funkčnost.
- Kupující je povinen po zakoupení trampolíny zkontrolovat, zda není porušen transportní obal nebo poškozena jiná část. V případě, že dojde ke zjištění vady, tak neprodleně o této skutečnosti informujte prodejce.
- Vykazuje-li trampolína zjevné vady, které se projeví ihned po zprovoznění, a pro které zařízení nelze užívat, je kupující povinen zboží bez odkladu reklamovat.
- Při zjištění závady na jednotlivých částech trampolíny reklamujte pouze vadnou část s viditelně označeným místem poškození.

Záruka se nevztahuje na

- Opatřebení v důsledku nesprávné instalace nebo nesprávného používání, příp. nesprávného uskladnění.
- Běžné opotřebení zařízení odpovídající charakteru a době jeho užívání.
- Vady způsobené mechanickým poškozením.
- Vady způsobené tlivem živelných sil.
- Vady vzniklé v důsledku použití nestandardních prostředků a nevhodných čistících pomůcek.
- Přirozenou ztrátu stálobarevnosti s ohledem na působení slunečního záření.
- Deformace vzniklé v souvislosti s nestabilním nebo neupraveným podložím.

BEZPEČNOST
OVĚŘENA



Kontakty

www.marimex.cz

Zákaznické centrum
tel.: 261 222 111

e-mail: info@marimex.cz

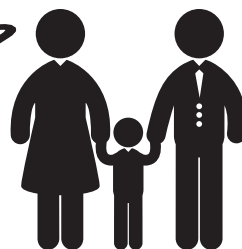

Záručné podmienky

- Trampolína bola vyrobená z materiálov vysokej kvality prevedenia. Všetky súčiastky boli skontrolované a uznané nezávadnými.
- Záruka platí po dobu:
 - 5 rokov záruky na prehrdzavenie kovových častí nosnej konštrukcie vrátane rebríka
 - 3 roky záruky na skákaciu podložku
 - 3 roky záruky na bezpečnostnú sieť
 od dátumu nákupu. Záruka na ostatné časti trampolíny sa riadi právnym poriadkom SR. Uschovajte všetky doklady o nákupe spoločne s návodom. Doklad o nákupe bude požadovaný pri uplatňovaní záručných nárokov.
- Reklamácia tovaru sa riadi právnym zákonom SR.
- Záruka sa vzťahuje na všetky závady spôsobené chybou vo výrobe, alebo vadou materiálu ovplyvňujúce ich funkčnosť.
- Kupujúci je povinný po zakúpení trampolíny skontrolovať, či nieje porušený transportný obal, alebo poškodená iná časť. V prípade, že dôjde k zaisteniu chyby, tak obratom o tejto skutočnosti informujte predajcu.
- Pokiaľ vykazuje trampolína zjavné chyby, ktoré sa prejavia hneď po zložení, a pre ktoré zariadenie nejde užívať, je kupujúci povinný tovar bezodkladne reklamovať.
- Pri zaistení chyby na jednotlivých častiach trampolíny reklamujte iba chybnú časť s viditeľne označeným miestom poškodenia.

Záruka sa nevzťahuje na

- Opatrebnie v dôsledku nesprávnej inštalácie alebo nesprávneho použitia, príp. nesprávneho uskladnenia.
- Bežné opotrebenie zariadenia zodpovedajúce charakteru a dobe jeho použitia.
- Chyby spôsobené mechanickým poškodením.
- Chyby spôsobené vplyvom živelných síl.
- Chyby vzniknuté v dôsledku použitia neštandardných prostriedkov a nevhodných čistiacich pomôcok.
- Prirodzenú stratu stálofarebnosti s ohľadom na pôsobenie slnečného žiarenia.
- Deformácie vzniknuté v súvislosti s nestabilným alebo neupraveným podložíom.

BEZPEČNOSŤ
OVERENÁ



Kontakty

www.marimex.sk

Zákaznícke centrum
tel.: +421 233 004 194

e-mail: info@marimex.sk

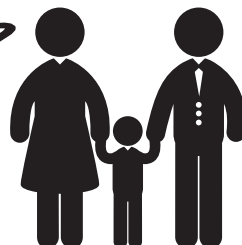



Warranty Conditions

- The trampoline is made of high-quality materials. All parts have been inspected and found free of defects.
- The warranty is valid for:
 - 5 years warranty on rusting of metal parts of the supporting structure including the ladder
 - 3 years for warranty for jumping mat
 - 3 years warranty for safety net
 from date of purchase. The warranty for other parts of the trampoline is governed by the law of the Czech Republic. Keep all documents of purchase together with the instruction manual. Documents will be required when applying warranty claims.
- Claims for defective goods shall be governed by Czech law or by the law of the country in which the trampoline was purchased.
- The warranty applies to all defects caused by a manufacturing error, or material defects affecting functionality.
- After purchasing the trampoline, the buyer is obliged to check that the packaging or other parts of the trampoline are not damaged. In case of any defects, inform the seller immediately.
- If any defects appear immediately after assembly of the trampoline and it cannot be used, the buyer must make a warranty claim without any delay.
- If defects are discovered on individual parts of the trampoline, make a claim for the defective part only, with the damaged place clearly marked.

The warranty does not apply to:

- Damages caused by improper installation, use or storage.
- Ordinary damages corresponding to its nature and length of use.
- Defects caused by mechanical damage.
- Defects caused by the natural elements – heavy rain/snow, strong wind, flying heavy objects
- Defects due to use of substandard tools and cleaning aids.
- Natural loss of colour fastness caused by exposure to sunlight.
- Deformation caused by unstable or untreated surface.



Contact details

www.marimex.cz

Customer Service Centre
tel.: +420 261 222 111

e-mail address: info@marimex.cz

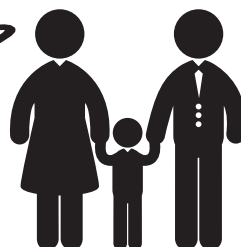

GARANTIEBESTIMMUNGEN

- Das Trampolin wurde aus hochwertigen Materialien in hoher Ausführungsqualität hergestellt. Alle Komponenten wurden kontrolliert und als tadellos genehmigt.
- Die Garantie gilt für die Dauer von:
 - 5 Jahre Garantie auf das Durchrosten von Metallteilen der Tragkonstruktion einschließlich der Leiter
 - 3 Jahre Garantie an die Sprungfläche
 - 3 Jahre Garantie auf das Sicherheitsnetz
 ab dem Datum des Kaufs. Die Garantie für andere Teile des Trampolins unterliegt dem Recht der Tschechischen Republik. Bewahren Sie alle Kaufbelege gemeinsam mit der Anleitung auf. Der Kaufbeleg wird bei der Geltendmachung von Garantieansprüchen verlangt.
- Reklamationen von Waren unterliegen dem Recht der Tschechischen Republik oder nach dem Recht des Landes, in dem das Trampolin gekauft wurde.
- Die Garantie bezieht sich auf sämtliche Mängel infolge eines Fehlers in der Produktion oder eines Materialmangels, welcher Einfluss auf die Funktion hat. Der Käufer ist verpflichtet, nach dem Kauf des Trampolins zu kontrollieren, ob nicht die Transportverpackung oder ein anderer Teil beschädigt ist. Bei Feststellung eines Mangels hat er den Verkäufer hiervon unverzüglich in Kenntnis zu setzen.
- Weist das Trampolin offensichtliche Mängel auf, die gleich nach der Inbetriebnahme in Erscheinung treten, sodass die Anlage nicht benutzt werden kann, ist der Käufer verpflichtet, die Ware unverzüglich zu reklamieren.
- Bei Feststellung eines Mangels an den einzelnen Teilen des Trampolins reklamieren die nur das mangelhafte Teil mit der sichtlich gekennzeichneten Stelle der Beschädigung.

Die Garantie bezieht sich nicht auf

- Abnutzung infolge der unsachgemäßen Installation oder der unkorrekten Verwendung, ggf. der unsachgemäßen Lagerung.
- Übliche Abnutzung der Anlage, die dem Charakter und der Nutzungsdauer entspricht.
- Mängel infolge mechanischer Beschädigung.
- Mängel, die durch Naturkräfte verursacht wurden.
- Mängel infolge der Verwendung vom Standard abweichender Mittel und ungeeigneter Reinigungsmittel.
- Natürlicher Verlust der Farbbeständigkeit im Hinblick auf das Einwirken der Sonnenstrahlung.
- Deformationen im Zusammenhang mit dem instabilen oder nicht angepassten Untergrund.

SICHERHEIT
ÜBERPRÜFT



Kontakte

www.marimex.cz

Kundencenter
tel.: +420 261 222 111

e-mail: info@marimex.cz



