

SK

Akumulátorová vyvetvovacia píla

CZ

Akumulátorová vyvětšovací píla

HU

Akumulátoros ágvágó fűrész

RO

Foarfece

EN

Cordless Pole Pruner



-
- **Preklad originálneho návodu na použitie**
 - **Překlad originálním návodu k použití**
 - **Az eredeti használati útmutató fordítása**
 - **Traducerea manualului de utilizare original.**
 - **Instruction manual**
-

2

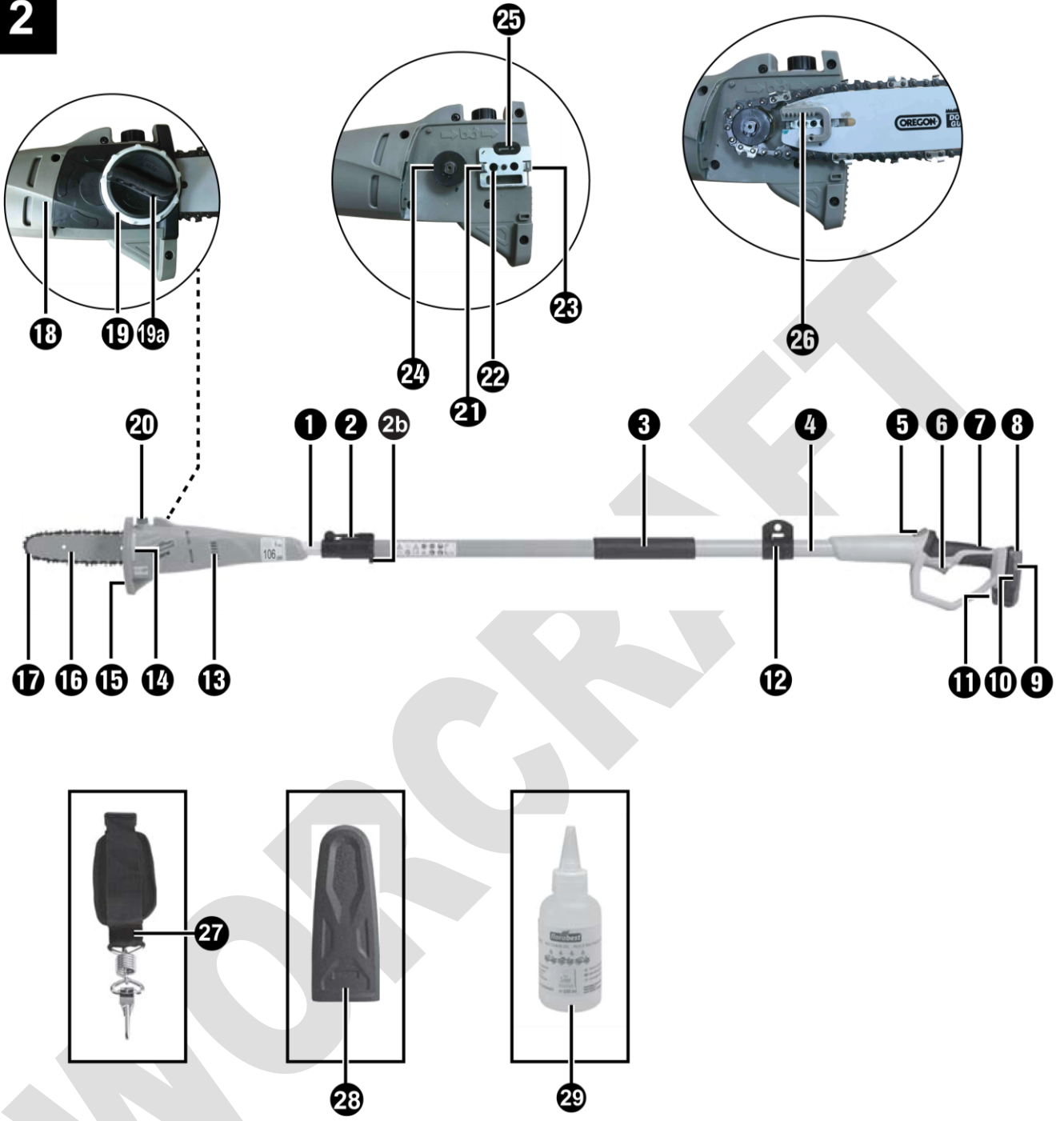

3

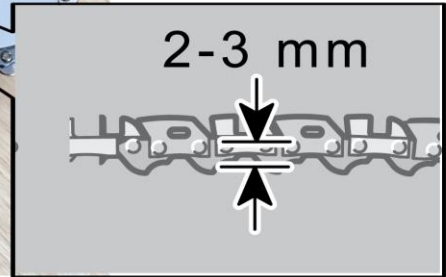
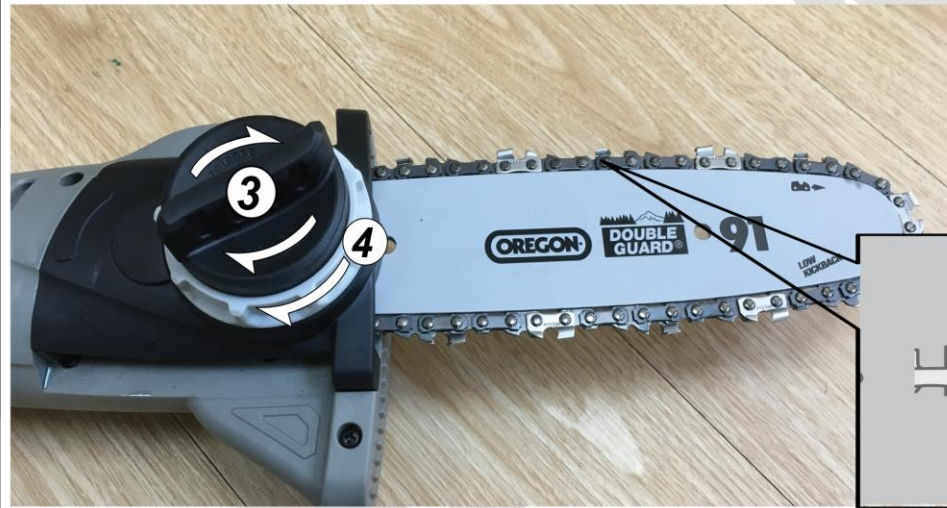
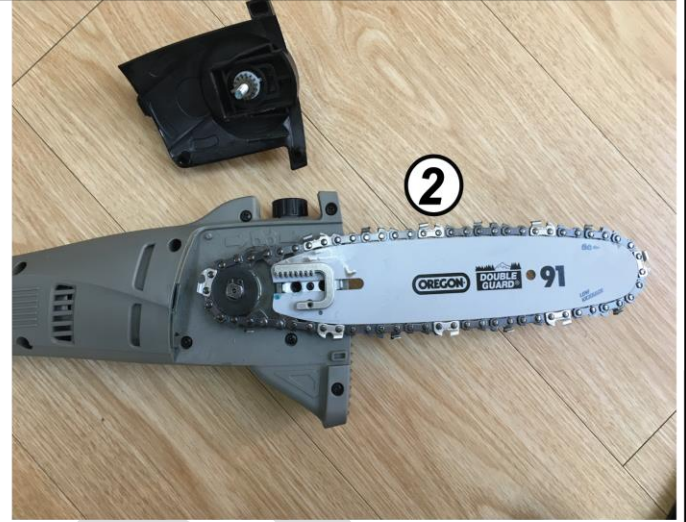

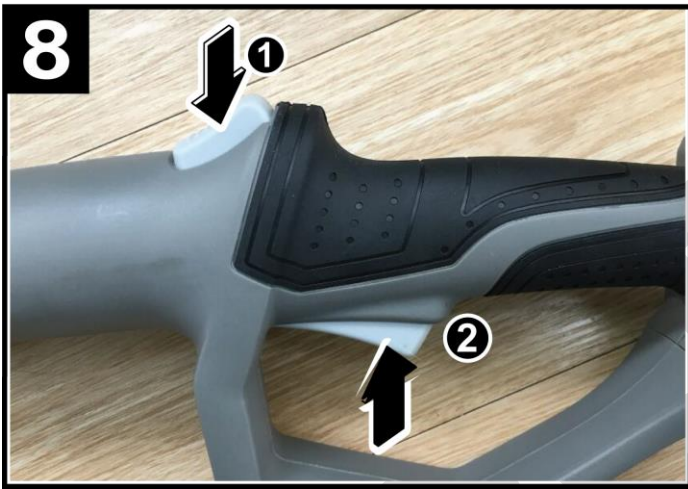
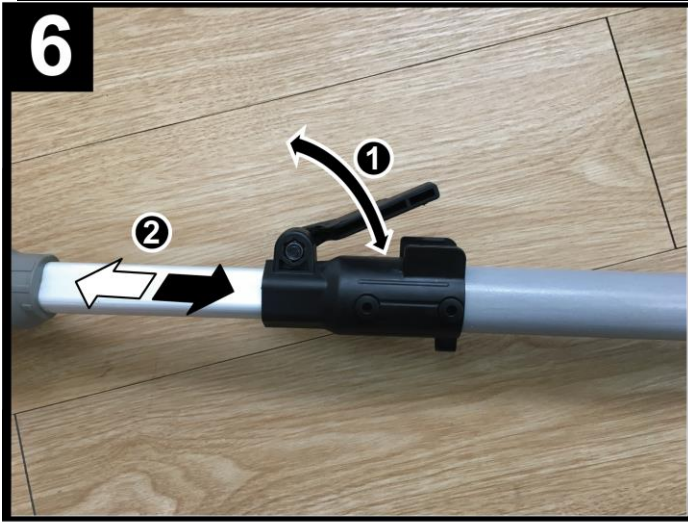

WORKGRAPH









AKUMULÁTOROVÁ VYVETVOVACIA PÍLA

POUŽITIE

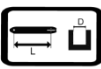
Akumulátorová vyvetvovacia píla je určená na odvetvovanie stromov. Nie je konštruovaná na rozsiahle pílenie, výrub stromov a rezanie materiálov ako sú murivo, plasty alebo potraviny.

Zariadenie používajte iba na predpísané účely. Akékoľvek iné použitie je považované ako prípad nesprávneho použitia. Používateľ/obsluha a nie výrobca bude zodpovedný za akékoľvek poškodenie, alebo zranenia spôsobené týmto nesprávnym používaním. Pamätajte si, že toto zariadenie nebolo navrhnuté pre komerčné alebo priemyselné používanie. Záruka nebude platná pokiaľ bude zariadenie používané na komerčné, priemyselné alebo podobné účely.

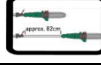











TECHNICKÉ PARAMETRE

	NAPATIE	20 V
	KAPACITA	2 alebo 4 Ah
	OTÁČKY REŤAZE	5 m / s
	DĹŽKA LIŠTY	240 mm
	HRÚBK A LIŠTY	1,1 mm
	MAX. REZNÁ DĹŽKA LIŠTY	200 mm
	ROZOSTUP ZUBOV	3/8" (9,52 mm)
	POČET ZUBOV	33 ks
	TELESKOPICKÁ TYČ	82 cm
	HMOTNOSŤ	3 kg

ČASTI VÝROBKU

1	Teleskopická rukoväť	11	Uvoľňovacie tlačidlo akumulátora	21	Vedenie reťazovej pily
2	Rýchlo uvoľňovacia páka teleskopической rukoväte	12	Nosná svorka	22	Otvory
2b	Držiak na montážne náradie	13	Ventilačné otvory	23	Vodiace drážky
3	Rukoväť	14	Ukazovateľ hladiny oleja v nádržke (14)	24	Hnacie ozubené koliesko
4	Hriadel'	15	Zubová opierka	25	Dávkovač oleja
5	Poistné tlačidlo proti nechcenému zapnutiu	16	Vodiaca lišta	26	Napínací kolík pílovej reťaze
6	ON / OFF vypínač	17	Pílová reťaz	27	Ramenný postroj
7	Zadná rukoväť	18	Kryt motora	28	Ochranný kryt
8	Akumulátor	19	Kryt hnacieho ozubeného kolieska	29	Mazací olej
9	Indikátor stavu nabitia akumulátora	19a	Aretačná skrutka		
10	LED displej akumulátora	20	Uzáver olejovej nádržky		

VYSVETLIVKY SYMBOLOV

	Všeobecné upozornenie na nebezpečenstvo.
	Prečítajte si návod na použitie.
	Nevyhadzujte do bežného domového odpadu. Namiesto toho, ekologicky prijateľnou cestou sa obráťte na recyklačne strediska. Prosím venujte starostlivosť ochrane životného prostredia.
	Výrobok je v súlade s platnými európskymi smernicami a bola vykonaná metóda hodnotenia zhody týchto smerníc.
	Používajte ochranné pracovné okuliare.
	Noste ochranné rukavice.
	Pri práci používajte protišmykovú obuv.
	Pri práci používajte ochrannú prilbu.
	Existuje riziko vyhodenia predmetov ako sú napr. malé kamene, ktoré môžu ohroziť obsluhu, ostatných ľudí. Upozornenie: Počas prevádzky udržiavajte bezpečnú vzdialenosť od zariadenia.
	UPOZORNENIE! Pred začatím akejkoľvek kontroly alebo údržby, zariadenie vypnite a vytiahnite z neho akumulátor, aby ste zabránili jeho nechcenému spusteniu a následnému možnému poraneniu.
	Nepracujte v daždi, ani nenechávajte zariadenie vonku ak prší.
	Zaručená hladina akustického výkonu.
	Naplnenie nádrže postačí približne na 15 minút trvalej prevádzky.

VŠEOBECNÉ BEZPEČNOSTNÉ POKYNY PRE ELEKTRICKE NÁRADIE

- **UPOZORNENIE!** Prečítajte si bezpečnostné upozornenia, inštrukcie, vyobrazenia a technické údaje poskytované s týmto elektrickým náradím. Porušenie dodržiavania všetkých inštrukcií uvedených ďalej v texte môže mať za následok úraz elektrickým prúdom, požiar a/alebo ťažké ublíženie na zdraví.

1) BEZPEČNOSŤ PRACOVNÉHO PROSTREDIA:

- Pracovisko je potrebné udržiavať v čistote a dobre osvetlené. Neporiadok a tmavé priestory bývajú príčinou nehôd.
- Nepoužívajte elektrické náradie v prostredí, kde hrozí nebezpečenstvo výbuchu, kde sa vyskytujú horľavé kvapaliny, plyny alebo prach. V elektrickom náradí vznikajú iskry, ktoré môžu zapáliť prach alebo výpary.
- Pri používaní elektrického náradia zabráňte v prístupe deťom a ďalším osobám. Ak budete rušení, môžete stratiť kontrolu nad vykonávanou činnosťou.

2) ELEKTRICKÁ BEZPEČNOSŤ:

- Vidlica napájacieho kábla elektrického náradia musí zodpovedať sieťovej zásuvke. Nikdy akýmkoľvek spôsobom neupravujte el. prívodný kábel. Náradie, ktoré má na vidlici prívodnej šnúry ochranný kolík, nikdy nepripájajte rozdvojkami alebo inými adaptérmí. Nepoškodené vidlice a zodpovedajúce zásuvky znížia nebezpečenstvo úrazu elektrickým prúdom. Poškodené alebo zamotané prívodné káble zvyšujú nebezpečenstvo úrazu elektrickým prúdom. Ak sa sieťová šnúra poškodí, musí sa nahradiť osobitou sieťovou šnúrou, ktorú možno dostať u výrobcu alebo jeho obchodného zástupcu.
- Obsluha sa nesmie telom dotýkať uzemnených predmetov, ako je napr. potrubie, teleso ústredného vykurovania, sporáky a chladničky. Nebezpečenstvo úrazu elektrickým prúdom je väčšie, ak je vaše telo spojené so zemou.

- Nevystavujte elektrické náradie dažďu, vlhku alebo vode. Elektrického náradia sa nikdy nedotýkajte mokrými rukami. Elektrické náradie nikdy neumývajte pod tečúcou vodou ani ho neponárajte do vody.
- Kábel sa nesmie nadmerne zaťažovať. Kábel nikdy nepoužívajte na prenášanie, ťahanie alebo vyťahovanie vidlice elektrického náradia. Kábel nesmie byť vystavený pôsobeniu tepla, oleja, ostrých hrán alebo pohyblivých dielov. Poškodené alebo zapletené káble zvyšujú riziko úrazu elektrickým prúdom.
- Nikdy nepracujte s náradím, ktoré má poškodený el. kábel príp. vidlicu, alebo spadlo na zem a je akýmkoľvek spôsobom poškodené.
- Pri používaní elektrického náradia vo vonkajšom prostredí používajte predlžovací kábel vhodný na vonkajšie použitie. Používanie šnúry vhodnej na vonkajšie použitie znižuje riziko úrazu elektrickým prúdom
- Ak používate elektrické náradie vo vlhkých priestoroch, používajte napájanie chránené prúdovým chráničom (RCD). Používanie RCD obmedzuje nebezpečenstvo úrazu elektrickým prúdom. Pojem „prúdový chránič (RCD)“ môže byť nahradený pojmom „hlavný istič obvodu (GFCI)“ alebo „istič unikajúceho prúdu (ELCB)“.
- Držte el. ručné náradie výlučne za izolované plochy určené na uchopenie, pretože pri prevádzke môže dôjsť ku kontaktu rezacieho či vrtacieho príslušenstva so skrytým vodičom alebo vlastnou šnúrou.

3) BEZPEČNOSŤ OSÔB:

- Pri používaní elektrického náradia buďte pozorní a ostražití, venujte maximálnu pozornosť činnosti, ktorú práve prevádzate. Sústreďte sa na prácu. Nepracujte s elektrickým náradím ak ste unavení, alebo ste pod vplyvom drog, alkoholu alebo liekov. Aj chvíľková nepozornosť pri používaní elektrického náradia môže viesť k vážnemu poraneniu osôb. Pri práci s el. náradím nejedzte, nepite a nefajčite.
- Používajte ochranné pomôcky. Vždy používajte ochranu očí. Používajte ochranné prostriedky odpovedajúce druhu práce, ktorú prevádzate. Ochranné pomôcky ako napr. respirátor, bezpečnostná obuv s protišmykovou úpravou, pokrývka hlavy alebo ochrana sluchu, používané v súlade s podmienkami práce, znižujú riziko poranenia osôb.
- Vyvarujte sa neúmyselnému zapnutiu el. náradia. Neprenášajte el. náradie, ktoré je pripojené k elektrickej sieti, s prstom na vypínači alebo na spúšti. Pred pripojením k elektrickému napätiu sa uistite, či vypínač alebo spúšť sú v polohe „vypnuté“. Prenášanie el. náradia s prstom na vypínači alebo pripájanie vidlice el. náradia do zásuvky zo zapnutým vypínačom môže byť príčinou vážnych úrazov.
- Pred zapnutím el. náradia odstráňte všetky nastavovacie kľúče a nástroje. Nastavovací kľúč alebo nástroj, ktorý zostane pripevnený k otáčajúcej sa časti elektrického náradia môže byť príčinou poranenia osôb.
- Vždy udržiajte stabilný postoj a rovnováhu. Pracujte len tam, kam bezpečne dosiahnete. Nikdy nepreceňujte vlastnú silu. Nepoužívajte elektrické náradie, ak ste unavení.
- Obliekajte sa vhodným spôsobom. Používajte pracovné oblečenie. Nenoste voľné oblečenie ani šperky. Dbajte na to, aby sa vaše vlasy, oblečenie, rukavice alebo iná časť Vášho tela nedostala do prílišnej blízkosti rotujúcich alebo rozpálených častí el. náradia.
- Pripojte el. náradie k odsávaniu prachu. Ak má el. náradie možnosť pripojenia zariadenia na zachytávanie alebo odsávanie prachu, uistite sa, že došlo k jeho riadnemu pripojeniu a používaniu. Použitie takýchto zariadení môže obmedziť nebezpečenstvo vznikajúce prachom.
- Pevne upevnite obrobok. Použite stolársku svorku alebo zverák pre upevnenie obrobku, ktorý budete obrábať.
- Nepoužívajte akékoľvek náradie ak ste pod vplyvom alkoholu, drog, liekov alebo iných omamných či návykových látok.
- Zariadenie nie je určené na použitie osobami (vrátane detí) so zníženými fyzickými, zmyslovými alebo mentálnymi schopnosťami alebo s nedostatkom skúseností a znalostí, pokiaľ nie sú pod dozorom alebo nedostali pokyny ohľadom použitia zariadenia od osoby zodpovednej za ich bezpečnosť. Deti musia byť pod dozorom, aby ste sa uistili, že sa nehrajú so zariadením.

4) POUŽÍVANIE A ÚDRŽBA ELEKTRICKÉHO NÁRADIA:

- El. náradie vždy odpojte od el. siete v prípade akéhokoľvek problému pri práci, pred každým čistením alebo údržbou, pri každom presune a pri ukončení činnosti! Nikdy nepracujte s el. náradím, ak je akýmkoľvek spôsobom poškodené.
- Ak začne náradie vydávať abnormálny zvuk alebo zápach, okamžite ukončite prácu.

- Elektrické náradie nepreťažujte. Elektrické náradie bude pracovať lepšie a bezpečnejšie, ak s ním budete pracovať v otáčkach, pre ktoré bolo navrhnuté. Používajte správne náradie, ktoré je určené pre danú činnosť. Vhodné náradie bude dobre a bezpečne vykonávať prácu, pre ktorú bolo vyrobené.
- Nepoužívajte elektrické náradie, ktoré nemožno bezpečne zapnúť a vypnúť ovládacím vypínačom. Používanie takého náradia je nebezpečné. Poškodený vypínač musí byť opravený certifikovaným servisom.
- Odpojte náradie od elektrickej siete predtým, než začnete prevádzať jeho nastavenie, výmenu príslušenstva alebo údržbu. Toto opatrenie obmedzí nebezpečenstvo náhodného spustenia.
- Nepoužívané elektrické náradie uschovajte tak, aby bolo mimo dosahu detí a nepovolaných osôb. Elektrické náradie v rukách neskúsených užívateľov môže byť nebezpečné. Elektrické náradie skladujte na suchom a bezpečnom mieste.
- Starostlivo udržiavajte elektrické náradie v dobrom stave. Pravidelne kontrolujte nastavenie pohybujúcich sa častí a ich pohyblivosť. Kontrolujte či nedošlo k poškodeniu ochranných krytov alebo iných častí, ktoré môžu ohroziť bezpečnú funkciu elektrického náradia. Ak je náradie poškodené, pred ďalším použitím zaistíte jeho opravu. Mnoho úrazov je spôsobené nesprávnou údržbou elektrického náradia.
- Rezacie nástroje udržiavajte ostré a čisté. Správne udržiavané a naostrené nástroje uľahčujú prácu, obmedzujú nebezpečenstvo úrazu a práca s nimi sa lepšie kontroluje. Použitie iného príslušenstva než toho, ktoré je uvedené v návode na obsluhu alebo doporučené dovozcom môže spôsobiť poškodenie náradia a byť príčinou úrazu.
- Elektrické náradie, príslušenstvo, pracovné nástroje atď. používajte v súlade s týmito pokynmi a takým spôsobom, ktorý je predpísaný pre konkrétne elektrické náradie a to s ohľadom na dané podmienky práce a druh prevádzanej práce. Používanie náradia na iné účely, než pre aké je určené, môže viesť k nebezpečným situáciám.

5) POUŽÍVANIE AKUMULÁTOROVÉHO NÁRADIA:

- Pred vložením akumulátoru sa uistite, že je vypínač v polohe „0-vypnuté“. Vloženie akumulátoru do zapnutého náradia môže byť príčinou nebezpečných situácií.
- K nabíjaniu akumulátora používajte len nabíjačky predpísané výrobcom. Použitie nabíjačky pre iný typ akumulátoru môže mať za následok jeho poškodenie a vznik požiaru.
- Používajte iba akumulátory určené pre dané náradie. Použitie iných akumulátorov môže byť príčinou úrazu alebo vzniku požiaru.
- Ak nie je akumulátor používaný, uschovávajú ho oddelene od kovových predmetov ako sú svorky, kľúče, skrutky a iné drobné kovové predmety, ktoré by mohli spôsobiť spojenie jedného kontaktu akumulátoru s druhým. Vyskratovanie akumulátoru môže zapríčiniť úraz, popáleniny alebo vznik požiaru.
- S akumulátormi zaobchádzajte šetrne. Pri nešetrnom zaobchádzaní môže z akumulátoru uniknúť chemická látka. Vyvarujte sa kontaktu s ňou. Ak predsa dôjde ku kontaktu s touto chemickou látkou, vymyte postihnuté miesto prúdom tečúcej vody. Ak sa chemická látka dostane do očí, vyhľadajte ihneď lekársku pomoc. Chemická látka z akumulátoru môže spôsobiť vážne poranenie.
- Akumulátor alebo náradie sa nesmie vystavovať ohňu alebo nadmernej teplote. Vystavenie ohňu alebo teplote vyššej ako 130°C môže spôsobiť výbuch.
- Akumulátor alebo náradie, ktoré sú poškodené alebo prestavané, sa nesmie používať. Poškodené alebo upravené akumulátory sa môžu chovať nepredvídateľne, a môžu tak spôsobiť oheň, výbuch alebo nebezpečenstvo úrazu.

BEZPEČNOSTNÉ POKYNY PRE AKUMULÁTOROVÚ VYVETVOVACIU PÍLU

- Majte všetky časti svojho tela v dostatočnej vzdialenosti od pílovej reťaze. Keď je reťaz v chode, nepokúšajte sa odstraňovať odrezaný materiál ani pridržiavať materiál, ktorý budete rezať. Keď budete odstraňovať materiál, ktorý zostal zaseknutý, postarajte sa vždy o to, aby sa vypínač nachádzal v polohe vypnuté a aby bol akumulátor demontovaný. Malý okamih nepozornosti pri používaní akumulátorovej vyvetvovacej píly môže mať za následok vážne poranenie.
- Držte náradie len za izolované uchopovacie plochy (hlavná rukoväť (3) alebo zadná rukoväť (7)), pretože pílová reťaz môže naraziť na skryté elektrické vedenia. Kontakt reťaze píly s elektrickým vedením, ktoré je pod napätím, môže dostať pod napätie aj kovové súčiastky náradia a spôsobiť tak zásah elektrickým prúdom.

- Držte akumulátorovú vyvetvovacu pílu pevne oboma rukami a majte telo a paže v takej polohe, v ktorej budete vedieť zvládnuť prípadnú silu spätného nárazu. V prípade uskutočnenia vhodných opatrení môže obsluhujúca osoba silu spätného nárazu zvládnuť. Nikdy nepúšťajte akumulátorovú vyvetvovacu pílu z rúk.
- Pri rezaní počítajte so spätným nárazom konárov. Keď je konár narezaný, môže sa ohnúť smerom dole a zablokovat pílovú reťaz.
- Noste akumulátorovú vyvetvovacu pílu len vo vypnutom stave, vždy oboma rukami a s namontovaným ochranným krytom pílovej reťaze. Starostlivé zaobchádzanie s akumulátorovou vyvetvovacou pilou znižuje pravdepodobnosť neúmyselného dotyku s bežiacou pílovou reťazou.
- Nepracujte s akumulátorovou vyvetvovacou pilou na strome. Pri používaní akumulátorovej vyvetvovacej píly pri lezení alebo na strome hrozí nebezpečenstvo vážneho poranenia.
- Dávajte pozor na to, aby ste mali vždy pevný postoj a akumulátorovú vyvetvovacu pílu používajte len vtedy, keď stojíte na spevnenom, bezpečnom a rovnom podklade. Klzký podklad alebo nestabilné plochy na státie ako napríklad práca na rebríku môžu spôsobiť stratu rovnováhy alebo viesť k strate kontroly nad akumulátorovou vyvetvovacou pilou.
- Dodržiavajte pokyny pre mazanie, napnutie reťaze a výmenu príslušenstva. Neodborne napnutá alebo namazaná reťaz sa môže buď pretrhnúť alebo môže zvýšiť riziko spätného nárazu náradia.
- Rukoväte udržiavajte suché a čisté a postarajte sa o to, aby na nich nebol olej ani tuk. Mastné, zaolejované rukoväte sú šmyklivé a spôsobujú stratu kontroly nad náradím.
- Používajte len na pílenie dreva. Nepoužívajte akumulátorovú vyvetvovacu pílu na také práce, na ktoré nie je určená (napr. rezanie plastov, muriva ani takých stavebných materiálov, ktoré nie sú vyrobené z dreva) aby ste predišli vzniku nebezpečných situácií.
- **Dôvody spätných nárazov a ich predchádzanie:**
 - K spätnému nárazu môže prísť vtedy, keď sa hrot vodiacej lišty dotkne nejakého predmetu, alebo keď sa drevo ohne a pílová reťaz sa v reze zablokuje.
 - Dotyk hrotom vodiacej lišty môže mať v mnohých prípadoch za následok neočakávanú reakciu smerujúcu dozadu, pri ktorej sa vodiaca lišta vymrští smerom hore a smerom k obsluhujúcej osobe.
 - Zablockovanie pílovej reťaze na hornej hrane vodiacej lišty môže lištu prudko vymrštíť smerom k obsluhujúcej osobe.
 - Každá z týchto reakcií môže mať za následok stratu Vašej kontroly nad akumulátorovou vyvetvovacou pilou, následkom čoho by ste sa mohli vážne zraniť. Ako používateľ akumulátorovej vyvetvovacej píly by ste mali vykonať rozličné preventívne opatrenia, aby ste mohli pracovať bez úrazov a zranení.
 - Spätný ráz je následkom nesprávneho alebo chybného použitia náradia. Vhodnými preventívnymi opatreniami, ktoré popisujeme v nasledujúcom texte, mu možno zabrániť:
 - Pri rezaní počítajte so spätným rázom konárov. Keď je konár narezaný, môže sa ohnúť smerom dole a zablokovat pílovú reťaz.
 - Používajte len pílové reťaze odporúčané výrobcom. Použitie nesprávneho typu pílovej reťaze môžu mať za následok jej roztrhnutie alebo vyvolať spätný náraz.
- Keď je čepeľ poškodená a treba ju vymeniť, obráťte sa na autorizované servisné stredisko.
- Nikdy neostrite pílovú reťaz sami.
- Nikdy nedovoľte používať náradie deťom ani osobám s obmedzenými psychickými, senzorickými alebo duševnými schopnosťami alebo s nedostatočnými skúsenosťami a/alebo nedostatočnými vedomosťami, a takisto ani osobám neoboznámeným s týmto návodom na používanie. Predpisy niektorej krajiny môžu prípadne obmedzovať vek obsluhujúcej osoby.
- Dávajte pozor na deti, aby ste zabezpečili, že sa nebudú môcť s náradím hrať.
- Keď akumulátorovú vyvetvovacu pílu nepoužívate, odkladajte ju mimo dosahu detí.
- Pred začiatkom práce skontrolujte pracovisko a odstráňte z neho všetky možné zdroje nebezpečenstva.
- Počkajte, kým sa záhradné náradie zastaví a skôr ako ho uložíte, demontujte z neho akumulátor. Pracovný nástroj sa môže zaseknúť a vyvolať spätný náraz, čo môže zapríčiniť stratu kontroly nad náradím.
- Pred každou zmenou pracovnej polohy akumulátorovú vyvetvovacu pílu zastavte.
- Odrezané konáre by mohli spadnúť na Vás alebo odskočiť od zeme a poraniť Vás. Dlhé konáre odrezávajte po častiach. (pozri obrázok N).
- Predtým, ako bude konár celkom prerezaný, treba ľahko pritlačiť. Keby náradie nečakane spadlo, a Vy by ste

stratili rovnováhu a kontrolu nad ním, mohli by ste sa poraniť.

BEZPEČNOSTNÉ POKYNY PRE AKUMULÁTOR A NABÍJAČKU

- Pred prvým použitím akumulátora a nabíjačky si pozorne prečítajte návod na obsluhu.

1. Overte, či elektrický prúd, ktorý je k dispozícii vo vašej sieti, je zhodný s tým, ktorý je uvedený na nabíjačke akumulátora.
2. Nedovoľte aby vlhkosť, dážď či striekajúca voda dosiahli na miesto nabíjania akumulátora.
3. Nenabíjajte akumulátor, keď je teplota pod 10 °C alebo nad 40 °C. Nabíjanie akumulátora pri extrémnych teplotách môže znížiť jeho životnosť.
4. S poškodeným akumulátorom, ktorý už nemožno nabiť, treba zaobchádzať ako s nebezpečným odpadom. Neodhadzujte akumulátor do smetí, ohňa ani vody.
5. Používajte len akumulátor a nabíjačku schválenú výrobcom pre použitie v daných zariadeniach.
6. Udržujte nabíjačku čistú, mimo prachu a nečistôt.
7. Vždy odstráňte akumulátor pred opravou zariadenia.
8. Prekryte kontakty akumulátora, aby ste predišli skratu.
9. Vyhnite sa nebezpečenstvu výbuchu!
10. Nefajčite počas nabíjania akumulátora alebo na mieste jeho uskladnenia. Z pokazených akumulátorov môže unikať výbušný plyn vodík ktorý sa môže vznietiť od otvoreného plameňa alebo iskry.
11. V prípade požiaru sa snažte uhasiť oheň.
12. Akumulátor a nabíjačka sa priebehu nabíjania mierne zahrievajú.

Chemické nebezpečenstvo:

Neotvárajte obal akumulátora. Chráňte akumulátor pred nárazom. Ak dôjde k vytečeniu elektrolytu z akumulátora, je nevyhnutné zabrániť styku s pokožkou. Ak predsa príde ku kontaktu elektrolytu s pokožkou, opláchnite postihnuté miesto ihneď s vodou. V prípade, že sa vám elektrolyt dostane do očí, okamžite vyhľadajte lekára.

Nabíjanie:

Pripojte k zdroju napájania 230 V a spojte nabíjací kábel s nabíjacím modulom. Vložte batériu do nabíjačky, uistite sa, že je polarita (+ / -) správna! Keď je batéria nabíjaná, svieti červená kontrolka. Dôležité: ak sa červená kontrolka nerozsvieti okamžite po vložení batérie, ktorá bola práve používaná, odpojte batériu a vložte ju po niekoľkých minútach do nabíjačky späť. Bežný čas nabíjania je okolo 1 – 1,5 hodín. Po tejto dobe nabíjacie zariadenie zaistí, že sa dosiahol plne nabitého stavu. Batéria je tepelnou poistkou chránená proti prebitiu, preto môže v nabíjačke zostať dlhší čas bez poškodenia (však, nie dlhšie ako 24 hodín). Zahriatie batérie a nabíjacieho zariadenia na konštantnú teplotu je normálne a nie je známkou poškodenia. Podstatne skrátený prevádzkový čas batérie znamená, že musí byť batéria vymenená.

POUŽITIE

- Pred začatím montáže, zariadenie vypnite a vyťahnite akumulátor zo zariadenia, aby ste zabránili jeho nechcenému spusteniu a následnému možnému poraneniu.
- Počas montáže alebo výmeny reťaze používajte kvalitné pracovné rukavice, aby nedošlo k poraneniu ostrými článkami reťaze.

MONTÁŽ A NAPÍNANIE VODIACEJ LIŠTY A PÍLOVEJ REŤAZE (OBR. 3)

Montáž:

- Používajte len pílové reťaze s hrúbkou článku 1,1 mm.
- Akumulátorovú vyvetvovacu pílu umiestnite na rovnú plochu.
- Odstráňte kryt hnacieho ozubeného kolieska uvoľnením aretačnej skrutky (19a).
- Vložte vodiacu lištu a umiestnite na ňu pílovú reťaz tak, aby zuby hnacieho ozubeného kolesa zapadli do článkov reťaze a spodná časť vodiacej lišty bola umiestnená do vodiacej drážky (23).
- Nasadte pílovú reťaz okolo hnacieho ozubeného kolesa, a vodiacu lištu posuňte tak, aby čap napínacieho kolíka presne dosadol do otvoru v lište. Čap musí byť v otvore vidno.

- Smer otáčania pílovej reťaze je daný 2 šípkami umiestnenými na kryte hnacieho ozubeného kolesa.
- Pílová reťaz musí byť nainštalovaná na vodiacu lištu tak, aby rezacie zuby pracovali v rovnakom smere ako beží pílová reťaz. Zuby pílovej reťaze musia na hornej strane vodiacej lišty smerovať dopredu.
- Nasadte späť kryt hnacieho ozubeného kolesa a trocha utiahnite aretačnú skrutku (19a).
- Reťaz píly teraz ešte nie je napnutá. Napínanie pílovej reťaze sa robí podľa postupu, ktorý je popísaný nižšie.

Napínanie

- Napnutie pílovej reťaze treba skontrolovať vždy pred začiatkom práce s akumulátorovou vyvetvovacíou pílou, po uskutočnení niekoľkých prvých rezov a približne po každých 10 minútach práce.
- Predovšetkým pri použití úplne novej pílovej reťaze treba na začiatku rátať so zvýšenou rozťažnosťou pílovej reťaze.
- Životnosť pílovej reťaze závisí v rozhodujúcej miere od dostatočného mazania a od jej správneho napnutia pri používaní.
- Nenapínajte pílovú reťaz keď je zahriata, pretože po ochladení sa skrúti a bola by na čepeli príliš napnutá.
- Akumulátorovú vyvetvovaciu pílu umiestnite na rovnú plochu.
- Otočte aretačnú skrutku o cca 1-3 obrátky proti smeru pohybu hodinových ručičiek, aby ste uvoľnili aretáciu vodiacej lišty.
- Skontrolujte, či články pílovej reťaze presne dosadajú do vodiacej lišty a na hnacie ozubené koleso.
- Otáčajte krúžok napínania reťaze pri súčasnom preskakovaní v smere pohybu hodinových ručičiek dovtedy, až dosiahnete správne napnutie reťaze. Zaskakovacia mechanika zabraňuje tomu, aby sa napnutie reťaze uvoľnilo. V prípade, že krúžkom napínania reťaze je možné otáčať len ťažko uvoľníte aretačnú skrutku otočením proti smeru pohybu hodinových ručičiek. Aretačná skrutka sa smie otáčať s krúžkom napínania reťaze súčasne.
- Pílová reťaz je správne napnutá vtedy, keď sa dá v strednej polohe vodiacej lišty nadvihnúť o cca 2-3 mm.
- Ak bola pílová reťaz napnutá príliš veľa, otočte krúžok napínania reťaze proti smeru pohybu hodinových ručičiek a pílovú reťaz uvoľníte.
- Keď je pílová reťaz napnutá, zafixujte vodiacu lištu otáčaním aretačnej skrutky v smere pohybu hodinových ručičiek. Nie je potrebné použiť žiaden nástroj.

DOPLNENIE / VÝMENA MAZACIEHO OLEJA (OBR. 4)

- Počas práce s akumulátorovou vyvetvovacou pílou vzniká veľké trenie medzi pílovou reťazou a vodiacou lištou. Preto je súčasťou balenia fľaša mazacieho oleja, ktorý automaticky premazáva, chladí a zvyšuje životnosť pílovej reťaze a vodiacej lišty.

Ak je hladina oleja v olejovej nádrži nižšia ako hodnota MIN na ukazovateli hladiny oleja v nádržke (14) je potrebné ho doplniť.

1. Akumulátorovú vyvetvovaciu pílu postavte na vhodnú podložku tak, aby sa uzáver olejovej nádržky (20) nachádzal hore.
2. Pomocou handričky vyčistite priestor okolo uzáveru olejovej nádržky (20) a uzáver odskrutkujte.
3. Olejovú nádržku naplňte olejom. Objem oleja v olejovej nádržke by nemal byť väčší ako je hodnota MAX na ukazovateli hladiny oleja v nádržke (14). Dajte pozor na to, aby sa do nádržky na olej nedostala žiadna nečistota.
4. Uzáver nádržky na olej naskrutkujte opäť na pôvodné miesto. Rozliaty olej na náradí utrite pomocou handričky. Pamätajte na to, aby nebol uzáver nádržky na olej príliš utiahnutý.

VAROVANIE! V akumulátorovej vyvetvovacej píle používajte len olej určený na mazanie reťaze motorových píl. V žiadnom prípade nesmiete použiť iný olej, pretože má iné vlastnosti, ako napríklad menšiu viskozitu a priľnavosť a vplyvom vysokých otáčok by došlo vplyvom odstredivej sily k odstráneniu oleja z lišty a reťaze.

- Je zakázané použiť:

- použitý motorový olej, ktorý obsahuje jemný kovový prach z motora, pretože taký olej má brúsne vlastnosti, ktoré poškadzujú olejové čerpadlo a vodiacu lištu.
- potravinársky olej, pretože pri zahriatí má nižšiu viskozitu, stráca mazacie schopnosti a zaťažuje tak motor.

- Ak používate biologicky rozložiteľný olej pre reťazové píly a nebudete používať akumulátorovú vyvetvovacia pílu po dlhšiu dobu, vylejte olej z olejovej nádržky a pílu nechajte chvíľu bežať naprázdno s motorovou jednotkou nasmerovanou k zemi, aby olej vytiekol z čerpadla, pretože biologické oleje majú tendenciu rôsolovať a mohli by poškodiť olejové čerpadlo.

MONTÁŽ RAMENNÉHO POSTROJA (OBR. 5)

- Ramenný postroj pripevnite pomocou háčika k nosnej svorke.

NASTAVENIE TELESKOPICKEJ TYČE (OBR. 6)

- Ramenný postroj pripevnite pomocou háčika k nosnej svorke.

- Teleskopická rukoväť (1) je plynule nastaviteľná.

1. Pomocou rýchlo uvoľňovacej páky uvoľnite teleskopickú rukoväť a nastavte požadovanú dĺžku.

2. Zaaretujte rýchlo uvoľňovaciu páku a zafixujte teleskopickú rukoväť v požadovanej pracovnej dĺžke.

MONTÁŽ A DEMONTÁŽ AKUMULÁTORA (OBR. 7)

- Akumulátor vložte do zariadenia v smere zobrazenom na obr. 7.

- Pre vybratia akumulátorov stlačte uvoľňovacie tlačidlo a následne akumulátor vyberte zo zariadenia potiahnutím smerom dozadu.

ZAPNUTIE A VYPNUTIE AKUMULÁTOROVEJ VYVETVOVACEJ PÍLY (OBR. 8)

Zapnutie:

- Stlačte poistné tlačidlo proti nechcenému zapnutiu (5) a súčasne stlačte ON / OFF vypínač (6).

- Po naštartovaní môžete uvoľniť poistné tlačidlo proti nechcenému zapnutiu (5).

Vypnutie:

- Uvoľnite ON / OFF vypínač (6).

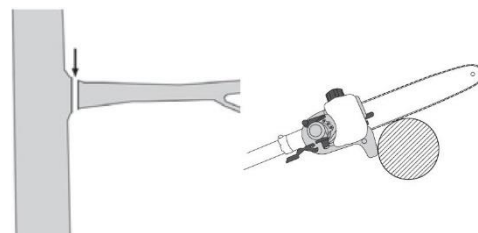

TECHNIKY REZANIA

Rezanie malých vetvičiek (Ø 0–8 cm)

- Rez vykonávajú z hora smerom nadol.

Rezanie väčších vetvičiek (Ø 8–20 cm)

- Najprv vykonávajú pomocný rez **A**.

- Vykonaním pomocného rezu zabránite odlúpnutiu kôry z kmeňa.

- Rez vykonávajú postupne z hora **A** smerom nadol **B**.

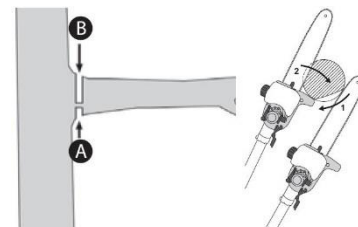

Rezanie po častiach

- Dlhé, prípadne príliš hrubé konáre by ste mali pred vykonaním finálneho rezu skrátiť.

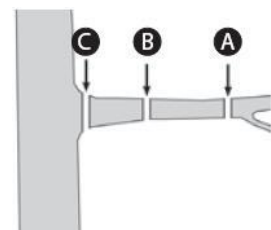

BEZPEČNÁ PRÁCA

- Udržujte akumulátorovú vyvetvovacia pílu, rezný mechanizmus a vodiacu lištu v dobrom stave, aby ste zabránili možným poraneniam.

- V prípade, že akumulátorová vyvetvovacia píla počas používania spadla predtým ako ju budete opätovne používať ju skontrolujte či nie je akokoľvek viditeľne poškodená.

- Aby bola zaručená bezpečná prevádzka zariadenia dodržiavajte odporúčaný pracovný uhol $60^\circ \pm 10^\circ$.

- S akumulátorovou vyvetvovacou pilou pracujte iba ak stojíte na pevnom, bezpečnom a rovnom povrchu.

- Vždy si najprv dobre premyslite ako vykonáte rez. Nepremyslené rezy by mohli ohroziť vašu bezpečnosť ako aj bezpečnosť iných osôb nachádzajúcich sa v pracovnom prostredí.

- Deti by mali byť pod dozorom, aby sa zabezpečilo, že sa so zariadením nebudú hrať.

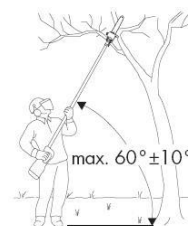

- Pravidelne meňte pracovnú polohu. Príliš dlhé používanie náradia môže viesť k poruchám prekrvenia rúk. Dobu používania je možné predĺžiť používaním vhodných pracovných rukavíc alebo vykonávaním pravidelných prestávok.

ÚDRŽBA

- Pred začatím akejkoľvek kontroly alebo údržby, zariadenie vypnite a vytiahnite akumulátor zo zariadenia.
- Akumulátorové vŕtacie kladivo dôkladne vyčistite po každom použití. Ak nečistoty nemožno odstrániť, použite mäkkú handričku navlhčenú v mydlovej vode. Nikdy nepoužívajte čistiace prostriedky alebo rozpúšťadlá ako je benzín, alkohol, čpavok a pod.! Tieto rozpúšťadlá môžu poškodiť plastové časti výrobku.
- Pravidelne kontrolujte svoje zariadenie a keď zistíte, že niektoré súčiastky sú opotrebované alebo poškodené, preventívne ich kvôli vlastnej bezpečnosti vymeňte. Opotrebené či poškodené časti stroja sa môžu vymeniť iba v autorizovanom servise alebo ich výmenu zaistí predajca.
- Postarajte sa o to, aby boli použité originálne náhradné súčiastky značky Worcraft.

PREPRAVA A SKLADOVANIE

- Akumulátorovú vyvetvovaciu pílu prepravujte iba s namontovaným ochranným krytom (28).
- Uistite sa, že sa počas prepravy akumulátorová vyvetvovacia píla nemôže zapnúť.
- Vždy dôkladne vyčistite akumulátorovú vyvetvovaciu pílu predtým ako ju uskladníte.
- Akumulátorovú vyvetvovaciu pílu skladujte na suchom mieste mimo dosahu detí.
- Akumulátorovú vyvetvovaciu pílu skladujte v horizontálnej polohe a zabezpečte ju proti možnému preklopeniu.
- Úplne vyprázdňte olejovú nádržku. Biologické oleje majú tendenciu rôsolovať a mohli by poškodiť olejové čerpadlo.

OCHRANA ŽIVOTNÉHO PROSTREDIA



Symbol prečiarknutej nádoby na odpad na produktoch alebo v sprievodných dokumentoch znamená, že použité elektrické a elektronické výrobky nesmú byť pridané do bežného komunálneho odpadu. Pre správnu likvidáciu, obnovu a recykláciu doručte tieto výrobky na určené zberné miesta, kde budú prijaté zdarma. Alternatívne v niektorých krajinách môžete vrátiť svoje výrobky miestnemu predajcovi pri kúpe ekvivalentného nového produktu. Správnou likvidáciou tohto produktu pomôžete zachovať cenné prírodné zdroje a napomáhate prevencii potenciálnych negatívnych dopadov na životné prostredie a ľudské zdravie, čo by mohli byť dôsledky nesprávnej likvidácie odpadov. Ďalšie podrobnosti si vyžiadať od miestneho úradu alebo najbližšieho zberného miesta. Pri nesprávnej likvidácii tohto druhu odpadu môžu byť v súlade s národnými predpismi udelené pokuty.

ES VYHLÁSENIE O ZHODE

ES DECLARATION OF CONFORMITY

vydané/issued by

Výrobca/Producer: Nanjing Tangfeng, electromechanical Co. Ltd.
Sídlo/Seated: Shangfeng Area Yangfan Road, Tangshan Hi-tech Industrial Park, Nanjing 211134

Represented by: SLOVAKIA TREND EXPORT - IMPORT, s.r.o.
Sídlo/Seated: Michalovská 87/1414, Sobrance 07301, Slovensko
IČO/ID Nr: 46512250

vyhlasuje na vlastnú zodpovednosť, že následne označené zariadenie na základe svojej koncepcie a konštrukcie, rovnako ako do obehu uvedené vyhotovenie, zodpovedá základným bezpečnostným požiadavkám príslušných legislatívnych predpisov/
hereby declares that this appliance is in compliance with all basic safety requirements of all relevant directives.

Akumulátorová vyvetvovacia píla / Cordless pole pruner Worcraft CPS-S20Li, 20V, Li-Ion, 8" Oregon, teleskopická / telescopic 188-270 cm

Typ: 4018004
Model: CPS-S20Li

bol navrhnutý a vyrobená v zhode s nasledujúcimi normami/was constructed and produced in compliance with following standards:

EN 55014-1:2017
EN 55014-2:2015
EN 60745-1:2009/A11:2010
EN ISO 11680-1:2011
AťPS GS 2014:01 PAK

a nasledujúcimi predpismi (všetko v platnom znení)/and all relevant directives (all in compliance):

2014/30/EU EMC
2006/42/EC MD
RoHS 2011/65/EU

Noise measured Level/Hladina hluku nameraná LwA (75) dB(A)
Noise guaranteed Level/Hladina hluku garantovaná LwA (106) dB(A)

Všetky súbory technickej dokumentácie sa nachádzajú k nahliadnutiu na adrese: /All related technical documentation and test report are available for checking at seat of company on following address: Slovakia TREND Export – Import s.r.o, Michalovská 87/1414, 073 01 Sobrance, Slovenská Republika

Last two digits when product has been introduced on market
/ Posledné dve číslice roka, kedy bol výrobok označený značkou CE: 19

SLOVAKIA TREND EXPORT - IMPORT, s.r.o.
Michalovská 87/1414
073 01 SOB R A N C E
IČO: 46512250
DIČ: 2023403371



Sobrance 19.6.2019

Dátum a miesto vydania vyhlásenia
Place and date of issue

.....
Vydal/Issued by. Pečiatka/Podpis, Stamp/Signature
Ing. Slavomír Čižmár, sales director/obch. riaditeľ

WORCRAFT

POWER TOOLS

Záručný list / Warranty

Výrobné číslo:	Dátum predaja:	Podpis a pečiatka predajcu:

Meno zákazníka (názov firmy):	Adresa zákazníka (sídlo firmy):

Zákazník svojím podpisom potvrdzuje, že mu bolo zariadenie predvedené a vysvetlené, že bol oboznámený s návodom na obsluhu, nasadením a užívaním stroja a že mu zariadenie bolo vydané kompletne.	Podpis zákazníka:

Záznamy o reklamáciách- záručných opravách

Dátum prijatia reklamácie:	Dátum ukončenia reklamácie:	Evidenčné číslo reklamácie:	Podpis prevedenej záručnej opravy (Záznam o neoprávnenej reklamácie)	Pečiatka servisného technika:

Podmienky záruky

- Dodávateľ poskytuje na tento výrobok záručnú dobu uvedenú v tomto záručnom liste za podmienok dodržania spôsobu používania a skladovania výrobku v súlade s platnými podmienkami a normami, ako i návodom na obsluhu. Záručná doba začína plynúť od dátumu predaja. Záruka na batérie je 12 mesiacov.
- Predĺžená záručná doba 5 rokov sa poskytuje na výrobok za podmienok, že tento výrobok je dodávateľom označený v zozname výrobkov s predĺženou zárukou, konečným zákazníkom je spotrebiteľ a výrobok nebude používaný na komerčné nasadenie. Predĺžená záruka je podmienená pravidelnými servisnými prehliadkami v autorizovaných servisných strediskách dodávateľa.
- Záručná doba sa predlžuje o dobu, počas ktorej bol výrobok v záručnej oprave a je o tom uvedený záznam v zozname o záručných opravách tohto záručného listu. Právo na záručnú opravu si spotrebiteľ môže uplatniť v niektorom autorizovanom servisnom stredisku, podľa priloženého zoznamu „A“ servisných stredísk. Servisné strediská „B“ prevádzkajú záručné opravy len na výrobky, ktoré boli predané v ich prevádzkach. Zoznam servisných stredísk je pravidelne aktualizovaný u predajcov a na stránke dovozu: www.strendpro.sk.
- Servisné stredisko je povinné zabezpečiť záručnú opravu v zákonom stanovenej lehote. Zákonom stanovená lehota na vybavenie reklamácie začína plynúť nasledujúcim dňom po dátume prijatia reklamácie v servisnom stredisku.
- Bezplatná záručná oprava nemôže byť uplatňovaná ak ide o poruchy, ktoré boli spôsobené používaním výrobku v rozpore s ustanoveniami uvedenými v návode na obsluhu, nesprávnou manipuláciou, mechanickým poškodením, bežným mechanickým opotrebením dielov spôsobeným prevádzkou stroja, vinou obsluhy, živelnou pohromou, neoprávneným zásahom do výrobku, poruchy zapríčinené použitím nevhodných náhradných dielov, použitím nevhodného paliva, a zrejme preťaženie stroja v dôsledku trvalého prekračovania hornej hranice výkonu. Práce spojené s čistením, základnou údržbou, ošetrovaním alebo nastavením zariadenia, ktoré môže viesť k obsluhu a sú uvedené v návode na obsluhu, nespádajú do rozsahu záruky.
- Za bežné opotrebenie dielov sa považuje hlavne opotrebenie: všetkých rotujúcich a pohyblivých častí, rezných častí a ich krytov, strižných skrutiek a klinov, prevodových a klinových remeňov, reťazových prevodov, trecie plochy brzd a spojok, dezény pneumatík a diely bežnej údržby ako sú: vzduchové, hydraulické a olejové filtre, zapalovacie sviečky, olejové a chladiace náplne.
- Z predĺženej záruky sú vyňaté časti strojov a zariadení, na ktoré ich konkrétny výrobca poskytuje kratšiu záruku ako dodávateľ na samotný výrobok, v ktorom sú namontované. Do tejto kategórie častí patria: akumulátory, žiarovky a podobne.
- Právo uplatniť nároky plynúce zo záruky má vlastník výrobku, pokiaľ tak urobí najneskôr v posledný deň záručnej doby.
- Pri reklamáciách sa postupuje podľa príslušných ustanovení Občianskeho zákonníka a Zákona o ochrane spotrebiteľa.
- Servisné prehliadky, ktoré sú podmienkou predĺženej 5 ročnej záruky, musia byť prevádzkané len v autorizovanom servisnom stredisku dodávateľa, v pravidelných intervaloch a obdobie medzi jednotlivými prehliadkami nesmie prekročiť dobu 12 mesiacov. Prvá servisná prehliadka musí byť vykonaná najneskôr do 12 mesiacov od dátumu predaja výrobku. Servisné prehliadky vykonávajú servisné strediská v období posledných troch a prvých dvoch mesiacoch kalendárneho roku. Každá servisná prehliadka musí byť zaznamenaná v tomto záručnom liste s uvedeným dátumom prehliadky, podpisom a pečiatkou servisného strediska. Servisnou prehliadkou sa rozumie kontrola stroja, výmena náplní a filtrov podľa odporúčenia výrobcu, výmena opotrebených a poškodených dielov, ktoré môžu ovplyvniť poškodenie alebo opotrebenie iných dielov a samotné nastavenie stroja. Úkon servisnej prehliadky a použitý materiál sa účtuje podľa platného cenníka servisného strediska.

Pri uplatňovaní reklamácie je reklamujúci povinný predložiť k reklamácií čistý výrobok, doklad o kúpe alebo vyplnený a potvrdený záručný list. V prípade predĺženej záruky, záznamy o servisných prehliadkach a daňové doklady za jednotlivé prehliadky. Pri nesplnení niektorej z podmienok predĺženej záruky uvedenej v tomto záručnom liste, sa na výrobok poskytuje záručná doba 2 roky.

ZÁRUČNÝ A POZÁRUČNÝ SERVIS VYKONÁVA SPLNOMOCNENÝ ZÁSTUPCA VÝROBCU

Splnomocnený zástupca výrobcu: Slovakia Trend Export-Import s.r.o., Michalovská 87/1414, 073 01 Sobrance

Fax: (056) 652-2329 Tel: 0915 392 687 E-mail: servis@slovakia-trend.sk







AKUMULÁTOROVÁ VYVĚTVOVACÍ PILA

POUŽITÍ

Akumulátorová vyvětvovací pila je určena na odvětvování stromů. Není konstruována na rozsáhlé kácení, kácení stromů a řezání materiálů jako jsou dřevo, plasty nebo potraviny.

Zařízení používejte pouze na předepsané účely. Jakékoliv jiné použití je považováno jako případ nesprávného použití. Uživatel / obsluha a ne výrobce bude zodpovědný za jakékoliv poškození nebo zranění způsobené tímto nesprávným používáním. Pamatujte si, že toto zařízení nebylo navrženo pro komerční nebo průmyslové použití. Záruka nebude platná pokud bude zařízení používáno pro komerční, průmyslové nebo podobné účely.













TECHNICKÉ PARAMETRY

	NAPĚTÍ	20 V
	KAPACITA	2 nebo 4 Ah
	OTÁČKY ŘETĚZY	5 m / s
	DÉLKA LIŠTY	240 mm
	TLOUŠŤKA LIŠTY	1,1 mm
	MAX. ŘEZNÁ DÉLKA LIŠTY	200 mm
	ROZESTUP ZUBŮ	3/8" (9,52 mm)
	POČET ZUBŮ	33 ks
	TELESKOPICKÁ TYČ	82 cm
	HMOTNOST	3 kg

ČÁSTI VÝROBKU

1	Teleskopická rukojeť	11	Uvolňovací tlačítko akumulátoru	21	Vedení řetězové pily
2	Rychle uvolňovací páka teleskopické rukojeti	12	Nosná svorka	22	Otvory
2b	Držák na montážní náradí	13	Ventilační otvory	23	Vodící drážky
3	Rukojeť	14	Ukazatel hladiny oleje v nádržce (14)	24	Hnací ozubené kolečko
4	Hřídel	15	Zubová opěrka	25	Dávkovač oleje
5	Pojistné tlačítko proti nechtěnému zapnutí	16	Vodící lišta	26	Napínací kolík řetězu
6	ON / OFF vypínač	17	Pilový řetěz	27	Ramenní postroj
7	Zadní rukojeť	18	Kryt motoru	28	Ochranný kryt
8	Akumulátor	19	Kryt hnacího ozubeného kolečka	29	Mazací olej
9	Indikátor stavu nabití akumulátoru	19a	Aretační šroub		
10	LED displej akumulátoru	20	Uzávěr olejové nádržky		

VYSVĚTLIVKY SYMBOLŮ

	Obecné upozornění na nebezpečí.
	Přečtěte si návod k použití.
	Nevyhazujte do běžného domovního odpadu. Namísto toho, ekologicky přijatelnou cestou se obraťte na recyklaci střediska. Prosím věnujte péči ochraně životního prostředí.
	Výrobek je v souladu s platnými evropskými směrnici a byla provedena metoda hodnocení shody těchto směrnic.
	Používejte ochranné pracovní brýle.
	Používejte ochranné rukavice.
	Při práci používejte protiskluzovou obuv.
	Při práci používejte ochrannou přilbu.
	Existuje riziko vyhození předmětů jako jsou např. malé kameny, které mohou ohrozit obsluhu, ostatních lidí. Upozornění: Během provozu udržujte bezpečnou vzdálenost od zařízení.
	UPOZORNĚNÍ! Před zahájením jakékoliv kontroly nebo údržby, zařízení vypněte a vytáhněte z něj akumulátor, abyste zabránili jeho nechtěnému spuštění a následnému možnému poranění.
	Nepracujte v dešti, ani nenechávejte zařízení venku pokud prší.
	Zaručená hladina akustického výkonu
	Náplň nádrže vystačí přibližně na 15 minut trvalého provozu.

OBECNÉ BEZPEČNOSTNÍ POKYNY PRO ELEKTRICKÉ NÁŘADÍ

- **POZOR! Přečtěte si bezpečnostní upozornění, instrukce, vyobrazení a technické údaje poskytované s tímto elektrickým nářadím.** Porušení dodržování všech instrukcí uvedených níže může mít za následek úraz elektrickým proudem, požár a / nebo těžké ublížení na zdraví.

1) BEZPEČNOST PRACOVNÍHO PROSTŘEDÍ:

- Pracoviště je třeba udržovat v čistotě a dobře osvětlené. Nepořádek a tmavé prostory bývají příčinou nehod.
- Nepoužívejte elektrické nářadí v prostředí, kde hrozí nebezpečí výbuchu, kde se vyskytují hořlavé kapaliny, plyny nebo prach. V elektrickém nářadí vznikají jiskry, které mohou zapálit prach nebo výpary.
- Při používání elektrického nářadí zamezte přístupu dětem a dalším osobám. Pokud budete rušeni, můžete ztratit kontrolu nad prováděnou činností.

2) ELEKTRICKÁ BEZPEČNOST:

- Vidlice napájecího kabelu elektrického nářadí musí odpovídat zásuvkám. Nikdy jakýmkoliv způsobem neupravujte el. přívodní kabel. Nářadí, které má na vidlici přívodní šňůry ochranný kolík, nikdy nepřipojujte rozdvojky nebo jinými adaptéry. Nepoškozené vidlice a odpovídající zásuvky sníží nebezpečí úrazu elektrickým proudem. Poškozené nebo zamotané přívodní kabely zvyšují nebezpečí úrazu elektrickým proudem. Pokud se síťová šňůra poškodí, musí se nahradit osobitou síťovou šňůrou, kterou lze dostat u výrobce nebo jeho obchodního zástupce.
- Obsluha se nesmí tělem dotýkat uzemněných předmětů, jako je např. potrubí, těleso ústředního vytápění, sporáky a chladničky. Nebezpečí úrazu elektrickým proudem je větší, pokud je vaše tělo spojené se zemí.
- Nevystavujte elektrické nářadí dešti, vlhku nebo vodě. Elektrického nářadí se nikdy nedotýkejte mokřýma rukama. Elektrické nářadí nikdy nemyjte pod tekoucí vodou ani jej neponořujte do vody.

- Kabel se nesmí nadměrně zatěžovat. Kabel nikdy nepoužívejte k přenášení, tahání nebo vytahování vidlice elektrického nářadí. Kabel nesmí být vystaven působení tepla, oleje, ostrých hran nebo pohyblivých dílů. Poškozené nebo zapletené kabely zvyšují riziko úrazu elektrickým proudem.
- Nikdy nepracujte s nářadím, které má poškozený el. kabel příp. vidlici nebo spadlo na zem a je jakýmkoliv způsobem poškozeno.
- Při používání elektrického nářadí ve venkovním prostředí používejte prodlužovací kabel vhodný pro venkovní použití. Použití kabelu vhodného k vnějšímu použití snižuje riziko úrazu elektrickým proudem
- Pokud používáte elektrické nářadí ve vlhkých prostorech, používejte napájení chráněné proudovým chráničem (RCD) .Používání RCD omezuje nebezpečí úrazu elektrickým proudem. Pojem "proudový chránič (RCD)" může být nahrazen pojmem "hlavní jistič obvodu (GFCI)" nebo "jistič unikajícího proudu (ELCB)".
- Držte el. ruční nářadí výlučně za izolované plochy určené k uchopení, protože při provozu může dojít ke kontaktu řezacího či vrtacího příslušenství se skrytým řidičem nebo vlastní šňůrou.

3) BEZPEČNOST OSOB:

- Při používání elektrického nářadí buďte pozorní a ostražití, věnujte maximální pozornost činnosti, kterou právě provádíte. Soustřeďte se na práci. Nepracujte s elektrickým nářadím pokud jste unaveni nebo jste pod vlivem drog, alkoholu nebo léků. I chvilková nepozornost při používání elektrického nářadí může vést k vážnému poranění osob. Při práci s el. nářadím nejezte, nepijte a nekuřte.
- Používejte ochranné pomůcky. Vždy používejte ochranu očí. Používejte ochranné prostředky odpovídající druhu práce, kterou provádíte. Ochranné pomůcky jako např. respirátor, bezpečnostní obuv s protiskluzovou úpravou, pokrývka hlavy nebo ochrana sluchu, používané v souladu s podmínkami práce, snižují riziko poranění osob.
- Vyvarujte se neúmyslnému zapnutí el. nářadí. Nepřenášejte el. nářadí, které je připojeno k elektrické síti, s prstem na vypínači nebo na spoušti. Před připojením k elektrickému napětí se ujistěte, zda vypínač nebo spoušť v poloze "vypnuto". Přenášení el. nářadí s prstem na vypínači nebo připojování vidlice el. nářadí do zásuvky ze zapnutým vypínačem může být příčinou vážných úrazů.
- Před zapnutím el. nářadí odstraňte všechny seřizovací klíče a nástroje. Nastavovací klíč nebo nástroj, který zůstane připevněn k otáčející se části elektrického nářadí může být příčinou poranění osob.
- Vždy udržujte stabilní postoj a rovnováhu. Pracujte jen tam, kam bezpečně dosáhnete. Nikdy nepřeceňujte vlastní sílu. Nepoužívejte elektrické nářadí, pokud jste unavení.
- Oblékejte se vhodným způsobem. Používejte pracovní oblečení. Nenoste volné oblečení ani šperky. Dbejte na to, aby se vaše vlasy, oblečení, rukavice nebo jiná část těla nedostala do přílišné blízkosti rotujících nebo rozpálených částí el. nářadí.
- Připojte el. nářadí k odsávání prachu. Pokud má el. nářadí možnost připojení zařízení na zachycování nebo odsávání prachu, ujistěte se, že došlo k jeho řádnému připojení a používání. Použití takových zařízení může omezit nebezpečí vznikající prachem.
- Pevně upevněte obrobek. Použijte stolařskou svorku nebo svěrák pro upevnění obrobku, který budete obrábět.
- Nepoužívejte jakékoliv nářadí pokud jste pod vlivem alkoholu, drog, léků nebo jiných omamných či návykových látek.
- Zařízení není určeno k použití osobami (včetně dětí) se sníženými fyzickými, smyslovými nebo mentálními schopnostmi nebo s nedostatkem zkušeností a znalostí, pokud nejsou pod dozorem nebo nedostali pokyny ohledně použití zařízení od osoby odpovědné za jejich bezpečnost. Děti musí být pod dozorem, abyste se ujistili, že se nehrají se zařízením.

4) POUŽITÍ A ÚDRŽBA ELEKTRICKÉHO NÁŘADÍ:

- El. nářadí vždy odpojte od el. sítě v případě jakéhokoliv problému při práci, před každým čištěním nebo údržbou, při každém přesunu a při ukončení činnosti! Nikdy nepracujte s el. nářadím, pokud je jakýmkoliv způsobem poškozeno.
- Pokud začne nářadí vydávat abnormální zvuk nebo zápach, okamžitě ukončete práci.
- Elektrické nářadí nepřetěžujte. Elektrické nářadí bude pracovat lépe a bezpečněji, jestliže s ním budete pracovat v otáčkách, pro které bylo navrženo. Používejte správné nářadí, které je určeno pro danou činnost.

Vhodné nářadí bude dobře a bezpečně vykonávat práci, pro kterou bylo vyrobeno.

- Nepoužívejte elektrické nářadí, které nelze bezpečně zapnout a vypnout ovládacím vypínačem. Používání takového nářadí je nebezpečné. Poškozený vypínač musí být opraven certifikovaným servisem.
- Odpojte nářadí od elektrické sítě předtím, než začnete provádět jeho nastavení, výměnu příslušenství nebo údržbu. Toto opatření omezí nebezpečí náhodného spuštění.
- Nepoužívané elektrické nářadí uschovejte tak, aby bylo mimo dosah dětí a nepovolaných osob. Elektrické nářadí v rukou nezkušených uživatelů může být nebezpečné. Elektrické nářadí skladujte na suchém a bezpečném místě.
- Pečlivě udržujte elektrické nářadí v dobrém stavu. Pravidelně kontrolujte seřízení pohybujících se částí a jejich pohyblivost. Kontrolujte zda nedošlo k poškození ochranných krytů nebo jiných částí, které mohou ohrozit bezpečnou funkci elektrického nářadí. Pokud je nářadí poškozeno, před dalším použitím zajistěte jeho opravu. Mnoho úrazů je způsobeno nesprávnou údržbou elektrického nářadí.
- Řezací nástroje udržujte ostré a čisté. Správně udržované a naostřené nástroje usnadňují práci, omezují nebezpečí úrazu a práce s nimi se lépe kontroluje. Použití jiného příslušenství než toho, které je uvedeno v návodu k obsluze nebo doporučené dovozcem může způsobit poškození nářadí a být příčinou úrazu.
- Elektrické nářadí, příslušenství, pracovní nástroje atd. používejte v souladu s těmito pokyny a takovým způsobem, který je předepsán pro konkrétní elektrické nářadí a to s ohledem na dané podmínky práce a druh převáděné práce. Používání nářadí pro jiné účely, než pro jaké je určeno, může vést k nebezpečným situacím.

5) POUŽITÍ AKUMULÁTOROVÉHO NÁŘADÍ:

- Před vložením akumulátoru se ujistěte, že je vypínač v poloze "0-vypnuto". Vložení akumulátoru do zapnutého nářadí může být příčinou nebezpečných situací.
- K nabíjení akumulátoru používejte pouze nabíječky předepsané výrobcem. Použití nabíječky pro jiný typ akumulátoru může mít za následek jeho poškození a vznik požáru.
- Používejte pouze akumulátory určené pro dané nářadí. Použití jiných akumulátorů může být příčinou úrazu nebo vzniku požáru.
- Pokud není akumulátor používán, uchovávejte ho odděleně od kovových předmětů jako jsou svorky, klíče, šrouby a jiné drobné kovové předměty, které by mohly způsobit spojení jednoho kontaktu akumulátoru s druhým. Vyzkratování akumulátoru může zapříčinit úraz, popáleniny nebo požár.
- S akumulátory zacházejte šetrně. Při nešetrném zacházení může z akumulátoru uniknout chemická látka. Vyvarujte se kontaktu s ní. Pokud přece dojde ke kontaktu s touto chemickou látkou, vymyjte postižené místo proudem tekoucí vody. Pokud se chemická látka dostane do očí, vyhledejte ihned lékařskou pomoc. Chemická látka z akumulátoru může způsobit vážné poranění.
- Akumulátor nebo nářadí se nesmí vystavovat ohni nebo nadměrné teplotě. Vystavení ohni nebo teplotě vyšší než 130 ° C může způsobit výbuch.
- Akumulátor nebo nářadí, které jsou poškozené nebo přestavěny, se nesmí používat. Poškozené nebo upravené akumulátory se mohou chovat nepředvídatelně, a mohou tak způsobit oheň, výbuch nebo nebezpečí úrazu.

BEZPEČNOSTNÍ POKYNY PRO AKUMULÁTOROVÚ VYVĚTVOVACÍ PILU

- Mějte všechny části svého těla v dostatečné vzdálenosti od řetězu. Když je řetěz v chodu, nepokoušejte se odstraňovat odříznutý materiál ani přidržovat materiál, který budete řezat. Když budete odstraňovat materiál, který zůstal zaseknutý, postarejte se vždy o to, aby se vypínač nacházel v poloze vypnuto a aby byl akumulátor demontován. Malý okamžik nepozornosti při používání akumulátorové vyvětovací pily může mít za následek vážné poranění.
- Držte nářadí jen za izolované uchopovací plochy (hlavní rukojeť (3) nebo zadní rukojeť (7)), protože řetěz může narazit na skryté elektrické vedení. Kontakt řetězu pily s elektrickým vedením, které je pod napětím, může dostat pod napětí i kovové součástky nářadí a způsobit tak zásah elektrickým proudem.
- Držte akumulátorovou vyvětovací pilu pevně oběma rukama a mějte tělo a paže v takové poloze, ve které budete vědět zvládnout případnou sílu zpětného nárazu. V případě uskutečnění vhodných opatření může obsluha síly zpětného nárazu zvládnout. Nikdy nepouštějte akumulátorovou vyvětovací pilu z rukou.

- Při řezání počítejte se zpětným narazil větví. Když je větev nařezaná, může se ohnout směrem dolů a zablokovat řetěz.

-Noste akumulátorovou vyvětřovací pilu jen ve vypnutém stavu, vždy oběma rukama a s namontovaným ochranným krytem řetězu. Pečlivé zacházení s akumulátorovou Vyvětřovací pilou snižuje pravděpodobnost neúmyslného dotyku s běžící pilovým řetězem.

- Nepracujte s akumulátorovou Vyvětřovací pilou na stromě. Při používání akumulátorové vyvětřovací pily při lezení nebo na stromě hrozí nebezpečí vážného poranění.

- Dávejte pozor na to, abyste měli vždy pevný postoj a akumulátorovou vyvětřovací pilu používejte pouze tehdy, když stojíte na zpevněném, bezpečném a rovném podkladu. Kluzký podklad nebo nestabilní plochy na stání jako například práce na žebříku mohou způsobit ztrátu rovnováhy nebo vést ke ztrátě kontroly nad akumulátorovou Vyvětřovací pilou.

- Dodržujte pokyny pro mazání, napnutí řetězu a výměnu příslušenství. Neodborně napnutá nebo namazaný řetěz se může buď přetrhnout nebo může zvýšit riziko zpětného narazil náradí.

- Rukojeti udržujte suché a čisté a postarejte se o to, aby na nich nebyl olej ani tuk. Mastné, zaolejované rukojeti jsou kluzké a způsobují ztrátu kontroly nad náradím.

- Používejte pouze na řezání dřeva. Nepoužívejte akumulátorovou vyvětřovací pilu na takové práce, na které není určena (např. Na řezání plastů, zdiva ani takových stavebních materiálů, které nejsou vyrobeny ze dřeva) abyste předešli vzniku nebezpečných situací.

- Důvody zpětných nárazech a jejich předcházení:

- K Zpětný náraz může přijít tehdy, když se hrot vodící lišty dotkne nějakého předmětu nebo když se dřevo ohne a řetěz se v řezu zablokuje.

- Dotyk hrotem vodící lišty může mít v mnoha případech za následek neočekávanou reakci směřující dozadu, při níž se vodící lišty vymrští směrem nahoru a směrem k obsluhující osobě.

- Zablkování řetězu na horní hraně vodící lišty může lištu prudce vymrští směrem k obsluhující osobě.

- Každá z těchto reakcí může mít za následek ztrátu Vaší kontroly nad akumulátorovou Vyvětřovací pilou, následkem čehož byste se mohli vážně zranit. Jako uživatel akumulátorové vyvětřovací pily byste měli provést různá preventivní opatření, abyste mohli pracovat bez úrazů a zranění.

- Zpětný ráz je následkem nesprávného nebo chybného použití náradí. Vhodnými preventivními opatřeními, které popisujeme v následujícím textu, mu lze zabránit:

- Při řezání počítejte se zpětným rázem větví. Když je větev nařezaná, může se ohnout směrem dolů a zablokovat řetěz.

- Používejte pouze pilové řetězy doporučené výrobcem. Použití nesprávného typu řetězu mohou mít za následek její roztržení nebo vyvolat zpětný náraz.

- Když je čepel poškozena a je třeba ji vyměnit, obraťte se na autorizované servisní středisko.

- Nikdy Neostřete řetěz sami.

- Nikdy nedovolte používat náradí dětem ani osobám s omezenými psychickými, sensorickými nebo duševními schopnostmi nebo s nedostatečnými zkušenostmi a / nebo nedostatečnými znalostmi, a rovněž ani osobám neobeznámených s tímto návodem k použití. Předpisy některé země mohou případně omezovat věk obsluhující osoby.

- Dávejte pozor na děti, abyste zajistili, že se nebudou moci s náradím hrát.

- Když akumulátorovou vyvětřovací pilu nepoužíváte, odkládejte ji mimo dosah dětí.

- Před začátkem práce zkontrolujte pracoviště a odstraňte z něj všechny možné zdroje nebezpečí.

- Počkejte, až se zahradní náradí zastaví a dříve než ho uložíte, demontujte z něj akumulátor. Pracovní nástroj se může zaseknout a vyvolat zpětný náraz, což může zapříčinit ztrátu kontroly nad náradím.

- Před každou změnou pracovní polohy akumulátorovou vyvětřovací pilu zastavte.

- Odřezané větve by mohly spadnout na Vás nebo odskočit od země a poranit Vás. Dlouhé větve odřezávejte po částech. (Viz obrázek N).

- Předtím, než bude větev celkem proříznutý, třeba lehce přitlačit. Kdyby náradí nečekaně spadlo, a Vy byste ztratili rovnováhu a kontrolu nad ním, mohli byste se poranit.

BEZPEČNOSTNÍ POKYNY PRO AKUMULÁTOR A NABÍJEČKU

- Před prvním použitím akumulátoru a nabíječky si pozorně přečtěte návod k obsluze.

1. Ověřte, zda elektrický proud, který je k dispozici ve vaší síti, je shodný s tím, který je uveden na nabíječce akumulátoru.
2. Nedovolte aby vlhkost, déšť či stříkající voda dosáhly na místo nabíjení akumulátoru.
3. Nenabíjejte akumulátor, když je teplota pod 10 ° C nebo nad 40 ° C. Nabíjení akumulátoru při extrémních teplotách může snížit jeho životnost.
4. S poškozeným akumulátorem, který již nelze nabít, je třeba zacházet jako s nebezpečným odpadem. Neodhazujte akumulátor do smetí, ohně ani vody.
5. Používejte pouze akumulátor a nabíječku schválenou výrobcem pro použití v daných zařízeních.
6. Udržujte nabíječku čistou, mimo prachu a nečistot.
7. Vždy odstraňte akumulátor před opravou zařízení.
8. Překryjte kontakty akumulátoru, abyste předešli zkratu.
9. Vyhněte se nebezpečí výbuchu!
10. Nekuřte během nabíjení akumulátoru nebo na místě jeho uskladnění. Z zkažených akumulátorů může unikat výbušný plyn vodík který se může vznítit od otevřeného plamene nebo jiskry.
11. V případě požáru se snažte uhasit oheň.
12. Akumulátor a nabíječka se během nabíjení mírně zahřívají.

Chemické nebezpečí:

Neotvírejte obal akumulátoru. Chraňte akumulátor před nárazem. Pokud dojde k vytečení elektrolytu z akumulátoru, je nezbytné zabránit styku s pokožkou. Pokud přece dojde ke kontaktu elektrolytu s pokožkou, opláchněte postižené místo ihned s vodou. V případě, že se vám elektrolyt dostane do očí, okamžitě vyhledejte lékaře.

Nabíjení:

Připojte ke zdroji napájení 230 V a spojte nabíjecí kabel s nabíjecím modulem. Vložte baterii do nabíječky, ujistěte se, že je polarita (+ / -) správná! Když je baterie nabíjena, svítí červená kontrolka. Důležité: pokud se červená kontrolka nerozsvítí okamžitě po vložení baterie, která byla právě používána, odpojte baterii a vložte ji po několika minutách do nabíječky zpět. Běžný čas nabíjení je kolem 1 - 1,5 hodin. Po této době nabíjecí zařízení zajistí, že bylo dosaženo plně nabitého stavu. Baterie je tepelnou pojistkou chráněna proti přebití, proto může v nabíječce zůstat delší dobu bez poškození (nicméně, ne déle než 24 hodin). Zahřátí baterie a nabíjecího zařízení na konstantní teplotu je normální a není známkou poškození. Podstatně zkrácený provozní doba baterie znamená, že musí být baterie vyměněna.

POUŽITÍ

- Před zahájením montáže, zařízení vypněte a vytáhněte akumulátor ze zařízení, abyste zabránili jeho nechtěnému spuštění a následnému možnému poranění.
- Během montáže nebo výměny řetězu používejte kvalitní pracovní rukavice, aby nedošlo k poranění ostrými články řetězu.

MONTÁŽ A NAPÍNÁNÍ VODICÍ LIŠTY A ŘETĚZU (OBR. 3)

Montáž:

- Používejte pouze pilové řetězy s tloušťkou článku 1,1 mm.
- Akumulátorovou vyvětovací pilu umístěte na rovnou plochu.
- Odstraňte kryt hnacího ozubeného kolečka uvolněním aretačního šroubu (19a).
- Vložte vodící lištu a umístěte na ni řetěz tak, aby zuby hnacího ozubeného kola zapadly do článků řetězu a spodní část vodící lišty byla umístěna do vodící drážky (23).
- Nasadte řetěz okolo hnacího ozubeného kola, a vodící lištu posuňte tak, aby čep napínacího kolíku přesně dosedl do otvoru v liště. Čep musí být v otvoru vidět.
- Směr otáčení řetězu je dán 2 šipkami umístěnými na krytu hnacího ozubeného kola.

- Pilový řetěz musí být nainstalována na vodící lištu tak, aby řezací zuby pracovali ve stejném směru jako běží řetěz. Zuby řetězu musí na horní straně vodící lišty směřovat dopředu.
- Nasadte zpět kryt hnacího ozubeného kola a trocha utáhněte aretační šroub (19a).
- Řetěz pily teď ještě není napnutá. Napínání řetězu se provádí podle postupu, který je popsán níže.

Napínání

- Napnutí řetězu třeba zkontrolovat vždy před začátkem práce s akumulátorovou vyvětovací pilou, po uskutečnění několika prvních řezů a přibližně po každých 10 minutách práce.
- Především při použití zcela nové řetězu třeba na začátku počítat se zvýšenou roztažností řetězu.
- Životnost řetězu závisí v rozhodující míře od dostatečného mazání a od jejího správného napnutí při používání.
- Nenapínejte řetěz když je zahřátá, protože po ochlazení se zkrátí a byla by na čepeli příliš napnutá.
- Akumulátorovou vyvětvací pilu umístěte na rovnou plochu.
- Otočte aretační šroub o cca 1-3 obrátky proti směru pohybu hodinových ručiček, abyste uvolnili aretaci vodící lišty.
- Zkontrolujte, zda články řetězu přesně dosedají do vodící lišty a na hnací ozubené kolo.
- Otáčejte kroužek napínání řetězu při současném přeskakování ve směru pohybu hodinových ručiček tak dlouho, až dosáhnete správné napnutí řetězu. Zaskakovací mechanika zabraňuje tomu, aby se napnutí řetězu uvolnilo. V případě, že kroužkem napínání řetězu je možné otáčet jen těžko uvolněte aretační šroub otočením proti směru pohybu hodinových ručiček. Aretační šroub se smí otáčet s kroužkem napínání řetězu současně.
- Pilový řetěz je správně napnutý tehdy, když se dá ve střední poloze vodící lišty nadzvednout o cca 2-3 mm.
- Jestliže byla řetěz napnutý příliš mnoho, otočte kroužek napínání řetězu proti směru pohybu hodinových ručiček a řetěz uvolněte.
- Když je řetěz napnutý, zafixujte vodící lištu otáčením aretačního šroubu ve směru pohybu hodinových ručiček. Není třeba použít žádný nástroj.

DOPLNĚNÍ / VÝMĚNA MAZACÍHO OLEJE (OBR. 4)

- Během práce s akumulátorovou Vyvětvací pilou vzniká velké tření mezi pilovým řetězem a vodící lištou. Proto je součástí balení láhev mazacího oleje, který automaticky promazává, chladí a zvyšuje životnost řetězu a vodící lišty.

Pokud je hladina oleje v olejové nádrži nižší než hodnota MIN na ukazateli hladiny oleje v nádržce (14) je třeba ho doplnit.

1. Akumulátorovou vyvětvací pilu postavte na vhodnou podložku tak, aby se uzávěr olejové nádržky (20) nacházel nahoře.
2. Pomocí hadříku vyčistěte prostor okolo uzávěru olejové nádržky (20) a uzávěr odšroubujte.
3. Olejovou nádržku naplňte olejem. Objem oleje v olejové nádržce by neměl být větší než je hodnota MAX na ukazateli hladiny oleje v nádržce (14). Dejte pozor na to, aby se do nádržky na olej nedostala žádná nečistota.
4. Uzávěr nádržky na olej našroubujte opět na původní místo. Rozlitý olej na náradí utřete pomocí hadříku. Pamatujte na to, aby nebyl uzávěr nádržky na olej příliš utažen.

VAROVÁNÍ! V akumulátorové vyvětvací pile používejte pouze olej určený k mazání řetězu motorových pil. V žádném případě nesmíte použít jiný olej, protože má jiné vlastnosti, jako například menší viskozitu a přilnavost a vlivem vysokých otáček by došlo vlivem odstředivé síly k odstranění oleje z lišty a řetězu.

- Je zakázáno použít:

- použitý motorový olej, který obsahuje jemný kovový prach z motoru, protože takový olej má brusné vlastnosti, které poškozují olejové čerpadlo a vodící lištu.
 - potravinářský olej, protože při zahřátí má nižší viskozitu, ztrácí mazací schopnosti a zatěžuje tak motor.
- Pokud používáte biologicky rozložitelný olej pro řetězové pily a nebudete používat akumulátorovou vyvětvací pilu po delší dobu, vylijte olej z olejové nádržky a pilu nechte chvíli běžet naprázdno s

motorovou jednotkou nasměrovanou k zemi, aby olej vytekl z čerpadla, protože biologické oleje mají tendenci rosolovatět a mohly by poškodit olejové čerpadlo.

MONTÁŽ RAMENNÍMI POPRUHY (OBR. 5)

- Ramenní postroj připevněte pomocí háčku k nosné svorce.

NASTAVENÍ TELESKOPIKÉ TYČE (OBR. 6)

- Ramenní postroj připevněte pomocí háčku k nosné svorce.

- Teleskopická rukojeť (1) je plynule nastavitelná.

1. Pomocí rychle uvolňovací páky uvolněte teleskopickou rukojeť a nastavte požadovanou délku.

2. Zaaretujte rychle uvolňovací páku a zafixujte teleskopickou rukojeť v požadované pracovní délce.

MONTÁŽ A DEMONTÁŽ AKUMULÁTORU (OBR. 7)

- Akumulátor vložte do zařízení ve směru zobrazeném na obr. 7.

- Pro vyjmutí akumulátorů stiskněte uvolňovací tlačítko a následně akumulátor vyjměte ze zařízení potáhnutím směrem dozadu.

ZAPNUTÍ A VYPNUTÍ AKUMULÁTOROVÉ VYVĚTVOVACÍ PILY (OBR. 8)

Zapnutí:

- Stiskněte pojistné tlačítko proti nechtěnému zapnutí (5) a současně stiskněte ON / OFF vypínač (6).

- Po nastartování můžete uvolnit pojistné tlačítko proti nechtěnému zapnutí (5).

Vypnutí:

- Uvolněte ON / OFF vypínač (6).

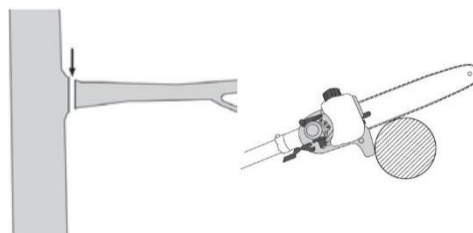

TECHNIKY ŘEZÁNÍ

Řezání malých větvíček (Ø 0-8 cm)

- Řez provádějte z hora směrem dolů.

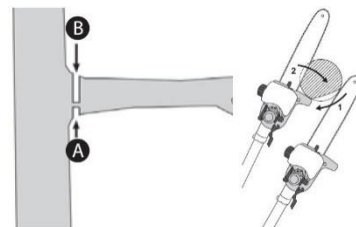

Řezání větších větvíček (Ø 8-20 cm)

- Nejprve provádějte pomocný řez **A**.

- Provedením pomocného řezu zabráníte odloupení kůry z kmene.

- Řez provádějte postupně z hora **A** směrem dolů **B**.

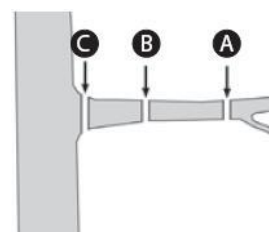

Řezání po částech

- Dlouhé, případně příliš hrubé větve byste měli před provedením finálního řezu zkrátit.

BEZPEČNÁ PRÁCE

- Udržujte akumulátorovou vyvětřovací pilu, řezací ústrojí a vodicí lištu v dobrém stavu, abyste zabránili možným poraněním.

- V případě, že akumulátorová vyvětřovací pila během používání spadla předtím než ji budete znovu používat ji zkontrolujte zda není jakkoli viditelně poškozená.

- Aby byla zaručena bezpečný provoz zařízení dodržujte doporučený pracovní úhel $60^\circ \pm 10^\circ$.

- S akumulátorovou Vyvětřovací pilou pracujte pouze pokud stojíte na pevném, bezpečném a rovném povrchu.

- Vždy si nejprve dobře promyslete jak provedete řez. Nepromyšlené řezy by mohly ohrozit vaši bezpečnost i bezpečnost jiných osob nacházejících se v pracovním prostředí.

- Děti by měly být pod dozorem, aby se zajistilo, že si se zařízením nebudou hrát.

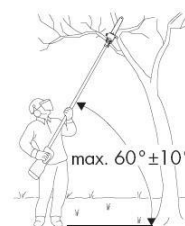

- Pravidelně měňte pracovní polohu. Příliš dlouhé používání nářadí může vést k poruchám prokrvení rukou. Dobu používání lze prodloužit používáním vhodných pracovních rukavic nebo prováděním pravidelných přestávek.

ÚDRŽBA

- Před zahájením jakékoliv kontroly nebo údržby, zařízení vypněte a vytáhněte akumulátor ze zařízení.
- Akumulátorové vrtací kladivo důkladně vyčistěte po každém použití. Pokud nečistoty nelze odstranit, použijte měkký hadřík navlhčený v mýdlové vodě. Nikdy nepoužívejte čisticí prostředky nebo rozpouštědla jako je benzín, alkohol, čpavek apod.! Tato rozpouštědla mohou poškodit plastové části výrobku.
- Pravidelně kontrolujte své zařízení a když zjistíte, že některé součástky jsou opotřebené nebo poškozené, preventivně je kvůli vlastní bezpečnosti vyměňte. Opotřebené či poškozené části stroje se mohou vyměnit pouze v autorizovaném servisu nebo jejich výměnu zajistí prodejce.
- Postarejte se o to, aby byly použity originální náhradní součástky značky Worcraft.

PŘEPRAVA A SKLADOVÁNÍ

- Akumulátorovou vyvětovací pilu přepravujte pouze s namontovaným ochranným krytem (28).
- Ujistěte se, že se během přepravy akumulátorová vyvětovací pila nemůže zapnout.
- Vždy důkladně vyčistěte akumulátorovou vyvětovací pilu předtím než ji uskladněte.
- Akumulátorovou vyvětovací pilu skladujte na suchém místě mimo dosah dětí.
- Akumulátorovou vyvětovací pilu skladujte v horizontální poloze a zajistěte ji proti možnému překlolení.
- Zcela vyprázdněte olejovou nádržku. Biologické oleje mají tendenci rosolovatět a mohly by poškodit olejové čerpadlo.

OCHRANA ŽIVOTNÍHO PROSTŘEDÍ



Symbol přeškrtnuté popelnice na produktech nebo v průvodních dokumentech znamená, že použité elektrické a elektronické výrobky nesmí být přidány do běžného komunálního odpadu. Pro správnou likvidaci, obnově a recyklaci doručte tyto výrobky na určená sběrná místa, kde budou přijata zdarma. Alternativně v některých zemích můžete vrátit své výrobky místnímu prodejci při koupi ekvivalentního nového produktu. Správnou likvidací tohoto produktu pomůžete zachovat cenné přírodní zdroje a napomáháte prevenci potenciálních negativních dopadů na životní prostředí a lidské zdraví, což by mohly být důsledky nesprávné likvidace odpadů. Další podrobnosti si vyžádejte od místního úřadu nebo nejbližšího sběrného místa. Při nesprávné likvidaci tohoto druhu odpadu mohou být v souladu s národními předpisy uděleny pokuty.

WORCRAFT

POWER TOOLS

Záruční list / Warranty

Výrobní číslo:	Dátum prodeje:	Podpis a razítko prodejce:

Meno zákazníka (název firmy):	Adresa zákazníka (sídlo firmy):

Zákazník svým podpisem potvrzuje, že mu bylo zařízení předvedeno a vysvětleno, že byl seznámen s návodem k obsluze, nasazením a užíváním stroje a že mu zařízení bylo vydáno kompletní.	Podpis zákazníka:

Záznamy o reklamaci – záručních opravách

Dátum přijetí reklamace:	Datum ukončení reklamace:	Evidenční číslo reklamace:	Podpis převedené záruční opravy (Záznam o neoprávněné reklamaci)	Razítko servisního technika:

Podmínky záruky

- Dodavatel poskytuje na tento výrobek záruční dobu uvedenou v tomto záručním listu za podmínek dodržení způsobu používání a skladování výrobku v souladu s platnými podmínkami a normami, jako i návodem k obsluze. Záruční doba začíná běžet od data prodeje. Záruka na baterie je 12 měsíců.
- Prodoužená záruční doba 5 let se poskytuje na výrobek za podmínek, že tento výrobek je dodavatelem označený v seznamu výrobků s prodouženou zárukou, konečným zákazníkům je spotřebitel a výrobek nebude používán na komerční nasazení. Prodoužená záruka je podmíněna pravidelnými servisními prohlídkami v autorizovaných servisních střediscích dodavatele.
- Záruční doba se prodoužuje o dobu, po kterou byl výrobek v záruční opravě a je o tom uveden záznam v seznamu o záručních opravách tohoto záručního listu. Právo na záruční opravu si spotřebitel může uplatnit v některém autorizovaném servisním středisku, podle příloženého seznamu A servisních středisek. Servisní střediska B převádějí záruční opravy pouze na produkty, které byly prodány v jejich provozech. Seznam servisních středisek je pravidelně aktualizován u prodejců a na stránce dovozu: www.strendpro.sk.
- Servisní středisko je povinné zajistit záruční opravu v zákonem stanovené lhůtě. Zákonem stanovená lhůta pro vyřízení reklamace začíná běžet dnem následujícím po datu přijetí reklamace v servisním středisku..
- Bezplatná záruční oprava nemůže být uplatňována pokud jde o poruchy, které byly způsobeny používáním výrobku v rozporu s ustanoveními uvedenými v návodu k obsluze, nesprávnou manipulací, mechanickým poškozením, běžným mechanickým opotřebením dílů způsobeným provozem stroje, vinou obsluhy, živelnou pohromou, neoprávněným zásahem do výrobku, poruchy zapříčiněné použitím nevhodných náhradních dílů, použitím nevhodného paliva, a zřejmě přetížení stroje v důsledku trvalého překračování horní hranice výkonu. Práce spojené s čištěním, základní údržbou, ošetřováním nebo nastavením zařízení, které může převést obsluha a jsou uvedeny v návodu k obsluze, nespádají do rozsahu záruky.
- Za běžné opotřebením dílů se zvažují hlavně opotřebením: všech rotujících a pohyblivých částí, řezných částí a jejich krytů, střížných šroubů a klínů, převodových a klínových řemenů, řetězových převodů, třecí plochy brzd a spojek, dezény pneumatik a díly běžné údržby jako jsou: vzduchové, hydraulické a olejové filtry, zapalovací svíčky, olejové a chladicí náplně.
- Z prodoužené záruky jsou vyjmuty části strojů a zařízení, na které je konkrétní výrobce poskytuje kratší záruku jako dodavatel na samotný výrobek, ve kterém jsou namontovány. Do této kategorie částí patří: akumulátory, žárovky a podobně.
- Právo uplatnit nároky plynoucí ze záruky má vlastník výrobku, pokud tak učiní nejpozději v poslední den záruční doby.
- Při reklamaci se postupuje podle příslušných ustanovení občanského zákoníku a Zákona o ochraně spotřebitele.
- Servisní prohlídky, které jsou podmínkou prodoužené 5 leté záruky, musí být prováděny pouze v autorizovaném servisním středisku dodavatele, v pravidelných intervalech a období mezi jednotlivými prohlídkami nesmí překročit dobu 12 měsíců. První servisní prohlídka musí být provedena nejpozději do 12 měsíců od data prodeje výrobku. Servisní prohlídky provádějí servisní střediska v období posledních tří a prvních dvou měsíců kalendářního roku. Každá servisní prohlídka musí být zaznamenána v tomto záručním listě s uvedeným datem prohlídky, podpisem a razítkem servisního střediska. Servisní prohlídkou se rozumí kontrola stroje, výměna náplní a filtrů dle doporučení výrobce, výměna opotřebených a poškozených dílů, které mohou ovlivnit poškození nebo opotřebením jiných dílů a samotné nastavení stroje. Úkon servisní prohlídky a použitý materiál se účtuje dle platného ceníku servisního střediska.

Při uplatňování reklamace je reklamující povinen předložit k reklamaci čistý a kompletní výrobek, doklad o koupi nebo vyplněný a potvrzený záruční list. V případě prodoužené záruky, záznamy o servisních prohlídkách a daňové doklady za jednotlivé prohlídky. Při nesplnění některé z podmínek prodoužené záruky uvedené v tomto záručním listu, se na výrobek poskytuje záruční doba 2 roky.

ZÁRUČNÍ A POZÁRUČNÍ SERVIS PROVÁDÍ ZÁSTUPCE VÝROBCE

Zplnomocněný zástupce výrobce: Slovakia Trend Export-Import s.r.o., Michalovská 87/1414, 073 01 Sobrance

Fax: (056) 652-2329 Tel: 0915 392 687 E-mail: servis@slovakia-trend.sk





AKUMULÁTOROS ÁGVÁGÓ FŰRÉSZ

HASZNÁLAT

A vezeték nélküli fűrész fa szellőztetésre van tervezve. Nem alkalmas széles körű fűrészelésre, fakitermelésre és vágóanyagokra, például falazatra, műanyagra vagy élelmiszerre.

A berendezést csak az előírt célra használja. Minden más felhasználás helytelen felhasználásnak minősül. A felhasználó/ kezelő, és nem pedig a gyártó, lesz felelős a bármiféle meghibásodás, vagy sérülés esetén, ami ezen nem megfelelő használat miatt keletkezik. Ne feledje, hogy a készülék nem alkalmas kereskedelmi vagy ipari használatra. A garancia nem érvényes, amennyiben a berendezést kereskedelmi, ipari vagy más hasonló célra használja..













TECHNIKAI PARAMÉTEREK

	FESZÜLTSG	20 V
	KAPACITÁS	2 vagy 4 Ah
	A LÁNC FORDULATAI	5 m / sec
	A LÉC HOSSZASSÁGA A LÉC VASTAGSÁGA	240 mm 1,1 mm
	A LÉC VÁGÁSÁNAK MAX. HOSSZASSÁGA	200 mm
	A FOGAK SZÉTÁLÁSA	3/8" (9,52 mm)
	A FOGAK SZÁMA	33 db
	KIHÚZHATÓ RÚD	82 cm
	SÚLY	3 kg

A KÉSZÜLÉK RÉSZEI

1	Kihúzhatós rúd	11	Az akumulátor megengedő kapcsolója	21	A láncfűrész vezetője
2	A teleszkópos fogantyú gyorskioldó kara	12	Fő csiptető	22	Nyílások
2b	Tartó a munkaszerszámnak	13	Szellőző nyílások	23	Vezető horonyok
3	Fogantyú	14	Az olaj szint mutatója (14)	24	Hajtó fogaskerék
4	Tengely	15	Fogas támasz	25	Az olaj adagolója
5	Biztosító gomb magán bekapcsolás ellen	16	Vezető lécs	26	A fűrészlánc feszítőcsapja
6	ON / OFF kapcsoló	17	Fűrész lánc	27	Válpánt
7	Hátsó fogantyú	18	Kryt motora	28	Védő fedel
8	Akumulátor	19	A hajtó fogas kerek fedele	29	Kenő olaj
9	Az akumulátor töltés jelzője	19a	Forogható csavar		
10	Az akumulátor LED képernyője	20	Az olaj tartály fedele		

JELMAGYARÁZAT

	Általános veszélyeztetés.
	Olvassa el a használati utasítást.
	Ne dobja a szokásos háztartási hulladékba. Ehelyett környezetbarát módon vegye fel a kapcsolatot az újrahasznosító központtal. Kérjük, vigyázzon a környezetvédelemre.
	A termék megfelel az alkalmazandó európai irányelveknek, és ezen irányelvek megfelelőségértékelési módszerét hajtották végre.
	Viseljen védőszemüveget.
	Viseljen védőkesztyűt.
	Használjon csúszásgátló cipőt.
	Munka közben viseljen védősisakot.
	Fennáll a veszélye annak, hogy eldobja az olyan tárgyakat, mint pl. kicsi kövek, amelyek veszélyeztethetik az üzemeltetőket, más embereket. Figyelem: Üzem közben tartsa biztonságos távolságban a készüléket.
	FIGYELMESZTETÉS! Mielőtt bármilyen ellenőrzési vagy karbantartási munkát végezne, kapcsolja ki a készüléket, és távolítsa el az akkumulátort, hogy megakadályozza a véletlen bekapcsolást és a lehetséges sérüléseket.
	Ne dolgozzon esőben, vagy eső esetén hagyja a készüléket szabadban.
	Garantált hangteljesítményszint.
	A tartály feltöltése mintegy 15 perc folyamatos működéshez elegendő.

ÁLTALÁNOS BIZTONSÁGI ELŐÍRÁSOK AZ ELEKTROMOS KÉSZÜLÉKEKHEZ

- **FIGYELMESZTETÉS** Olvassa el az elektromos szerszámhoz nyújtott biztonsági figyelmeztetéseket, utasításokat, illusztrációkat és műszaki adatokat. A továbbiakban leírt utasítások betartásának megszegése következményeként előfordulhat áramütés, tűz és/ vagy súlyos testi sérülés.

1) MUNKAHELYI BIZTONSÁG:

- A munkaterület legyen tiszta, jól megvilágított. A rendetlenség vagy a rosszul megvilágított munkaterület könnyen balesetet okozhat.
- Ne használja az elektromos szerszámot robbanásveszélyes környezetben, éghető folyadék, gáz vagy por közelében. Az elektromos szerszámok szikrát gerjeszthetnek, ami meggyújthatja a port vagy a gőzt.
- Az elektromos szerszám használata közben ne tartózkodjon a közelben gyermek és más személy. Ha elterelik a figyelmét, elveszítheti a szalagcsiszoló feletti irányítást.

2) ELEKTROMOS BIZTONSÁG:

- Az elektromos szerszám csatlakozódugója illeszkedjen a dugaszolóaljzathoz. A csatlakozót semmilyen módon sem szabad megváltoztatni. A szerszámot, amelynek a hálózati kábel csatlakozódugóján védő kolik van, soha ne csatlakoztassa elosztókhöz vagy más adapterekhez. Az eredeti csatlakozó és a megfelelő dugaszolóaljzat használata csökkenti az áramütés veszélyét. A sérült vagy összegabalyodott kábel növeli az elektromos áramütés veszélyét. Ha a tápkábel sérült, ki kell cserélni a egyéni tápkábelre, amely rendelkezésre áll a gyártónál vagy annak képviselőjénél.
- A kezelő nem érintkezhet földelt felületekkel – például csövekkel, fűtéssel, tűzhellyel, hűtőszekrénnel. Az áramütés fokozott kockázata áll fenn, ha teste földelt.

- Esőtől, nedvességtől, víztől tartsa távol az elektromos szerszámokat. Az elektromos szerszámokhoz soha ne érjen nedves kézzel. Az elektromos szerszámot soha mossa folyó víz alatt és ne merítse vízbe.
- A kábelt tilos túlterhelni. Soha ne használja a kábelt szállítására, húzására vagy dugója az elektromos kéziszerszámot. A kábelt tilos túlterhelni. Ne használja a kábelt az elektromos készülék hordozására, felakasztására vagy a csatlakozó aljzatból történő kihúzására. Tartsa távol a készülék részeit hőtől, olajtól, éles peremektől vagy mozgó alkatrészekről. A sérült vagy összetekeredett kábel növeli az áramütés kockázatát.
- Soha ne használjon olyan elektromos eszközt, amelynek sérült a hálózati kábele vagy csatlakozódugója, illetve földre esett, vagy bármilyen módon sérült.
- Ha az elektromos szerszámot a szabadban használja, csakis kültéri használatra alkalmas hosszabbító kábelt használjon. Kisebb az áramütés veszélye, ha kültérre alkalmas hosszabbító kábelt használ.
- Ha elkerülhetetlen az elektromos szerszám nedves környezetben történő használata, használjon áramvédőkapcsolót. Az áram-védő- kapcsoló használata csökkenti az áramütés kockázatát.
- Az „áram-védőkapcsoló (RCD)“ fogalom helyettesítendő az „áramkör főmegszakító (GFCI)“ vagy a „földzárlat megszakító (ELCB)“ fogalmával.
- Az elektromos kéziszerszámokat csak szigetelt markolási felületeknél fogva szabad tartania, mert használat közben a csiszológép rejtett kábellel vagy saját csatlakozósinórával érintkezhet.

3 SZEMÉLYI BIZTONSÁG:

- Legyen elővigyázatos, ügyeljen arra, mit tesz, és megfontoltan lászon az elektromos szerszámmal végzendő munkához. Nem használjon elektromos szerszámot, ha fáradt vagy kábítószert, alkohol, gyógyszer hatása alatt áll. Az elektromos szerszám használata közben akár a pillanatnyi figyelmetlenség is súlyos sérüléshez vezethet.
- Mindig viseljen személyi védőfelszerelést és védőszemüveget. Csökkenti a sérülés kockázatát, ha az elektromos szerszám fajtájának megfelelő személyi védőfelszerelést visel: porvédő maszkot, csúszásmentes biztonsági cipőt, védősisakot vagy hallásvédőt.
- Kerülje a véletlen üzembe helyezést. Győződjön meg arról, hogy az elektromos szerszám kikapcsolt állapotban legyen, mielőtt csatlakoztatja az elektromos hálózathoz, illetve felemeli vagy szállítja azt. Balesethez vezethet, ha az elektromos szerszám szállítása közben ujját a kapcsolón tartja vagy a szalagcsiszolót bekapcsolva csatlakoztatja az áramellátásra.
- A villamos kéziszerszám bekapcsolása előtt távolítsa el a beállító szerszámokat vagy a csavarkulcsot. A forgó készülékrészben maradt szerszám, kulcs sérüléseket okozhat.
- Kerülje a természetellenes testtartást. Gondoskodjon róla, hogy stabilan álljon és ne veszítse el az egyensúlyát. Soha ne becsülje túl saját erejét. Ne használja az elektromos szerszámot ha fáradt.
- Viseljen megfelelő ruházatot. Ne viseljen bő ruházatot vagy ékszert. Tartsa távol a mozgó elemektől haját, ruházatát, kesztyűjét. A mozgó részek becsíphetik a laza ruházatot, ékszert vagy a hosszúhaját.
- Csatlakoztassa az elektromos szerszámot a porelszívóhoz. Ha felszerelhető porelszívó vagy -felfogó berendezés, győződjön meg róla, hogy ezeket megfelelően csatlakoztatja és használja. A porelszívás használata a porral kapcsolatos kockázatokat csökkenti.
- Biztosítsa ki a munkadarabot. Befogószerkezettel vagy satuval biztosabban tartható a munkadarab, mint kézzel. Rögzítse a munkadarabot egy stabil alapon.
- Ne használjon bármilyen szerszámot ha alkohol, kábítószert, gyógyszerek vagy más anyagok hatása alatt áll.
- j) Ez a készülék alkalmatlan olyan személyek (beleértve gyerekek) használatára, akik csökkent fizikai, érzékszervi vagy mentális képességűek, illetve nem rendelkeznek kellő tapasztalattal és ismeretekkel, hacsak nem álnak felügyelet alatt, vagy utasításokat nem kaptak felhasználását illetően olyan személytől, aki a biztonságért felel. A gyermekeket felügyelni kell annak érdekében, hogy ne játsszanak a készülékkel.

4) AZ ELEKTROMOS SZERSZÁM HASZNÁLATA ÉS KEZELÉSE

- Húzza ki az Elektromos szerszám hálózati csatlakozódugóját a csatlakozóaljzathoz a szalagcsiszoló bármilyen meghibásodása esetén, a munka befelyezése után, vagy bármilyen tisztítás, karbantartási munkák, vagy a szerszám áthelyezés előtt.
- Ha az eszköz rendellenes hangot vagy szagot bocsájt ki, azonnal fejezze be a munkát.
- Az elektromos szerszámot ne terhelje. Az elektromos szerszám jobban és biztonságosabban fog működni, ha azon fordulatszámokon fog vele dolgozni amelyre meglett tervezve. Használjon megfelelő eszközt, amely az

adot célra volt szánva. A megfelelő eszközök a jó és biztonságos munkát eredményezik, amelyenekre tervezve voltak.

- Ne használja az elektromos szerszámot, ha hibás a kapcsolója. Az az elektromos szerszám, amelyet nem lehet be- vagy kikapcsolni, veszélyes, ezért javításra szorul. A meghibásodott kapcsolót csakis igazolt szervízben javítsa.
- A készülék beállítása, alkatrészcsere és a készülék elrakása előtt húzza ki a hálózati csatlakozódugót az aljzatból. Ez az óvintézkedés megakadályozza az elektromos szerszám véletlen elindítását.
- A használaton kívüli elektromos szerszám is távol tartandó a gyermekektől. Ne engedje, hogy olyan személyek használják az eszközt, akik nem ismerik azt vagy nem olvasták el ezeket az utasításokat. Az elektromos szerszámok veszélyesek, ha tapasztalatlan személy használja őket. Az elektromos szerszámot száraz, biztonságos helyen tartsa.
- Ügyeljen az elektromos szerszámok alapos gondozására. Rendszeresen ellenőrizze, hogy hibátlanul működnek-e a mozgó részek. Ellenőrizze nem e sérültek a burkolatfedelek és más részek, amelyek veszélyeztethetik az elektromos szerszám biztonságos működését. A készülék használata előtt javíttassa meg a sérült részeket. Számos baleset oka a nem megfelelően karbantartott elektromos szerszám.
- Tartsa élesen és tisztán a vágószerszámokat. A gondosan ápolat vágószerszámok éles vágóéllel kevésbé akadnak és könnyebben haladnak. A csomaghoz tartozó, illetve a gyártó által ajánlott tartozékokat használja, más tartozékok kárt okozhatnak vagy személyes sérülést.
- Az elektromos szerszámot, a tartozékokat, behelyező szerszámokat stb. a jelen utasításoknak megfelelően használja. Mindeközben vegye figyelembe a munkafeltételeket és az elvégzendő feladatot. Az elektromos szerszámok rendeltetésüktől eltérő használata veszélyes körülményekhez vezethet.

5) AZ AKKUMULÁTOROS SZERSZÁM HASZNÁLATA:

- Mielőtt behelyezi az akkumulátort, bizonyosodjon meg róla hogy a kapcsoló a „0-kikapcsolt” pozícióban van. Az akkumulátor behelyezése a bekapcsolt szerszámba veszélyes helyzetekhez vezethet.
- Az akkumulátor töltéséhez, kizárólag a gyártó által ajánlott töltőt használjon. A töltő használata más akkumulátor töltéséhez, annak sérülését vagy tűz keletkezését eredményezheti.
- Kizárólag olyan akkumulátort használjon ami az adott szerszámhoz hivatott. Más akkumulátorok használata, sérülést vagy tüzet okozhat.
- A használaton kívüli akkumulátoregységeket mindenfajta olyan fémtárgytól – például szorítótól, kulcsoktól, csavaroktól és egyéb, apró fémtárgyaktól – távol kell tartani, amelyek az akkumulátor kapcsokat rövidre zárhatnák. Az akkumulátorkapcsok rövidzárlata égési sérülést vagy tüzet okozhat.
- Az akkumulátorral bánjon kíméletesen. Durva bánásmód esetén az akkumulátorból vegyi anyag szivároghat ki. Kerülje az ezzel való érintkezést. Ha mégis érintkezik ezzel a vegyi anyaggal, mossa meg az érintett területet folyóvízzel. Ha a folyadék belekerül a szemébe, azonnal forduljon orvoshoz. Az akkumulátorból kifröccsenő vegyi anyag súlyos sérülést okozhat.
- Az akkumulátort vagy a szerszámot tilos tűznek vagy erős hőhatásnak kitenni. A tűznek, vagy 130 ° C –nál magasabb hőmérsékletnek kitevés, robbanást okozhat.
- Tilos használni az akkumulátort vagy szerszámot, amely sérült vagy átépített. A sérült vagy módosított akkumulátorok kiszámíthatatlanul viselkedhetnek, és így tüzet, robbanás, vagy sérülésveszélyt okozhatnak.

BISZTONSÁGI ELŐÍRÁSOK AZ AKKUMULÁTOROS ÁGVÁGÓ FŰRÉSZHEZ

- A test minden részét tartsa távol a fűrészlánctól. Amikor a lánccal fut, ne próbálja meg eltávolítani a vágott anyagot, vagy tartsa meg a vágni kívánt anyagot. Ha elakad az elakadt anyag, mindig győződjön meg arról, hogy a kapcsoló ki van kapcsolva, és hogy az akkumulátort eltávolította. Egy kis figyelmetlenség pillanatnyi vezeték nélküli levegőfűrésznél használata esetén súlyos sérülést okozhat.
- A szerszámot csak szigetelt fogófelületekkel (főfogantyú (3) vagy hátsó markolat (7)) tartsa, mivel a fűrészlánccal elrejtett tápvezetékeket érhet. Az élő fűrészlánccal való érintkezés áramvezetékekkel is okozhatja az elektromos szerszám fém alkatrészeinek áramütést.
- Tartsa erősen a vezeték nélküli lánccal mindkét kezével, és tartsa a testet és a karokat olyan helyzetben, ahol bármilyen lehetséges visszapattanó erőt kezelhet. Megfelelő intézkedések megtétele esetén a kezelő kezelheti a visszacsapó erőket. Soha ne hagyja, hogy a vezeték nélküli lánccal kinyíljon a kezéből.

- Vágáskor vegye figyelembe az ágakat. Ha az ágat vágják, akkor lehajtható, és megakadályozhatja a fűrészláncot.
- Csak akkor lehet kikapcsolni a vezeték nélküli láncfűrész mindkét kezével és a fűrészláncvédővel. A vezeték nélküli láncfűrész gondos kezelése csökkenti a véletlen érintkezés valószínűségét a futó láncsal.
- Ne használja a vezeték nélküli fűrész. Súlyos sérülés veszélye áll fenn, ha vezeték nélküli láncfűrész használ, amikor mászni vagy egy fára.
- Győződjön meg róla, hogy mindig szilárd helyzetben van, és a vezeték nélküli levegőfűrész csak szilárd, biztonságos és vízszintes felületen használja. A csúszós talaj vagy az instabil állófelületek, mint például a létra munkák egyensúlyvesztést okozhatnak, vagy elveszíthetik a vezeték nélküli pengék vezérlését.
- Kövesse a kenést, a láncfeszítést és a tartozékok cseréjét. A nem megfelelően feszített vagy zsírozott lánc megszakíthatja vagy növelheti a szerszámvisszatöltés kockázatát.
- Tartsa szárazon és tisztán a fogantyúkat, hogy ne legyen olaj vagy zsír. A zsíros, olajos fogantyúk csúszósak és az elvesztését okozhatják.
- Csak fa fűrészeléséhez használható. A veszélyes helyzetek elkerülése érdekében ne használja a vezeték nélküli láncfűrész olyan munkákhoz, amelyek nem szándékoznak (pl. Műanyag, falazat vagy más nem faalapú építőanyagok vágására).
- A visszlökés okai és ennek megelőzése:
 - A visszalökés akkor fordulhat elő, ha a vezetősín csúcsa egy tárgyhoz ér, vagy amikor a fa meghajlik, és a fűrészlánc blokkolva van a vágásban.
 - A vezetősín csúcsának megérintése sok esetben váratlan hátrafelé irányuló reakciót eredményezhet, ahol a vezetőrúd felemelkedik és a kezelő felé.
 - A fűrészlánc blokkolása a vezetőrúd felső szélén élesen kiveheti a rudat a kezelő felé.
 - Mindezek a reakciók elveszthetik a vezeték nélküli motorfűrész vezérlését, ami súlyos sérülést okozhat. A vezeték nélküli metszőfűrész felhasználójaként különféle óvintézkedéseket kell tennie a sérülések és sérülések elkerülése érdekében.
 - A visszlökés a szerszám helytelen vagy helytelen használatának eredménye. Az alábbiakban ismertetett megfelelő óvintézkedések megakadályozhatók az alábbiakkal:
 - Figyelje meg a vágás során az ágak holtjátékát. Ha az ágat vágják, akkor lehajtható, és megakadályozhatja a fűrészláncot.

Csak a gyártó által ajánlott fűrészláncokat használjon. A nem megfelelő fűrészlánc használata elszakadhat, vagy visszahúzódhat.

- Ha a penge sérült, és ki kell cserélni, forduljon egy hivatalos szervizhez.
- Soha ne élesítse magát a fűrészláncot.
- Soha ne engedje a gyermekeket vagy a korlátozott szellemi, érzékszervi vagy mentális képességű gyermekeket, vagy a tapasztalat hiányát és / vagy a tudáshiányt, a szerszámot, illetve a jelen használati útmutatóban nem ismert személyeket. Az országszabályok esetleg korlátozhatják az üzemeltető életkorát.
- Tartsa szem előtt a gyermekeket, hogy ne tudjanak játszani az eszközökkel.
- Ha nem használja, tárolja a vezeték nélküli láncfűrész gyermekektől távol.
- A munka megkezdése előtt ellenőrizze a munkaterületet és távolítsa el az összes lehetséges veszélyforrást.
- Várja meg, amíg a kerti szerszám leállítja és eltávolítja az akkumulátort, mielőtt tárolja. A munkaeszköz elakadhat és visszarúgást okozhat, ami a szerszám vezérlésének elvesztését okozhatja.
- A munkahelyzet megváltoztatása előtt állítsa le a vezeték nélküli láncfűrész.
- A vágott ágak leeshetnek, vagy ugrálhatnak a földről, és megsebezhetnek. Vágjon hosszú ágakat részekben. (lásd az N ábrát).
- Mielőtt az ágat teljesen kivágják, könnyen megnyomható. Ha a szerszám váratlanul esik, és elvesztette az egyensúlyt és az irányítást, megsérülhet.

BISZTONSÁGI ELŐÍRÁSOK AZ AKKUMULÁTORHOZ ÉS TÖLTŐHÖZ

- Az akkumulátor és töltő első használata előtt, olvassa el a használati utasítást.
1. Győződjön meg arról, hogy az elektromos áram, amely a hálózatban a rendelkezésre áll, azonos a feltüntetett akkumulátortöltőével.
 2. Ne engedje hogy nedvesség, eső vagy fröccsenő víz elérje az akkumulátor töltésének helyét.

3. Az akkumulátort ne töltsen, ha a hőmérséklet 10 ° C alatt vagy 40 ° C felett van. Az akkumulátor töltése szélsőséges hőmérsékleten, csökkentheti az akkumulátor élettartamát.
4. A sérült akkumulátort, amelyet nem lehet feltölteni, kezelje úgy mint veszélyes hulladékot. Ne dobja az akkumulátort a szemébe, tűzbe, sem vízbe.
5. Kizárólag olyan akkumulátort és töltőt használjon, amely a gyártó általi jóváhagyott használatra alkalmas az adott berendezésekben.
6. Tartsa tisztán, por és szennyeződés mentesen a töltőt.
7. Minden esetben távolítsa el az akkumulátort a berendezés javítása előtt.
8. Fedje le az akkumulátor pólusait, a rövidzár elkerülése érdekében.
9. Kerülje a robbanásveszélyt!
10. Ne dohányozzon az akkumulátor töltése közben, vagy a tárolása helyszínén. Az elromlott Ni-Cd vagy Ni-MH akkumulátorokból robbanó hidrogéngáz szivároghat, amely lángra gyulladhat a nyílt lángból vagy szikrából.
11. Tűz esetén, próbálja meg eloltani a tüzet.
12. Az akkumulátorra és a töltője a töltéskor kissé felmelegedhetnek.

Vegyi veszély:

Ne nyissa fel az akkumulátor csomagolását. Óvja az akkumulátort az ütésektől. Ha az elektrolit szivárgása következik be az akkumulátorból, feltétlenül gátolja meg a bőrrel való érintkezést. Amennyiben mégis érintkezik az elektrolit a bőrrel, azonnal mossa meg az érintett területet vízzel. Abban az esetben, ha elektrolit a szemébe kerül, azonnal forduljon orvoshoz.

Töltés:

Csatlakoztassa 230 V áramforráshoz és csatlakoztassa a töltő kábelt a töltő modulhoz. Helyezze be az elemet a töltőbe, ellenőrizze, hogy a polaritás (+ / -) helyes legyen! Amikor az akkumulátor töltődik, a jelzőfény pirosat világít. Fontos: Ha a jelzőfény nem gyullad ki azonnal, az elem behelyezése után, amely éppen használatban volt, vegye ki az elemet, majd helyezze néhány perc után a vissza töltőbe. A normál töltési idő körülbelül 1-1,5 óra. Ezen időszak után a töltő biztosítja, hogy elérte a teljesen feltöltött állapotot. Az akkumulátor, egy hő biztosítóval van ellátva, túlterhelés ellen, így továbbra is a töltőben maradhat károsodás nélkül (de legfeljebb 24 órára). Az akkumulátor és a töltő felmelegedése állandó hőmérsékletre normális, és nem a károsodásnak jele. A jelentősen lerövidült működési ideje az akkumulátornak azt jelenti, hogy az akkumulátort ki kell cserélni.

HASZNÁLAT

- Telepítés előtt kapcsolja ki a készüléket, és távolítsa el az akkumulátort a gépből, hogy megakadályozza a véletlen leengedést és az esetleges sérüléseket.
 - Az éles sérülések elkerülése érdekében a lánc összeszerelése vagy cseréje során jó minőségű kesztyűt kell használni
- láncszemek.

A VEZETŐ LÉC ÉS A FÚRÉSZ LÁNC FELSZERELÉSE ÉS HÚZÁSA (3.ÁBRA)

Szerelés:

- Csak 1,1 mm-es láncfűrészlapokat használjon.
- Helyezze a vezeték nélküli láncfűrész sík felületre.
- A rögzítőcsavar (19a) lazításával távolítsa el a hajtótárcsa fedelét.
- Helyezze be a vezetőrudat és helyezze rá a fűrészláncot úgy, hogy a fogaskerék fogai bekapcsolódjanak a láncszemekre, és az alsó vezetősín a vezetőhoronyba (23) kerüljön.
- Helyezze be a fűrészláncot a meghajtó lánckeréke köré, és csúsztassa a vezetőrudat úgy, hogy a feszítőcsap csapja illeszkedjen a rúd furatába. A csapnak a lyukon láthatónak kell lennie.
- A fűrészlánc forgásirányát a hajtómű fedelén található két nyíl adja meg.
- A fűrészláncot a vezetősínre kell szerelni, hogy a vágófogak ugyanolyan irányban működjenek, mint a fűrészlánc. A fűrészlánc fogainak előre kell nézniük a vezetősín tetején.

- Helyezze vissza a hajtómű fedelét, és kissé húzza meg a rögzítőcsavart (19a).
- A fűrészlánc még nincs feszítve. A fűrészlánc feszítése az alább leírt eljárás szerint történik.

Húzás

- A fűrészlánc feszességét mindig ellenőrizze a vezeték nélküli láncfűrész használatával, több első vágás után és kb. 10 percenként.
- Különösen akkor, ha egy teljesen új fűrészláncot használnak, a kezdeti szakaszban meg kell fontolni a fokozott fűrészlánc bővítését.
- A fűrészlánc élettartama nagymértékben függ a megfelelő kenéstől és a használat közbeni megfelelő feszültségtől.
- Ne feszítse meg a fűrészláncot, ha meleg van, mert a hűtés után lerövidül, és túl szoros lenne a fűrészlapon.
- Helyezze a vezeték nélküli láncfűrész sík felületre.
- Forgassa el a zárócsavart kb. 1-3 fordulattal az óramutató járásával ellentétes irányba, hogy elengedje a vezetősín zárását.
- Ellenőrizze, hogy a fűrészlánc-csatlakozók illeszkednek-e a vezetősínbe és a hajtóműbe.
- Forgassa el a láncfeszítő gyűrűt az óramutató járásával megegyező irányban, amíg a lánc megfelelően meg nem húzódik. A beépülő mechanizmus megakadályozza a lánc feszültségének lazítását. Ha a láncfeszítő gyűrű nehezen forog, lazítsa meg a reteszelőcsavart az óramutató járásával ellentétes irányba forgatásával. A reteszelőcsavar egyidejűleg foroghat a láncfeszítő gyűrűvel.
- A fűrészlánc megfelelően feszült, ha a vezetősín közepén kb. 2-3 mm-rel felemelhető.
- Ha a fűrészlánc túl szoros, forgassa el a láncfeszítő gyűrűt az óramutató járásával ellentétes irányba, és engedje el a fűrészláncot.
- Ha a fűrészlánc feszes, rögzítse a vezetőrudat az óramutató járásával megegyező irányban. Nincs szükség szerszámra.

A KENŐ OLAJ UTÁNTÖLTÉSE/ CSERÉLÉSE (4.ÁBRA)

- A vezeték nélküli láncfűrész használatakor nagy a súrlódás a fűrészlánc és a vezetősín között. Ez az oka annak, hogy egy csomag kenőolajat tartalmaz a csomagolásban, amely automatikusan keneti, lehűti és növeli a fűrészlánc és a vezetősín élettartamát.

Ha az olajsint az olajtartályban alacsonyabb, mint a tartályban (14) lévő olajsintjelző MIN-értéke, akkor újratölteni kell.

1. Helyezze a vezeték nélküli láncfűrész egy megfelelő padlóra úgy, hogy az olajtartály sapka (20) felfelé legyen.
2. Egy ruhával tisztítsa meg az olajtartály kupakjának (20) körüli területet és csavarja ki a kupakot.
3. Töltse fel az olajtartályt olajjal. Az olajsint az olajtartályban nem haladhatja meg a tartály (14) olajsintjelzőjének MAX értékét. Ügyeljen arra, hogy ne kerüljön szennyeződés az olajtartályba.
4. Csavarja vissza az olajtartály fedelét az eredeti helyzetébe. Törölje le a kiömlött olajat a szerszámmal ruhával. Ne feledje, hogy az olajtartály sapka nincs túlságosan meghúzva.

FIGYELMESZTETÉS! Csak a láncfűrészben használjon láncfűrészolajat. Ne használjon más olajat, mert más tulajdonságokkal rendelkezik, mint például alacsonyabb viszkozitás és tapadás, és a nagy sebesség miatt a centrifugális erő miatt az olajat eltávolítják a rúdról és a láncról.

- Tilos használni:

- Olyan motorolajat használ, amely finom fémporot tartalmaz a motorból, mert az ilyen olaj koptató tulajdonságokkal rendelkezik, amelyek károsítják az olajszivattyút és a vezetőrudat.
- Az Olej élelmiszerolaj, mivel melegítéskor alacsonyabb viszkozitással rendelkezik, elveszíti kenőerejét, és így hátrányos helyzetbe hozza a motort.

- Ha biológiailag lebontható láncfűrészolajat használ, és nem használja hosszabb ideig a vezeték nélküli fűvót, öntse ki az olajat az olajtartályból, és hagyja, hogy a fűrész egy ideig üresjáratban fusson, miközben a motoregység a föld felé nézve elfolyik az olajat, mivel a biológiai olajok hajlamosak géltre és károsíthatja az olajszivattyút.

A VÁLLPÁNT SZERELÉSE (5.ÁBRA)

- Rögzítse a vállpántot egy horoggal a konzolhoz.

A KIHÚZHATÓRÚD SZERELÉSE (6.ÁBRA)

- Rögzítse a vállpántot egy horoggal a konzolhoz.

- A teleszkópos fogantyú (1) fokozatmentesen állítható.

1. Használja a gyorskioldó kart a teleszkópos fogantyú kioldásához és állítsa be a kívánt hosszúságot.

2. Gyorsan zárja le a kioldókart, és rögzítse a teleszkópos fogantyút a kívánt munkagépre.

AZ AKKUMULÁTOR FELSZERELÉSE ÉS KISZERELÉSE (7. ÁBRA)

- Helyezze be az akkumulátort a készülékbe az 1. ábra szerinti irányba. 7.

- Az elemek eltávolításához nyomja meg a kioldógombot, majd húzza vissza az akkumulátort.

AZ ÁGVÁGÓ FŰRÉSZ BE ŐS KIKAPCSOLÁSA (8.ÁBRA)

Bekapcsolás:

- Nyomja meg a kioldógombot (5), miközben megnyomja az ON / OFF kapcsolót (6).

- Az indítás után kioldhatja a kioldó gombot (5).

Kikapcsolás:

- Engedje el a ON / OFF kapcsolót (6).

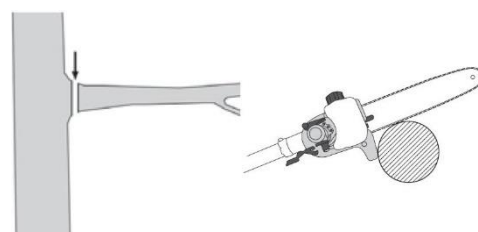

A VÁGÁS TECHNIKÁK

Kis gallyak vágása (Ø 0–8 cm)

- Végezze el a vágást a felső oldalról.

Nagyobb gallyak vágása (Ø 8-20 cm)

- Először csinálja a segítő vágást **A**.

- A segítő vágással biztosítja hogy a fa kéreg lemálik a fatörzsről

- A vágást csinálja fentről **A** lefelé **B**.

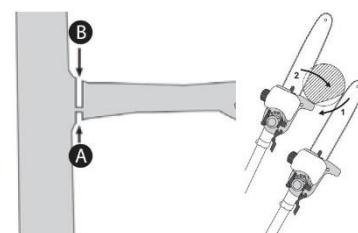

vágás részekben

- A végső vágás megkezdése előtt a hosszú vagy túl durva ágakat le kell rövidíteni.

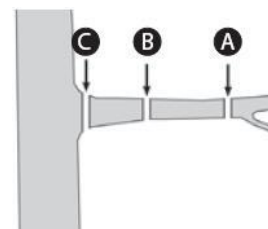

ÁLTALÁNOS MUNKA

- A vezeték nélküli láncfűrész, a vágószerkezetet és a vezetőrudat jó állapotban tartsa a lehetséges sérülések elkerülése érdekében.

- Ha a vezeték nélküli láncfűrész használat közben leesett, ellenőrizze, hogy nincs-e látható sérülés.

- A készülék biztonságos üzemeltetése érdekében tartsa be az ajánlott $60^\circ \pm 10^\circ$ -os szöget.

- Csak akkor használja a vezeték nélküli fűrészlapot, ha szilárdan áll, biztonságos és sík felület.

- Mindig gondosan gondolja át, hogyan kell vágni. Az indokolatlan vágások veszélyeztethetik a biztonságot, valamint a többi ember biztonságát a munkakörnyezetben.

- A gyermekeket felügyelni kell annak biztosítása érdekében, hogy ne játsszanak a berendezéssel.

- Rendszeresen változtassa meg a munkahelyét. A szerszám túlzott használata kézi hibás rendellenességekhez vezethet. A használati időt megfelelő munkakesztyűvel vagy rendszeres szünetekkel lehet meghosszabbítani.

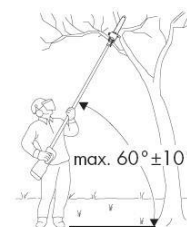

KARBANTARTÁS

- Mielőtt bármilyen ellenőrzési vagy karbantartási munkát végezne, kapcsolja ki a készüléket, és vegye ki az akkumulátort a gépből.

- Minden használat után alaposan tisztítsa meg az akkus fűrőt. Ha a szennyeződést nem lehet eltávolítani, használjon puha, szappanos vízzel megnedvesített ruhát. Soha ne használjon tisztítószereket vagy

oldószereket, például benzint, alkoholt, ammóniát stb.! Ezek az oldószerek károsíthatják a termék műanyag részeit.

- Rendszeresen ellenőrizze a berendezést, és cserélje ki azokat az alkatrészeket, amelyek kopott vagy sérültek, megelőzve őket saját biztonsága érdekében. A gép kopott vagy sérült részeit csak hivatalos forgalmazó cserélheti ki, vagy cserélje ki a kereskedő.
- Győződjön meg róla, hogy eredeti Worcraft pótalkatrészeit használják.

SZÁLLÍTÁS ÉS TÁROLÁS

- A vezeték nélküli láncfűrész csak a védőburkolattal (28) szállítsa.
- Győződjön meg róla, hogy a szállítás során nem lehet bekapcsolni az akkumulátor lemerülőfűrészét.
- A tárolás előtt mindig alaposan tisztítsa meg az akkumulátortöltőt.
- A vezeték nélküli láncfűrész száraz helyen, gyermekektől elzárva tárolja.
- A vezeték nélküli láncfűrész vízszintesen tárolja, és rögzítse a billentés ellen.
- Teljesen ürítse ki az olajtartályt. A biológiai olajok hajlamosak gélre, és károsíthatják az olajszivattyút.

KÖRNYEZETVÉDELEM



A termékeken vagy a kísérő dokumentumokon az áthúzott kerek szemétkosár szimbólum azt jelenti, hogy a használt elektromos és elektronikus termékeket nem szabad hozzáadni a szokásos háztartási hulladékhoz. A megfelelő ártalmatlanítás, hasznosítás és újrahasznosítás érdekében ezeket a termékeket ingyenesen szállíthatja a kijelölt gyűjtőhelyekre. Alternatív megoldásként egyes országokban a termékeket visszaadhatja a helyi kiskereskedőnek, ha ezzel egyenértékű új terméket vásárol. A termék megfelelő ártalmatlanításával segít megőrizni az értékes természeti erőforrásokat, és segít megelőzni a környezetre és az emberi egészségre gyakorolt esetleges negatív hatásokat, amelyek a nem megfelelő hulladékkezelés eredménye. További részletekért forduljon a helyi hatósághoz vagy a legközelebbi gyűjtőhelyhez. Az ilyen típusú hulladék nem megfelelő ártalmatlanítása a nemzeti előírásoknak megfelelően bírságot szabhat ki.



Garancialevél/Warranty

Modellszám:	Eladás dátuma:	Eladó aláírása és pecsétje:

Ügyfél neve (cég neve):	Ügyfél címje (Cég címje):

Az ügyfél az aláírásával megerősíti, hogy a készüléket bemutatták és elmagyarázták neki, hogy ismeri a gép üzemeltetésére és használatára vonatkozó utasításokat, valamint hogy a készülék teljesen volt neki kiadva.	Ügyfél aláírása:

Jegyzések a panszokról – jótálási javítások

A panasz elfogadásának dátuma:	A panasz befejezésének dátuma:	A panasz száma:	Aláírás az átvett jótálási javításról (Jegyzések a jogosulatlan panszról)	Serviztechnikus pecsétje:

Jótállás feltételek

- A szállító biztosítja a termék jótállását amely szerepel a garancialevelen a feltétellel, hogy a használat és tárolás összhangban lesz a feltételekkel és normákkal, valamint a használati utasítással. A garanciaidő az értékesítés időpontjától kezdődik.
A jótálási idő a töltőkre 12 hónap.
- A kiterjesztett garanciát 5 éves időszakra nyújtják a feltétellel, hogy a termék bevan írva a hoszab garancia termékek listájára, az utolsó használó a vevő, es nemlesz használva kereskedelmi célokra. A kiterjesztett jótállás rendszeres szervizellenőrzést igényel a szállító hivatalos szervizközpontjában.
- A garancia időtartama meghosszabbodik a termék garanciális idejével mikor a szervizközpontba volt javításba, és a jótállási lapon felvann jegyezve ez az idő. A jótállási igényt a fogyasztó igényelheti egy hivatalos szervizközpontban, a mellékelt "A" szervizközpont lista szerint. A "B" szervizközpontokba csak ojan termékeken végeznek javításokat amelyeket ott adtak ell. A szervizközpontok listáját rendszeresen frissítik a gyártók és az import oldalon: www.strendpro.sk.
- A Szervizközpontnak a törvényi határidőn belül jótállási javítást kell biztosítania. A panaszkezelés törvényes határideje a panasz kézhezvételét követő napon kezdődik
- Az ingyenes garanciális javítás nem alkalmazható a termék helytelen használatából eredő hibákra, az üzemeltetési utasítás okal elentétben, a nem megfelelő kezelésének, a gép mechanikai károsodásra, az általános mechanikai károsodásra amely általános használatkor keletkezik, az üzemeltető helytelen használatára, természeti katasztrófaéknál, a termékkel való illetéktelen beavatkozásnál, a nem megfelelő pótalkatrészek használatánál a nem megfelelő tüzelőanyag használatnál és a látszólagos gépi túlterhelés következtében fellépő hibáknál a felső teljesítmény határ folyamatos túllépése miatt. Az üzemeltető által kezelhető, és a használati utasításban felsorolt tisztítási, karbantartási, gondoskodás és a beállítási munkák nem tartoznak a jótállás hatálya alá.
- Az alkatrészek kopásának elsősorban ojan alkatrészek kopása érthető mind: minden forgó és mozgó alkatrész, vágó rész és burkolat, kapcsok és ékek, fogaskerekek és ékszíjak, láncos fogaskerekek, súrlódás és tengelykapcsoló súrlódó felületek, gumiabroncs futófelületek és rutinszerű karbantartási alkatrészek, mint például: , hidraulikus és olajsűrűk, gyújtógyertyák, olaj- és hűtőfolyadék-kazetták
- A kiterjesztett garanciából kivannak hagyva olyan gépek és berendezések mentesített részeit, amelyeknél az adott gyártó rövidebb garanciát nyújt, mint maga a termék gyártója. Ez a kategória magában foglalja: akkumulátorok, izzók és hasonlók
- A garancia alá tartozó igények igénybevételéhez való jog a termék tulajdonosa, feltéve hogy ezt legkésőbb a jótállási időszak utolsó napján teszi meg.
- A követelések feldolgozása a Polgári Törvénykönyv és a Fogyasztóvédelmi Törvény vonatkozó rendelkezéseinek megfelelően történik.
- A meghosszabbított 5 éves garanciális feltételeknek megfelelő szervizellenőrzést csak rendszeres időközönként, a szállító hivatalos szervizközpontjában lehet elvégezni, és az egyes vizsgálatok közötti időszak nem haladhatja meg a 12 hónapot. Az első szervizvizsgálatot legkésőbb a termék értékesítésének napjától számított 12 hónapon belül kell elvégezni. A szervizvizsgálatokat a naptári év utolsó három és első két hónapjában szervizközpontok végzik. Minden szervizvizsgálatot fel kell jegyezni a jótállási jegyen a szervizközpont ellenőrzésének, aláírásának és bélyegzőjének dátumával. A szervizvizsgálat a gyártó által ajánlott gépellőrzést, a patronok és szűrők cseréjét, a kopott és sérült alkatrészek cseréjét, amelyek a más alkatrészek károsodását, kopását és a gép beállítását érinthetik. A szolgáltatási ellenőrzést és a felhasznált anyagot egy érvényes kiszolgálóközponti árlista szerint kell kiszámítani.

A panasz benyújtásakor a panaszolt köteles benyújtani egy tiszta és teljes terméket, a vásárlás igazolását, vagy egy kitöltött és megerősített garanciajegyet a panaszra. A kiterjesztett garancia esetén a szervizvizsgálatok és az egyes tőrak adozási dokumentumait rögzítik.
Ha a garanciális kártyán a meghosszabbított garanciális feltételek egyikének sem felel meg, a termék 2 év garanciát vállal.

A JÓTÁLLÁSON BELÜLI ÉS JÓTÁLLÁSON KÍVÜLI SZERVIZT A GYÁRTÓ FELHATALMAZOTT KÉPVISELŐJE VÉGZI

A gyártó felhatalmazott képviselője: Slovakia Trend Export-Import s.r.o., Michalovská 87/1414, 073 01 Sobrance

Fax: (056) 652-2329 Tel: 0915 392 687 E-mail: servis@slovakia-trend.sk

Foarfece

UTILIZAREA PENTRU CARE A FOST CONCEPUT

Mașina este destinată uzului casnic, pentru tăierea arborilor și arbuștilor la înălțime ridicată, în timp ce utilizatorul este situat pe teren. Mașina nu este destinată tăierii materialelor anorganice sau a utilizării pe scări sau trepte. Această mașină nu este destinată uzului comercial sau industrial.

SPECIFICAȚII TEHNICE

1











INFORMAȚII PRIVIND ZGOMOTUL/VBRAȚIILE

Nivelul de vibrații prezentat în această fișă informativă a fost măsurat în conformitate cu un test standardizat prevăzut în EN 60745 și poate fi utilizat pentru a compara o sculă cu alta. Acesta poate fi utilizat pentru o evaluare preliminară a expunerii.

Nivelul declarat de emisii al vibrațiilor reprezintă principalele aplicații ale sculei. Cu toate acestea, dacă scula este utilizată pentru aplicații diferite, cu accesorii sau cu scule de inserție diferite sau dacă este bine întreținută, emisia de vibrații poate fi diferită. Acest lucru poate crește semnificativ nivelul expunerii pe întreaga perioadă de lucru.

O estimare a nivelului de expunere la vibrații ar trebui să țină cont, de asemenea, de momentele în care scula este oprită sau când funcționează, dar nu execută de fapt lucrarea. Acest lucru poate reduce semnificativ nivelul expunerii pe întreaga perioadă de lucru. Identificați măsuri de siguranță suplimentare pentru a proteja operatorul de efectele vibrațiilor, cum ar fi: întreținerea sculei și a accesoriilor, menținerea caldă a mâinilor, organizarea modelelor de lucru.

EXPLICAREA SIMBOLURILOR

	Atenție!		Îndepărtați întotdeauna compartimentul pentru acumulatori înainte de a efectua orice reglaje sau lucrări de întreținere asupra dispozitivului.
	Citiți manualul.		Purtați întotdeauna o cască de protecție
	Purtați ochelari de protecție		Nu lucrați în ploaie
	Este recomandată purtarea încălțămintei de protecție antiderapantă		Fiți atenți ca trecătorii să nu fie răniți de obiectele străine aruncate de la mașină.
	Avertisment: Păstrați o distanță de siguranță față de mașină în timpul funcționării.		Aparatele electrice nu trebuie eliminate împreună cu deșeurile menajere.

DESCRIEREA APARATULUI

2

1	Mâner telescopic	11	Buton de eliberare pentru de	21	Ghidaj lama
2	Eliberare rapidă a mânerului telescopic	12	Mâner de transport	22	Orificiu șurub
2b	Console de montaj pentru sculele de asamblare	13	Fante de ventilație	23	Șină de ghidare
3	Mâner	14	Fereastră pentru inspectarea nivelului de ulei	24	Roată dințată lanț
4	Arbore aparat	15	Stop	25	Dozator de ulei
5	Dispozitiv de blocare de siguranță	16	Bară lanț	26	Angrenaj tensiune bară
6	Comutator on/off	17	Lanț de ferăstrău	27	Curea de umăr
7	Mâner spate	18	Carcasă motor	28	Protecție lama
8	Compartiment acumulatori	19	Șurub tensionare lanț	29	Ulei lanț
9	Buton nivel încărcare acumulator	19a	Buton strângere roată dințată		
10	Afișaj LED acumulator	20	Capac alimentare ulei		

SIGURANȚA

Avertismente generale privind siguranța sculei electrice

AVERTISMENT Citiți toate avertismentele și toate instrucțiunile de siguranță.

Nerespectarea avertismentelor și a instrucțiunilor poate provoca șocuri electrice, incendii și / sau vătămări grave.

Păstrați toate avertismentele și instrucțiunile pentru referințe ulterioare.

Termenul "sculă electrică" din avertismente se referă la scula dvs. electrică cu cablu sau la mașina de acționare cu acumulator (fără cablu).

Siguranța zonei de lucru

- Mențineți zona de lucru curată și bine luminată. Zonele aglomerate sau întunecate pot cauza accidente.

- Nu utilizați scule electrice în medii explozive, cum ar fi prezența lichidelor, gazelor sau a prafului inflamabil. Sculele electrice generează scântei care pot aprinde praful sau fumul.

- Țineți copiii și trecătorii departe în timp ce folosiți scule electrice. Distragerile vă pot face să pierdeți controlul.

Siguranța electrică

- Fișele sculei electrice trebuie să se potrivească cu priza. Nu modificați niciodată fișa în nici un fel. Nu utilizați nicio fișă de adaptare cu scule electrice împământate. Fișele nemodificate și prizele corespunzătoare vor reduce riscul de electrocutare.

- Evitați contactul corpului cu suprafețe împământate, cum ar fi țevile, radiatoarele, cuptoarele și frigiderele. Există un risc crescut de electrocutare dacă corpul dvs. este împământat.

- Nu expuneți sculele electrice la ploaie sau la condiții umede. Apa care intră într-o sculă electrică va crește riscul de electrocutare.

- Nu abuzați de cablu. Nu utilizați niciodată cablul pentru a transporta, trage sau scoate din priză scula electrică. Păstrați cablul departe de căldură, ulei, muchii ascuțite și componente în mișcare. Cablurile deteriorate sau încurcate cresc riscul de electrocutare.

- Când utilizați o sculă electrică în aer liber, utilizați un prelungitor adecvat pentru utilizare în exterior. Folosirea unui cablu adecvat pentru utilizarea în exterior reduce riscul de electrocutare.

- Dacă este inevitabilă utilizarea unei scule electrice într-o locație umedă, utilizați o sursă protejată cu un dispozitiv de curent rezidual (RCD). Utilizarea unui dispozitiv RCD reduce riscul de electrocutare.

Siguranța personală

- Rămâneți vigilent, urmăriți ce faceți și folosiți bunul simț atunci când folosiți scule electrice. Nu utilizați scule electrice în timp ce sunteți obosit sau sub influența drogurilor, alcoolului sau medicamentelor. Un moment de neatenție în timpul funcționării sculelor electrice poate duce la vătămări grave.

- Folosiți echipament personal de protecție. Întotdeauna purtați ochelari de protecție. Echipamente de protecție cum ar fi masca de praf, încălțăminte de protecție antiderapantă, casca sau protecția auditivă folosite pentru condiții adecvate vor reduce vătămările corporale.

- Preveniți pornirea neintenționată. Asigurați-vă că întrerupătorul este în poziția Off înainte de conectarea la sursa de alimentare și / sau acumulator, înainte de ridicarea sau transportul sculei. Transportarea sculelor electrice cu degetul pe comutator sau acționarea sculelor electrice care au comutatorul în poziția On poate duce la accidente.

- Scoateți orice cheie de reglare înainte de a porni scula electrică. O cheie atașată unei părți rotative a sculei electrice poate duce la vătămări corporale.

- Nu vă întindeți excesiv. Păstrați-vă echilibrul în orice moment. Acest lucru permite un control mai bun al sculei electrice în situații neașteptate.

- Îmbrăcați-vă corespunzător. Nu purtați haine largi sau bijuterii. Țineți părul, îmbrăcămintea și mânușile departe de componentele în mișcare.

- Dacă există dispozitive pentru conectarea dispozitivelor de aspirare și colectare a prafului, asigurați-vă că acestea sunt conectate și utilizate corespunzător. Utilizarea colectării prafului poate reduce pericolele legate de praf.

Avertismente de siguranță pentru ferăstrăul de tăiat crăci

- Păstrați toate părțile corpului departe de lanțul ferăstrăului. Nu îndepărtați materialul tăiat și nici nu țineți materialul de tăiat atunci când lanțul de ferăstrău se mișcă. Asigurați-vă că scula este oprită și acumulatorul este scos atunci când se îndepărtează materialul blocat. Un moment de neatenție în timpul funcționării dispozitivului de tăiat poate duce la vătămări corporale grave.

- Țineți scula electrică numai de suprafețe de prindere izolate (mânerul principal 15, mânerul frontal 9 sau zona de prindere extinsă 12), deoarece lanțul de ferăstrău poate intra în contact cu cablajul ascuns. Lanțurile de ferăstrău care intră în contact cu un fir "sub tensiune" pot face ca piesele metalice expuse ale sculei electrice să fie "sub tensiune" și ar putea cauza

Utilizarea și îngrijirea sculei electrice

- Nu forțați scula electrică. Utilizați scula electrică corectă pentru aplicația dvs. Sculele electrice corecte vor face treaba mai bună și mai sigură la viteză pentru care au fost proiectate.

- Nu utilizați scula electrică dacă întrerupătorul nu o oprește și nu o pornește. Orice scule electrice care nu pot fi controlate cu comutatorul sunt periculoase și trebuie reparate.

- Deconectați fișa de la sursa de alimentare și / sau acumulatorul de la sculele electrice înainte de a efectua reglaje, de schimbarea accesoriilor sau depozitarea sculelor electrice. Astfel de măsuri preventive de siguranță reduc riscul de pornire accidentală a sculei electrice.

- Nu depozitați sculele electrice cu regim de mers în gol la îndemâna copiilor și nu permiteți persoanelor care nu cunosc sculele electrice sau aceste instrucțiuni să opereze scula electrică. Sculele electrice sunt periculoase în mâinile utilizatorilor neinstruiți.

- Întrețineți sculele electrice. Verificați nealinierea sau blocarea pieselor în mișcare, ruperea pieselor și orice altă situație care poate afecta funcționarea sculei electrice. Dacă este deteriorată, reparați mașina înainte de utilizare. Multe accidente sunt cauzate de scule electrice necorespunzătoare.

- Păstrați sculele de tăiere ascuțite și curate. Sculele de tăiat corect întreținute, cu muchii ascuțite de tăiere, sunt mai puțin susceptibile de a se bloca și sunt mai ușor de controlat.

- Folosiți scula electrică, accesoriile și lamele, etc. în conformitate cu aceste instrucțiuni, luând în considerare condițiile de lucru și lucrările care trebuie efectuate. Utilizarea sculei electrice pentru operațiuni diferite de cele intenționate poate duce la o situație periculoasă.

Utilizarea și manipularea sculei electrice fără cablu

a) Încărcați acumulatorii reîncărcabili utilizând numai încărcătorul recomandat de producător. Încărcătoarele sunt deseori concepute pentru un anumit tip de acumulator reîncărcabil. Există pericolul de incendiu dacă se utilizează alte tipuri de acumulatori reîncărcabili.

b) Numai acumulatorii reîncărcabili furnizați trebuie să fie utilizați cu o sculă electrică. Utilizarea altor acumulatori reîncărcabili poate duce la pericol de vătămare sau incendiu.

c) Când nu sunt folosiți, depozitați acumulatorii reîncărcabili departe de cârlige, monede, chei, cuie, șuruburi sau alte obiecte metalice mici, care ar putea cauza scurtcircuitarea contactelor. Scurtcircuitarea contactelor unei unități de acumulator reîncărcabil poate provoca daune termice sau incendii.

d) Lichidele se pot scurge din acumulatorii reîncărcabili dacă sunt utilizați în mod necorespunzător. Dacă se întâmplă acest lucru, evitați contactul cu lichidul. Dacă apare contactul, spălați zona afectată cu apă. Solicitați ajutor medical suplimentar dacă vreunul din lichide ajunge în ochii dumneavoastră. Evacuarea lichidului din baterie poate provoca iritarea pielii sau arsuri.

Reparațiile

- Asigurați-vă că sculele electrice au fost întreținute de către o persoană calificată, care a folosit numai piese de schimb identice. Acest lucru va garanta menținerea siguranței sculei electrice.

înlocuirea lanțului de ferăstrău

- Nu permiteți niciodată copiilor, persoanelor cu capacități fizice, senzoriale sau mentale reduse sau fără experiență și / sau cunoștințe și / sau persoanelor care nu cunosc aceste instrucțiuni să utilizeze mașina. Reglementările locale pot restricționa vârsta operatorului.

- Copiii trebuie supravegheați pentru a vă asigura că nu se joacă cu mașina.

- Când nu utilizați, depozitați ferăstrăul de copii.

- Înainte de folosire, verificați zona de lucru și eliminați toate pericolele posibile.

- Așteptați întotdeauna până când mașina se oprește

operatorului un șoc electric.

- Mențineți o prindere fermă, cu ambele mâini pe tijă și poziționați corpul și brațul pentru a vă permite să rezistați oricărei forțe de recul. Forțele de recul pot fi controlate de operator dacă se iau măsuri de precauție adecvate. Nu dați drumul ferăstrăului.
- Când tăiați o ramură, fiți atenți la recul. Când ramura este broșată, aceasta poate să se îndoaie și să blocheze lanțul de ferăstrău.
- Transportați ferăstrăul, întotdeauna cu ambele mâini și cu lanțul de ferăstrău cu capacul montat, departe de dvs. Manipularea corectă a ferăstrăului va reduce probabilitatea contactului accidental cu lanțul de ferăstrău în mișcare.
- Nu utilizați un ferăstrău într-un copac. Funcționarea unui ferăstrău când vă cățărați într-un copac sau când sunteți urcat într-un copac poate duce la vătămări corporale.
- Păstrați întotdeauna echilibrul corespunzător și acționați ferăstrăul numai când vă aflați pe o suprafață fixă, sigură și la sol. Suprafețele alunecoase sau instabile cum ar fi scările pot duce la pierderea echilibrului sau a controlului asupra ferăstrăului.
- Urmați instrucțiunile privind lubrifierea, tensionarea lanțului și schimbarea accesoriilor. Lanțul tensionat sau lubrifiat necorespunzător se poate rupe sau crește șansele de recul.
- Mențineți mânerul uscat, curat și fără ulei și lubrifiant. Mânerul uleios sunt alunecoase, cauzând pierderea controlului.
- Tăiați numai lemn. Nu folosiți ferăstrăul pentru scopuri neintenționate. De exemplu: nu folosiți ferăstrăul pentru tăierea materialelor de construcție din plastic, zidărie sau din lemn. Utilizarea cuțitului pentru operațiuni diferite de cele intenționate poate duce la o situație periculoasă.
- Cauzele și prevenirea reculului de către operator:
 - În cazul în care nasul sau vârful barei de ghidare atinge un obiect sau când lemnul se închide și prinde lanțul de ferăstrău în tăietură, poate apărea un recul.
 - Contactul cu vârful poate provoca, în unele cazuri, o reacție inversă bruscă, lovind bara de ghidare în sus și înapoi către operator.
 - Strângerea lanțului de ferăstrău de-a lungul părții superioare a barei de ghidare împinge bara de ghidare rapid spre operator.
 - Oricare dintre aceste reacții vă poate determina să pierdeți controlul asupra ferăstrăului care ar putea duce la vătămări corporale grave. Ca utilizator de ferăstrău, trebuie să luați mai multe măsuri pentru a vă menține lucrările de tăiere fără accidente sau vătămări. Reculul este rezultatul unei utilizări necorespunzătoare a sculei și / sau a unor proceduri sau condiții de operare incorecte și poate fi evitat prin luarea măsurilor de precauție adecvate după cum urmează:
 - Când tăiați o ramură, fiți atenți la recul. Când ramura este broșată, aceasta poate să se aplece și să blocheze lanțul de ferăstrău.
 - Folosiți numai lanțurile de ferăstrău de schimb specificate de producător. Înlocuirea incorectă a lanțurilor de ferăstrău poate provoca ruperea lanțului și / sau recul.
 - Dacă bara este deteriorată și necesită înlocuire, consultați Centrul local de asistență tehnică.
 - Nu ascuțiți lanțul de ferăstrău pe cont propriu. Vă rugăm să cereți

complet și scoateți acumulatorul înainte de a pune scula jos. Lanțul de ferăstrău poate să se blocheze sau să lovească și să ducă la pierderea controlului asupra ferăstrăului.

- Când schimbați poziția de lucru, opriți ferăstrăul.
- O ramură tăiată poate duce la vătămări corporale, prin cădere sau răsturnare. Tăiați ramurile mai lungi în secțiuni.
- Reduceți forța de tăiere înainte ca ramura să fie complet tăiată. Puteți să vă răniți, atunci când vă pierdeți echilibrul și controlul asupra ferăstrăului.

Recomandări pentru o manipulare optimă a acumulatorului

- Asigurați-vă că întrerupătorul este în poziția Off înainte de a introduce acumulatorul. Introducerea acumulatorului în mașinile care au întrerupătorul în poziția On poate provoca accidente.
- Utilizați numai acumulatorii WORCRAFT destinați special pentru mașină. Folosirea oricăror altor acumulatori poate crea un risc de vătămare și incendii.
- Nu deschideți acumulatorul. Pericol de scurtcircuitare. Protejați acumulatorul împotriva căldurii, de ex., împotriva luminii solare intense, a focului, a apei și a umidității. Pericol de explozie.
- În cazul deteriorării și utilizării necorespunzătoare a acumulatorului, pot fi emiși vapori. Ventilați zona și solicitați asistență medicală în caz de probleme. Vaporii pot irita sistemul respirator.
- Utilizați acumulatorul numai împreună cu produsul. Numai această măsură protejează acumulatorul împotriva supraîncălzirii periculoase.
- Acumulatorul poate fi deteriorat de obiecte ascuțite, cum ar fi cuie sau șurubelnițe sau prin forță aplicată extern. Poate apărea un scurtcircuit intern și acumulatorul poate arde, fuma, exploda sau supraîncălzi.
- Nu scurtcircuitați acumulatorul. Există pericol de explozie.
- Protejați acumulatorul împotriva umidității și a apei.
- Depozitați acumulatorul numai într-un interval de temperatură cuprins între -20 ° C și 50 ° C. De exemplu, nu lăsați acumulatorul în mașină în timpul verii.
- Curățați ocazional fantele de aerisire ale acumulatorului folosind o perie moale, curată și uscată.

OPERAREA

Atenție! Înainte de a efectua orice asamblare, dezasamblare sau reglare, asigurați-vă că acumulatorul nu este fixat pe mașină. Vă rugăm să purtați mănuși de protecție pentru a preveni vătămarea cauzată de lanțul ferăstrăului când efectuați orice operațiune de reglare.

Asamblarea barei de lanț și a lanțului de ferăstrău (a se vedea fig. 3)

1 Slăbiți butonul de fixare al roții dințate (19a) complet și

scoateți capacul roții dințate ca acțiunea 1.

2. Montați bara pentru lanț și lanțul de ferăstrău pe capul mașinii, conform acțiunii 2. Asigurați-vă că fanta de pe bara lanțului se aliniază cu ghidajul lamelor (21) și șina de ghidare (23).

3. Trageți bara de lanț spre dreapta pentru a tensiona lanțul ferăstrăului manual. Apoi puneți capacul roții dințate înapoi pe capul mașinii, asigurați-vă că bolțul din interiorul capacului roții dințate se aliniază cu orificiul pentru șurub (22).

4. Fixați butonul de fixare a roții dințate (19a) ca acțiunea 3. Dacă este necesar, rotiți butonul de tensionare a lanțului (19) în sensul acelor de ceasornic sau în sens invers al acelor de ceasornic pentru a tensiona sau slăbi lanțul ferăstrăului. Asigurați-vă că există o mică distanță de 2-3 mm între lanțul de ferăstrău și bara de lanț dacă trageți lanțul ferăstrăului în sus. Apoi strângeți strâns butonul de fixare a roții dințate (19a).

Alimentarea cu ulei de lubrifiere a lanțului (Fig. 4)

Când lucrați, există o frecare mare între lanțul de ferăstrău și bara de lanț. Astfel, o sticlă de ulei de lubrifiere însoțește mașina. Acesta poate asigura lubrifierea și răcirea lanțului de ferăstrău și a barei. În caz contrar, durata de viață a lanțului de ferăstrău și a barei va fi mult mai scurtă.

1. Slăbiți capacul de alimentare cu ulei (20) și scoateți-l.

2. Adăugați uleiul în rezervorul de ulei până când atinge linia de nivel MAX pe fereastra de inspectare (14). Dacă nivelul uleiului este mai mic decât linia MIN, adăugați din nou ulei. A se vedea fig. 4.

3. Strângeți din nou capacul de alimentare cu ulei.

Montarea curelei de umăr (fig.5)

Agățați cureaua de umăr pe cârligul de pe suportul de transport, a se vedea fig. 5.

Reglarea suportului telescopic (Fig. 6)

Mânerul telescopic (1) poate fi reglat în mod continuu prin intermediul dispozitivului de eliberare rapidă (2).

1. Activați butonul de eliberare rapidă și reglați lungimea prin împingere sau tragere, după cum este necesar.

2. Închideți din nou dispozitivul de eliberare rapidă, fixând astfel lungimea de lucru dorită a mânerului telescopic.

Montarea compartimentului pentru acumulatori (Fig.7)

Mașina nu este livrată cu acumulator, trebuie să cumpărați acumulatorul WORCRAFT separat.

Pentru a monta acumulatorul, aliniați fantele între acumulator și capătul mașinii și împingeți-l până se aude un clic. Acest lucru înseamnă că este blocat în siguranță.

Pornirea și oprirea (Fig.8)

Pornirea:

◆ Apăsăți dispozitivul de blocare de siguranță (5) și mențineți apăsat, apoi apăsați comutatorul on / off (6).

◆ După procesul de pornire, dispozitivul de blocare de siguranță (5) poate fi eliberat.

Oprirea:

◆ Eliberați comutatorul ON / OFF (6).

Tehnici de tăiere

Tăierea ramurilor mici

◆ Tăiați ramurile mici (Ø 0-8 cm) de sus în jos (a se vedea figura).

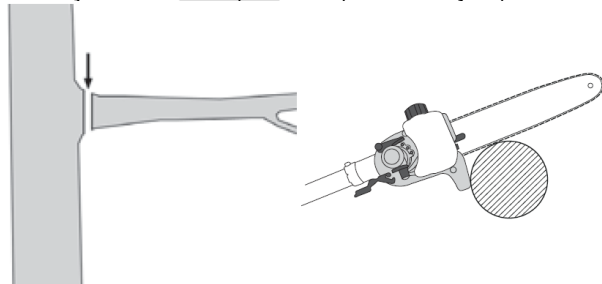

Tăierea ramurilor mari

◆ Când tăiați ramuri mari (Ø 8–20 cm), mai întâi faceți o tăietură de eliberare (A) (a se vedea figura).

■ O tăietură de eliberare previne decojirea trunchiului principal.

◆ Tăiați de sus (B) în jos (A).

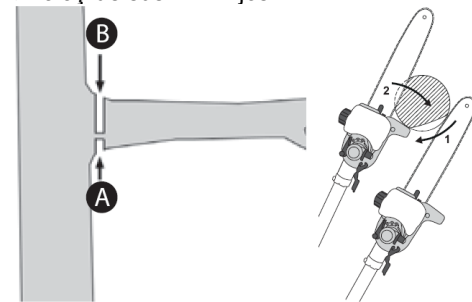

Tăierea în secțiuni

Ramurile lungi sau groase ar trebui scurtate înainte de a face tăietura finală (a se vedea figura).

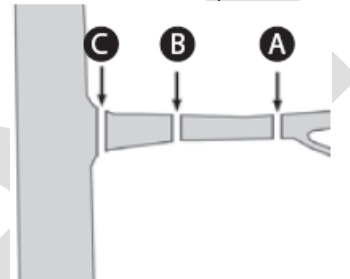

Siguranța de lucru

■ Păstrați aparatul, mecanismul de tăiere și protecția lamelor în stare bună pentru a preveni vătămările.

■ Dacă aparatul a fost scăpat, verificați deteriorarea sau defectele importante.

■ Mențineți unghiul specificat de $60^\circ \pm 10^\circ$ pentru a asigura o funcționare sigură (a se vedea figura).

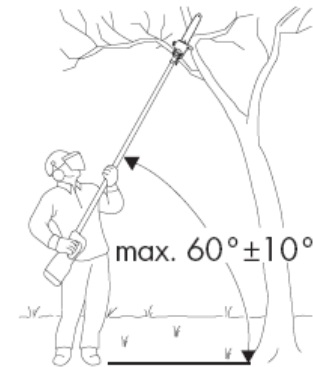

■ Nu utilizați aparatul în timp ce vă aflați pe o scară sau pe o poziție instabilă.

■ Nu fiți tentat să faceți o tăietură necorespunzătoare. V-ați putea pune în pericol pe dvs. și pe ceilalți.

■ Copiii trebuie supravegheați pentru a vă asigura că nu se joacă cu aparatul.

■ Schimbați periodic poziția de lucru. Folosirea aparatului pentru o lungă perioadă de timp poate duce la tulburări de circulație legate de vibrațiile mâinilor. Puteți prelungi durata de utilizare cu ajutorul unor mănuși adecvate sau prin pauze regulate.

Rețineți că orice predispoziție la circulație sanguină scăzută, temperaturile externe scăzute sau forțele mari pot reduce perioada de utilizare.

TRANSPORT ȘI DEPOZITARE

- Folosiți o protecție pentru lamă (28) pentru transportul aparatului.
- Asigurați-vă că aparatul nu poate porni în timpul transportului (a se vedea figura).

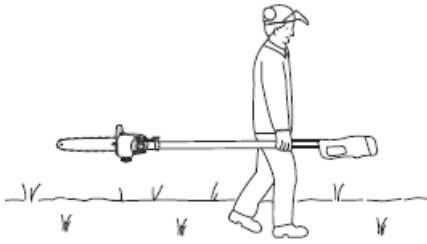

- Curățați întotdeauna bine aparatul înainte de depozitare.
- Depozitați aparatul într-un loc uscat și nu la îndemâna copiilor.
- Depozitați aparatul orizontal sau fixați-l împotriva căderii.
- Goliți rezervorul de ulei. Uleiul de lanț se poate îngroșa.

ÎNȚREȚINEREA



Asigurați-vă că mașina nu este sub tensiune în timpul lucrărilor de întreținere a motorului. Curățați regulat carcasa aparatului cu o cârpă moale, de preferință după fiecare utilizare. Păstrați fantele de ventilație fără praf și murdărie. Dacă murdăria nu se îndepărtează, folosiți o cârpă moale, umezită cu apă cu detergent. Nu utilizați niciodată solvenți, cum ar fi benzină, alcool, amoniac etc. Acești solvenți pot deteriora componentele din plastic.

Mașina nu necesită lubrifiere suplimentară. Dacă apare o defecțiune, de ex. După uzura unei componente, contactați serviciul de asistență tehnică al dealer-ului dvs.

PROTEJAREA MEDIULUI

Pentru a preveni deteriorarea mașinii în timpul transportului, aceasta este livrată într-un ambalaj rezistent. Majoritatea materialelor de ambalare pot fi reciclate. Duceți aceste materiale în locațiile corespunzătoare de reciclare. Duceți mașinile nedorite la distribuitorul local. Aici vor fi eliminate într-un mod sigur din punct de vedere al mediului.



Acumulatorii Li-ion pot fi reciclați. Duceți-i într-un loc de depozitare pentru deșeuri chimice, astfel încât aceștia să poată fi reciclați sau eliminați în mod ecologic.

Aparatele electrice scoase din uz sunt reciclabile și nu trebuie aruncate împreună cu deșeurile menajere! Vă rugăm să ne sprijiniți activ în conservarea resurselor și protejarea mediului înconjurător prin returnarea acestui aparat la centrele de colectare (dacă sunt disponibile).

DECLARAȚIE DE CONFORMITATE

Declarăm pe propria răspundere că acest produs este în conformitate cu următoarele standarde sau documente standardizate: EN60745-1: 2009 / A11: 2010; EN ISO 11680-1: 2011; EN55014-1: 2017; EN55014-2: 2015; în conformitate cu reglementările 2006/42 / EEC, 2014/30 / EEC.

ZGOMOTUL / VIBRAȚIA Măsurat în conformitate cu EN60745, nivelul presiunii acustice a acestei scule este <68dB (A) iar nivelul de putere acustică este <88dB (A) (deviație standard: 3 dB) și vibrația este <2,5 m / s²).

WORCRAFT

POWER TOOLS

Lista de garanție / Warranty

Numărul de fabricație:	Data vânzării:	Semnătura și ștampila vânzătorului:

Numele clientului (denumirea firmei):	Adresa clientului (sediul firmei):

Clientul prin semnătura sa confirmă, că instalația i-a fost prezentată și explicată, că a fost încunoștințat cu modul de folosire, punerea în funcțiune a mașinii și utilizare, și că instalația i-a fost eliberată (predată) completă.	Semnătura clientului:

Note despre reparații – reparații de garanție

Data primirii reclamației:	Data de sfârșit al reclamației:	Numărul de evidență a reclamației:	Semnătura de reparație garantată (nota despre reparația nexecutată)	Ștampila tehnicianului serviciului:

Condițiile de garanție

1. Furnizorul oferă pentru acest produs perioada de garanție menționată în această listă de garanție cu respectarea condițiilor modului de utilizare și depozitare a produsului, corespunzător cu condițiile și normele în vigoare, în sensul indicațiilor de utilizare. Perioada de garanție începe la data vânzării produsului. Garanția pentru baterii este de 12 luni.
2. Perioada de garanție prelungită de 5 ani se acordă clienților pentru produsul trecut în tabelul produselor cu garanția prezentată. Ultimul client este consumatorul, în condițiile că produsul nu va fi folosit ca obiect de comerț. Perioada prelungită este condiționată de control reglementar la centre de servicii autorizate ale furnizorului.
3. Perioada de garanție se prelungeste cu timpul cât a fost produsul în reparații de garanție. Această condiție este consemnată și în tabelul de reparații garantate. Beneficiarul poate revendica dreptul la asigurarea reparației la unul din centre de servis autorizat conform tabelului anexă „A” – centre de serviciu. Centre de serviciu „B” execută reparații de garanție numai la produsele, care au fost vândute la centrele lor de desfacere. Tabelul centrelor de serviciu este actualizat regulat la vânzătorii, cât și pe siteul de import: www.strendpro.sk.
4. Centrul de servicii este obligat să asigure reparația în termen stabilit de lege. Termenul stabilit de lege pentru rezolvarea reclamației începe cu ziua următoare după data de primire a reclamației de centru de servicii.
5. Reparația garantată fără plată poate nu fi revendicată când este vorba despre defecțiuni care au fost produse de folosirea produsului contrar prevederilor din indicațiile de utilizare, manipulare necorespunzătoare, defectarea mecanică curentă, uzura produsă de funcționarea mașinii, din vina deservirii, dezastru nestăvilit, intervenție neîndreptătită în produs, defecțiuni pricinuite de folosirea pieselor necorespunzătoare, carburanților necorespunzători și supraîncărcarea mașinii ca urmare a depășirii continue a limitei superioare de randament. Lucrările de curățire, întreținere curentă, repararea sau reglarea instalației, care poate executată de deservirea și sunt cuprinse în indicații de utilizare, nu fac parte din prevederile garanției.
6. Drept uzura curentă a pieselor se consideră uzura principală: a tuturor pieselor rotative și în mișcare, părților de tăiere și capacelor, șuruburilor tăietoare și pironului, curelelor de transmisie, transmisie în lanț, suprafeții de frecare a frânelor și ambreaj, dezenul anvelopelor și piesele de întreținere curentă cum sunt: filtre de aer, hidraulice și de ulei, lumânări de aprindere, rezervoare de ulei și de răcire.
7. Din garanția prelungită sunt scoase părțile mașinilor și instalației pentru care producătorul concret al acestor piese acordă garanția mai scurtă decât furnizorul pentru fiecare product în care sunt montate. Din această categorie fac parte: acumulatele, becurile și etc.
8. Dreptul de aplicare a revendicării rezultat din garanție are proprietarul produsului, dacă face acest lucru cel târziu în ultima zi a perioadei de garanție.
9. La rezolvarea reclamațiilor se procedează conform prevederilor corespunzătoare ale Codului comercial și Legii de protecție a consumatorului.
10. Controlul de servicii, care constituie condiția garanției prelungite de 5 ani poate fi efectuat numai în centrul de servicii autorizat al furnizorului, în intervale regulate; perioada între două controale nu poate depăși 12 luni. Primul control de servicii trebuie făcut cel târziu 12 luni de la data vânzării produsului. Controlul serviciilor efectuează centrele de servicii în perioada ultimelor trei luni și primelor două luni anului calendaristic. Fiecare control de servicii trebuie înregistrat în această listă de garanție cu introducerea datei controlului, semnătura și ștampila serviciului de control. Prin controlul serviciilor se înțelege controlul mașinii, înlocuirea materialului de umplură și filtrelor conform recomandării producătorului, înlocuire pieselor uzate și defecte, cât și reglarea proprie a mașinii. Randamentul controlului de servicii și materialul folosit se stabilește conform tarifului valabil al centrului de servicii.

La aplicarea reclamației reclamantul este obligat să preînte pe lângă reclamație produsul complet și curat, documentul de cumpărare sau lista de garanție completată și confirmată. În cazul garanției prelungite înregistrări ale controlului de servicii și documentele de impoyit pentru fiecare control. În cazul neîndeplinirii a vreunei condiții garanției prelungite cuprinse în această listă de garanție, se acorda pentru produs perioada de garanție de 2 ani.

SERVICE ÎN GARANȚIE ȘI POSTGARANȚIE ESTE EFECTUAT DE CĂTRE REPREZENTANTUL AUTORIZAT AL PRODUCĂTORULUI

Reprezentantul împuternicit al producătorului: Slovakia Trend Export-Import s.r.o., Michalovská 87/1414, 073 01 Sobrance

Fax: (056) 652-2329 Tel: 0915 392 687 E-mail: servis@slovakia-trend.sk

Cordless Pole Pruner

INTENDED USE

The machine is intended for domestic use, for pruning trees and shrubs at elevated height, while the user is situated on the ground. The machine is not intended to cut inorganic material or to be used on a ladder or steps. This tool is not intended for commercial or industrial use.

TECHNICAL SPECIFICATIONS

1











NOISE/VIBRATION INFORMATION

The vibration level given in this information sheet has been measured in accordance with a standardised test given in EN 60745 and may be used to compare one tool with another. It may be used for a preliminary assessment of exposure.

The declared vibration emission level represents the main applications of the tool. However if the tool is used for different applications, with different accessories or insertion tools or is poorly maintained, the vibration emission may differ. This may significantly increase the exposure level over the total working period.

An estimation of the level of exposure to vibration should also take into account the times when the tool is switched off or when it is running but not actually doing the job. This may significantly reduce the exposure level over the total working period. Identify additional safety measures to protect the operator from the effects of vibration such as: maintain the tool and the accessories, keep the hands warm, organisation of work patterns.

EXPLANATION OF SYMBOLS

	Attention!		Always remove the battery pack before do any adjustment or maintenance on the device.
	Read the manual.		Always wearing hard hats
	Wear eye protection		Do not work in the rain
	Non-skid safety shoes is recommended		Pay attention that bystanders are not injured through foreign objects thrown from the machine.
	Warning: Keep a safe distance from the machine when operating.		Electrical appliances must not be disposed of with the domestic waste.

PRODUCT ELEMENTS

2

1	Telescopic handle	11	Release button for battery pack	21	Blade guide
2	Quick release for telescopic handle	12	Carrying lug	22	Screw hole
2b	Mounting bracket for the assembly tool	13	Ventilation slits	23	Guide rail
3	Handle	14	Viewing window for the oil level	24	Chain sprocket
4	Appliance shaft	15	Stop	25	Oil dispenser
5	Safety lock-out	16	Chain bar	26	Bar tension gear
6	ON/OFF switch	17	Saw chain	27	Shoulder strap
7	Rear handle	18	Motor housing	28	Blade guard
8	Battery pack	19	Chain tension screw knob	29	Chain oil
9	Battery charge level button	19a	Sprocket fasten knob		
10	Battery display LED	20	Oil filler cap		

SAFETY

General Power Tool Safety Warnings

⚠ WARNING Read all safety warnings and all instructions.

Failure to follow the warnings and instructions may result in electric shock, fire and/or serious injury.

Save all warnings and instructions for future reference.

The term "power tool" in the warnings refers to your mainsoperated (corded) power tool or battery-operated (cordless) power tool.

Work area safety

- Keep work area clean and well lit. Cluttered or dark areas invite accidents.
- Do not operate power tools in explosive atmospheres, such as in the presence of flammable liquids, gases or dust. Power tools create sparks which may ignite the dust or fumes.
- Keep children and bystanders away while operating a power tool. Distractions can cause you to lose control.

Electrical safety

- Power tool plugs must match the outlet. Never modify the plug in any way. Do not use any adapter plugs with earthed (grounded) power tools. Unmodified plugs and matching outlets will reduce risk of electric shock.
- Avoid body contact with earthed or grounded surfaces, such as pipes, radiators, ranges and refrigerators. There is an increased risk of electric shock if your body is earthed or grounded.
- Do not expose power tools to rain or wet conditions. Water entering a power tool will increase the risk of electric shock.
- Do not abuse the cord. Never use the cord for carrying, pulling or unplugging the power tool. Keep cord away from heat, oil, sharp edges and moving parts. Damaged or entangled cords increase the risk of electric shock.
- When operating a power tool outdoors, use an extension cord suitable for outdoor use. Use of a cord suitable for outdoor use reduces the risk of electric shock.
- If operating a power tool in a damp location is unavoidable, use a residual current device (RCD) protected supply. Use of an RCD reduces the risk of electric shock.

Personal safety

- Stay alert, watch what you are doing and use common sense when operating a power tool. Do not use a power tool while you are tired or under the influence of drugs, alcohol or medication. A moment of inattention while operating power tools may result in serious personal injury.
- Use personal protective equipment. Always wear eye protection. Protective equipment such as dust mask, non-skid safety shoes, hard hat, or hearing protection used for appropriate conditions will reduce personal injuries.
- Prevent unintentional starting. Ensure the switch is in the off-position before connecting to power source and/or battery pack, picking up or carrying the tool. Carrying power tools with your finger on the switch or energizing power tools that have the switch on invites accidents.
- Remove any adjusting key or wrench before turning the power tool on. A wrench or a key left attached to a rotating part of the power tool may result in personal injury.
- Do not overreach. Keep proper footing and balance at all times. This enables better control of the power tool in unexpected situations.
- Dress properly. Do not wear loose clothing or jewellery. Keep your hair, clothing and gloves away from moving parts. Loose clothes, jewellery or long hair can be caught in moving parts.
- If devices are provided for the connection of dust extraction

and collection facilities, ensure these are connected and properly used. Use of dust collection can reduce dust-related hazards.

- If devices are provided for the connection of dust extraction and collection facilities, ensure these are connected and properly used. Use of dust collection can reduce dust-related hazards.

Power tool use and care

- Do not force the power tool. Use the correct power tool for your application. The correct power tool will do the job better and safer at the rate for which it was designed.
- Do not use the power tool if the switch does not turn it on and off. Any power tool that cannot be controlled with the switch is dangerous and must be repaired.
- Disconnect the plug from the power source and/or the battery pack from the power tool before making any adjustments, changing accessories, or storing power tools. Such preventive safety measures reduce the risk of starting the power tool accidentally.
- Store idle power tools out of the reach of children and do not allow persons unfamiliar with the power tool or these instructions to operate the power tool. Power tools are dangerous in the hands of untrained users.
- Maintain power tools. Check for misalignment or binding of moving parts, breakage of parts and any other condition that may affect the power tool's operation. If damaged, have the power tool repaired before use. Many accidents are caused by poorly maintained power tools.
- Keep cutting tools sharp and clean. Properly maintained cutting tools with sharp cutting edges are less likely to bind and are easier to control.
- Use the power tool, accessories and tool bits etc. in accordance with these instructions, taking into account the working conditions and the work to be performed. Use of the power tool for operations different from those intended could result in a hazardous situation.

Use and handling of the cordless electrical power tool

- a) Charge a rechargeable battery unit using only the charger recommended by the manufacturer. Chargers are often designed for a particular type of rechargeable battery unit. There is the danger of fire if other types of rechargeable battery units are used.
- b) Only the rechargeable battery units supplied are to be used with an electrical power tool. The use of other rechargeable battery units may lead to the danger of injury or fire.
- c) When they are not being used, store rechargeable battery units away from paperclips, coins, keys, nails, screws or other small metal objects that could cause the contacts to be bridged. Short-circuiting the contacts of a rechargeable battery unit may result in heat damage or fire.
- d) Fluids may leak out of rechargeable battery units if they are misused. If this happens, avoid contact with the fluid. If contact occurs, flush the affected area with water. Seek additional medical help if any of the fluid gets into your eyes. Escaping battery fluid may cause skin irritation or burns.

Service

- Have your power tool serviced by a qualified repair person using only identical replacement parts. This will ensure that the safety of the power tool is maintained.

Pole pruner safety warnings

- **Keep all parts of the body away from the saw chain. Do not remove cut material nor hold material to be cut when saw chain is moving. Make sure the tool is switched off and the battery is removed when clearing jammed material.** A moment of inattention while operating the pole pruner may result in serious personal injury.
- **Hold the power tool by insulated gripping surfaces (main handle 15, front handle 9 or extended gripping area 12) only, because the saw chain may contact hidden wiring.** Saw chains contacting a "live" wire may make exposed metal parts of the power tool "live" and could give the operator an electric shock.
- **Maintain a firm grip, with both hands on the pole pruner and position your body and arm to allow you to resist any kickback forces.** Kickback forces can be controlled by the operator, if proper precautions are taken. Do not let go of the pole pruner.
- **When cutting a branch be alert for kickback.** When the branch is broached it can bend down and jam the saw chain.
- **Carry the pole pruner switched off, always with both hands and the saw chain with bar cover fitted, away from you.** Proper handling of the pole pruner will reduce the likelihood of accidental contact with the moving saw chain.
- **Do not operate a pole pruner in a tree.** Operation of a pole pruner while climbing or situated in a tree may result in personal injury.
- **Always keep proper footing and operate the pruner only, when standing on fixed, secure and ground level surface.** Slippery or unstable surfaces such as ladders may cause a loss of balance or control of the pruner.
- **Follow instructions for oiling, chain tensioning and changing accessories.** Improperly tensioned or lubricated chain may either break or increase the chance for kickback.
- **Keep handles dry, clean, and free from oil and grease.** Greasy, oily handles are slippery causing loss of control.
- **Cut wood only. Don't use pole pruner for purposes not intended. For example: do not use pole pruner for cutting plastic, masonry or non-wood building materials.** Use of the pole pruner for operations different than intended could result in a hazardous situation.
- **Causes and operator prevention of kickback:**
 - Kickback may occur when the nose or tip of the guide bar touches an object, or when the wood closes in and pinches the saw chain in the cut.
 - Tip contact in some cases may cause a sudden reverse reaction, kicking the guide bar up and back towards the operator.
 - Pinching the saw chain along the top of the guide bar may push the guide bar rapidly back towards the operator.
 - Either of these reactions may cause you to lose control of the pole pruner which could result in serious personal injury. As a pole pruner user, you should take several steps to keep your cutting jobs free from accident or injury. Kickback is the result of tool misuse and/or incorrect operating procedures or conditions and can be avoided by taking proper precautions as given below:
- **When cutting a branch be alert for kickback.** When the branch is broached it can bend down and jam the saw chain.
- **Only use replacement saw chains specified by the manufacturer.** Incorrect replacement of saw chains may cause chain breakage and/or kickback.
- If the bar is damaged and in need of replacement, please consult your local Service Center.
- Do not sharpen the saw chain on its own. Please obtain the

replacement saw chain.

- Never allow children, persons with physical, sensory or mental limitations or a lack of experience and/or knowledge and/or people unfamiliar with these instructions to use the machine. Local regulations may restrict the age of the operator.
- Children should be supervised to ensure that they do not play with the machine.
- When not in use store the pole pruner out of reach of children.
- Before operation, check the work area and remove all possible hazards.
- **Always wait until the machine has come to a complete stop, and remove the battery before placing it down.** The saw chain can jam or kickback and lead to loss of control over the garden tool.
- Switch off the pole pruner when changing the working position.
- A cut branch can lead to personal injury by falling on you or springing back from the ground. Cut longer branches in sections.
- Reduce the cutting force before the branch is completely cut off. You can get injured, when losing balance and control of the pole pruner.

Recommendations for Optimal Handling of the Battery

- **Ensure the switch is in the off position before inserting battery pack.** Inserting the battery pack into machines that have the switch on can cause accidents.
- **Use only WORCRAFT battery packs intended specifically for the machine.** Use of any other battery packs may create a risk of injury and fire.
- **Do not open the battery.** Danger of short-circuiting. **Protect the battery against heat, e. g., against continuous intense sunlight, fire, water, and moisture.** Danger of explosion.
- **In case of damage and improper use of the battery, vapours may be emitted. Ventilate the area and seek medical help in case of complaints.** The vapours can irritate the respiratory system.
- **Use the battery only in conjunction with your product.** This measure alone protects the battery against dangerous overload.
- **The battery can be damaged by pointed objects such as nails or screwdrivers or by force applied externally.** An internal short circuit can occur and the battery can burn, smoke, explode or overheat.
- **Do not short-circuit the battery.** There is danger of explosion.
- Protect the battery against moisture and water.
- Store the battery only within a temperature range between -20 °C and 50 °C. As an example, do not leave the battery in the car in summer.
- Occasionally clean the venting slots of the battery using a soft, clean and dry brush.

OPERATION

Caution! Before do any assemble, disassemble or adjustment, please make sure the battery pack did not attach onto the machine.

Please wear protective gloves to prevent the saw chain hurt

your hands when do any adjustment.

Aassemble chain bar and saw chain (see fig. 3)

1. Loosen the sprocket fastern knob (19a) entirely and

remove the sprocket cover like action 1.

2. Mount the chain bar and saw chain onto the machine head, referring the action 2. Please make sure the slot on the chain bar align with the blade guide (21) and guide rail (23).
3. Pull the chain bar to the right to tension the saw chain manually. Then put the sprocket cover back to the machine head, please make sure the bolt inside the sprocket cover align with the screw hole (22).
4. Fasten the sprocket fasten knob (19a) like action 3. If needed, turn the chain tension screw knob (19) clockwise or anti-clockwise to tension or loosen the saw chain. Please make sure there is a little clearance around 2-3mm between the saw chain and chain bar if pull the saw chain upward. Then retighten the sprocket fasten knob (19a).

Filling the chain lubrication oil (Fig. 4)

When working, there is big friction between saw chain and chain bar. So, a bottle of lubricating oil comes with the machine. It can provide the lubrication and cooling down the saw chain and bar. Failure to do so, the life of saw chain and chain bar will be much shorter.

1. Loosen the oil filler cap (20) and remove it.
2. Filling the oil into the oil tank till the lever reach the MAX line on the view window (14). If the oil level lower than the MIN line please refilling the oil again. See fig. 4.
3. Tighten the oil filler cap again.

Mount the shoulder strap (Fig.5)

Hook up the shoulder strap onto the hook on the carrying lug, see fig 5.

Adjusting the telescopic pole (Fig. 6)

The telescopic handle (1) can be adjusted continuously by means of the quick release (2).

1. Activate the quick release and adjust the length by pushing or pulling as required.
2. Close the quick release again, thereby fixing the desired working length of the telescopic handle.

Mounting the battery pack (Fig.7)

The machine does not come with the battery pack, you need to buy the WORCRAFT battery pack separately in the market.

To mounting the battery pack, just align the slots between battery pack and machine end, and push it till heard click. It means securely locked.

Switching on and off (Fig.8)

Switching on:

- ◆ Press the safety lock-out (5) and keep it pressed and then press the on/off switch (6).
- ◆ After the starting process, the safety lock-out (5) can be released.

Switching off:

- ◆ Release the ON/OFF switch (6).

Sawing techniques

Sawing off small branches

- ◆ Saw small branches (Ø 0-8 cm) from the top down (see figure).

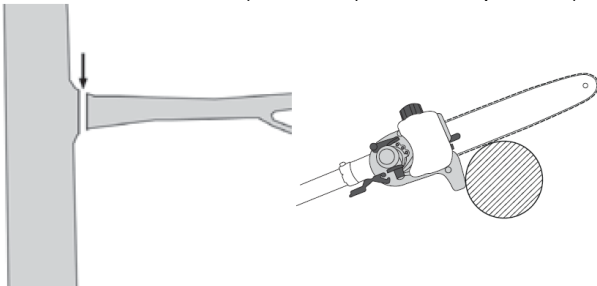

Sawing off larger branches

- ◆ When sawing larger branches (Ø 8-20 cm), first make a relief cut (A) (see figure).

■ A relief cut also prevents peeling of the bark on the main trunk.

- ◆ Saw from the top (B) to the bottom (A).

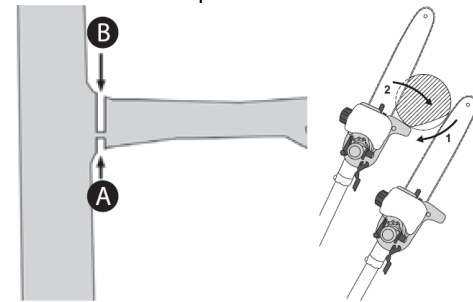

Saw in sections

Long or thick branches should be shortened before making the final cut (see figure).

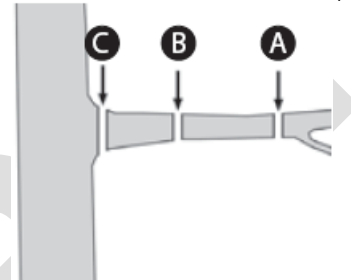

Working safely

- Keep the appliance, the cutting mechanism and the blade guard in good condition to prevent injury.
- If the appliance has been dropped, check for significant damage or defects.
- Maintain the specified angle $60^\circ \pm 10^\circ$ to ensure safe working (see figure).

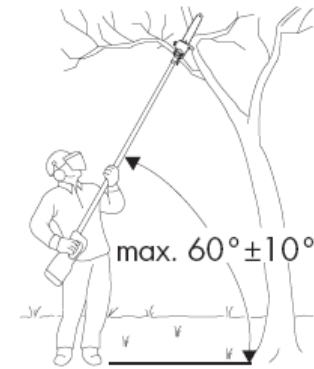

- Do not use the appliance while standing on a ladder or with unsteady footing.
- Do not be tempted into making a poorly considered cut. You could endanger yourself and others.
- Children should be supervised to ensure that they do not play with the appliance.
- Change your working position regularly. Using the appliance for a long time can lead to vibration-related circulation disorders of the hands. You can extend the usage duration by means of appropriate gloves or by taking regular breaks. Note that any personal predisposition to poor blood circulation, low external temperatures or large prehensile forces can reduce the usage period.

TRANSPORT AND STORAGE

- Use the blade guard (28) for transporting the appliance.
- Ensure that the appliance cannot switch on during transport (see figure).

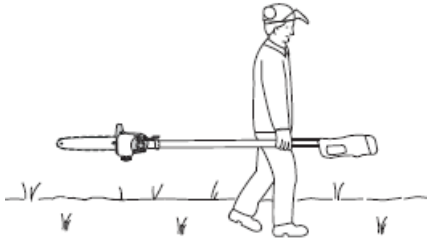

- Always clean the appliance thoroughly before storing.
- Store the appliance in a dry place and out of the reach of children.
- Store the appliance horizontally or secured against falling.
- Empty the oil tank. Chain oil can become resinous.

MAINTENANCE



Make sure that the machine is not live when carrying out maintenance work on the motor. Regularly clean the machine housing with a soft cloth, preferably after each use. Keep the ventilation slots free from dust and dirt. If the dirt does not come off use a soft cloth moistened with soapy water. Never use solvents such as petrol, alcohol, ammonia water, etc. These solvents may damage the plastic parts.

The machine requires no additional lubrication. If a fault occur, e.g. after wear of a part, please contact your local dealer's service.

ENVIRONMENT PROTECTION

In order to prevent the machine from damage during transport, it is delivered in a sturdy packaging. Most of the packaging materials can be recycled. Take these materials to the appropriate recycling locations. Take your unwanted machines to your local dealer. Here they will be disposed of in an environmentally safe way.



Li-ion batteries can be recycled. Deliver them to a disposal site for chemical waste so that they can be recycled or disposed of in an environmentally friendly manner.

Discarded electric appliances are recyclable and should not be discarded in the domestic waste! Please actively support us in conserving resources and protecting the environment by returning this appliance to the collection centres (if available).

DECLARATION OF CONFORMITY

We declare under our sole responsibility that this product is in conformity with the following standards or standardized documents: EN60745-1:2009/A11:2010; EN ISO 11680-1:2011; EN55014-1:2017; EN55014-2:2015; in accordance with the regulations 2006/42/EEC, 2014/30/EEC.

NOISE/VIBRATION Measured in accordance with EN60745 the sound pressure level of this tool is <math><68\text{dB(A)}</math> and the sound power level is <math><88\text{dB(A)}</math> (standard deviation: 3 dB), and the vibration is <math><2,5\text{ m/s}^2</math>.

Exploded view CPS-S20Li

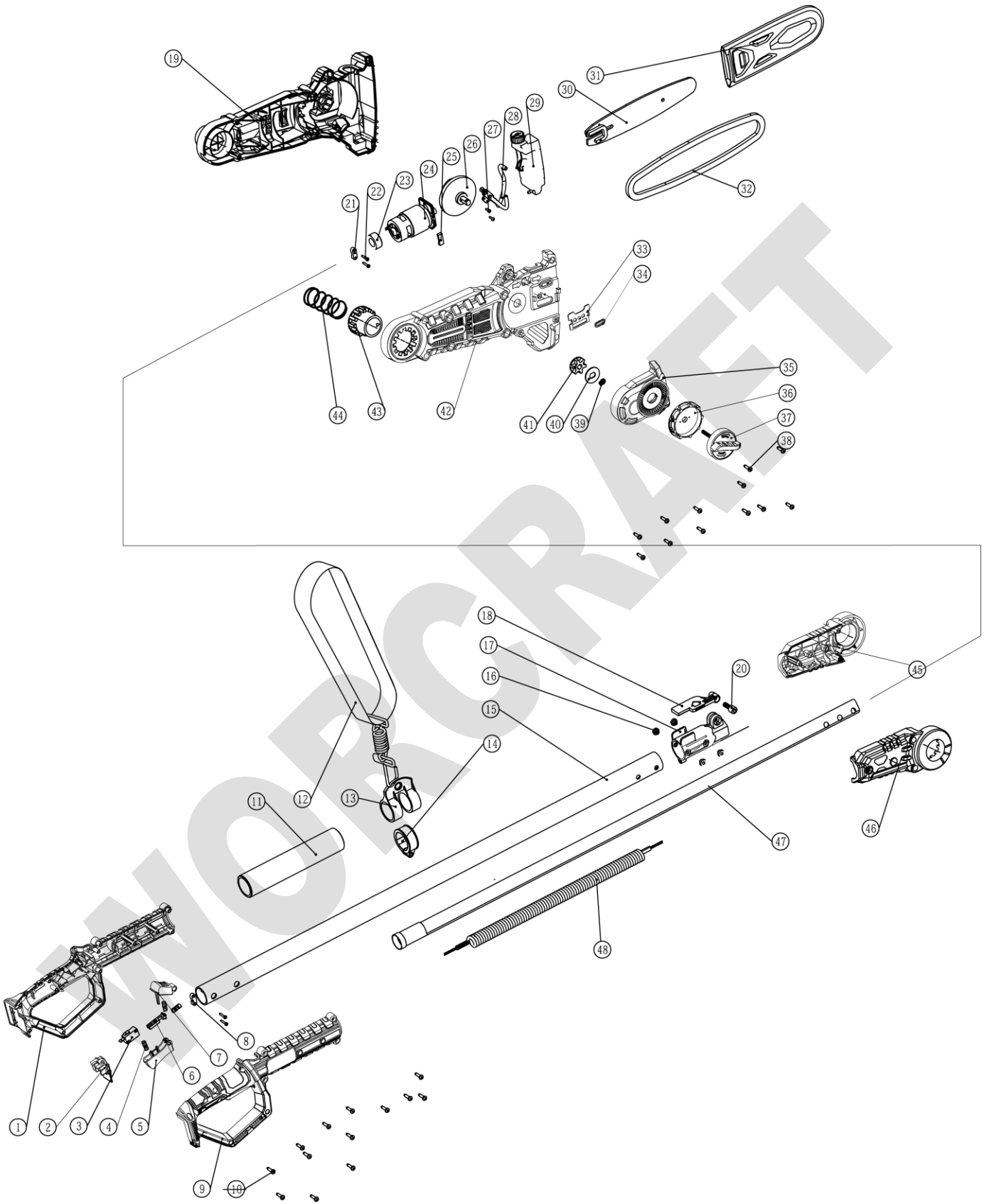

PART LIST for CPS-S20Li

Item	Part description	Q'ty	Item	Part description	Q'ty
1	Left handle housing	1	25	Motor mat	2
2	Battery pack connect pin	1	26	Big gear assy.	1
3	Micro switch	1	27	Self-tapping screw	2
4	Spring	3	28	Oil pump assy.	1
5	Switch trigger	1	29	Oil tank assy.	1
6	Safety pole	1	30	Chain bar	1
7	Safety trigger	1	31	Saw chain protect guard	1
8	Cable anchorage	1	32	Saw chain	1
9	Right handle housing	1	33	Bar guide plate	1
10	Self-tapping screw	13	34	Oil seal	1
11	Fiber soft tube	1	35	Sprocket cover	1
12	Shoulder strap	1	36	Saw chain extension knob	1
13	Hang hook	1	37	Locking knob	1
14	Fixing ring	1	38	Self-tapping screw	12
15	Long fiber tube	1	39	Snap ring	1
16	Bolt cap	1	40	Washer	1
17	Locking tube	1	41	Sprocket	1
18	Locking plate	1	42	Right head housing	1
19	Left head housing	1	43	Press knob	1
20	Bolt	1	44	Spring	1
21	Cable anchorage	1	45	Left swing head housing	1
22	Self-tapping screw	4	46	Right swing head housing	1
23	Magnetic ring	1	47	Aluminium pole	1
24	Motor	1	48	Spring cable	1