

EasyCut 23/18V P4A
Art. 14700

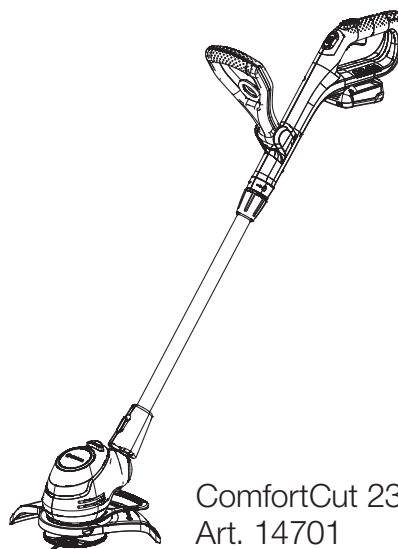

ComfortCut 23/18V P4A
Art. 14701

A1

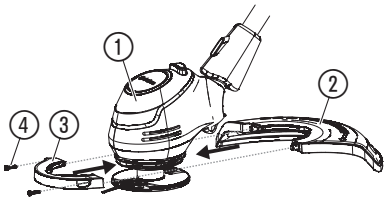

A2

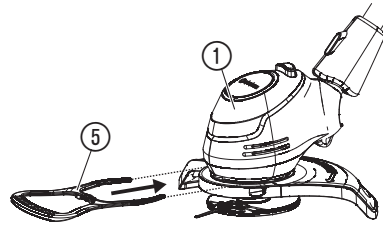

A3

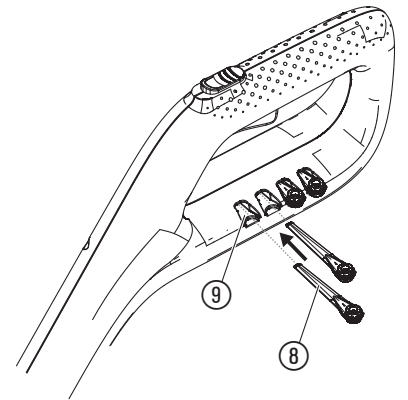

O1

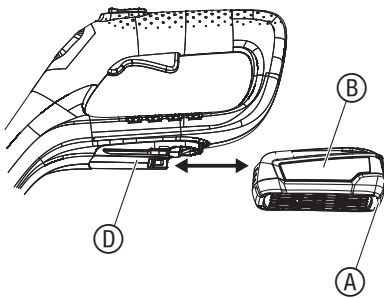

O2

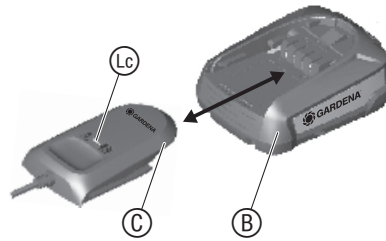

O4

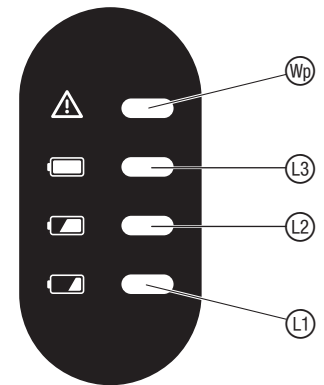

O3

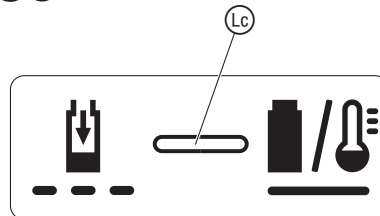

O5



O6

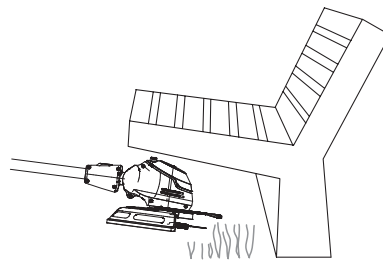

O7

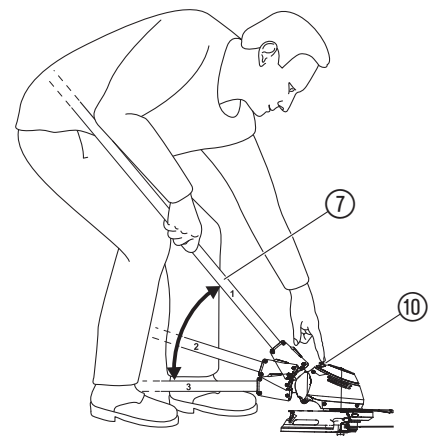

O8

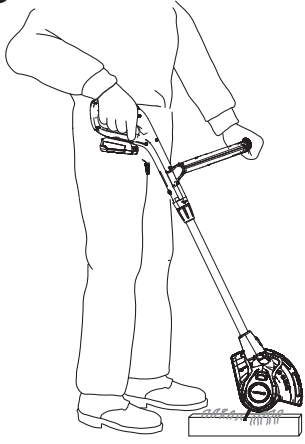

O10

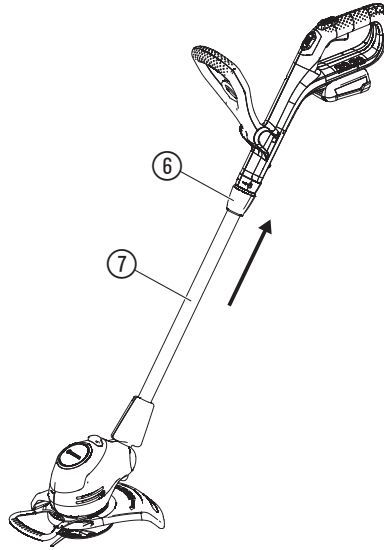

O11

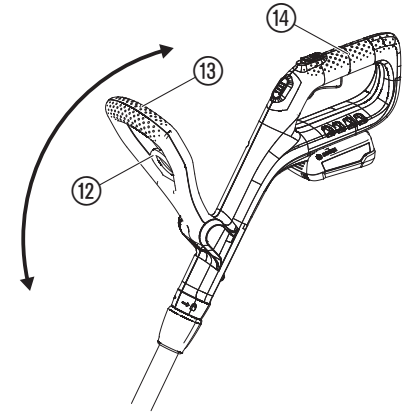

O9

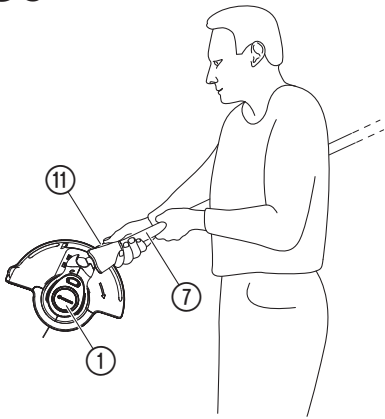

O12

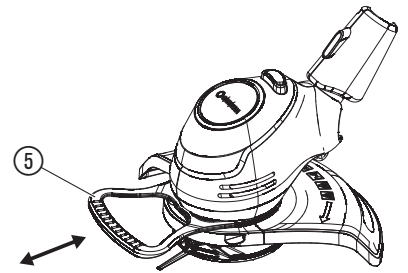

O13

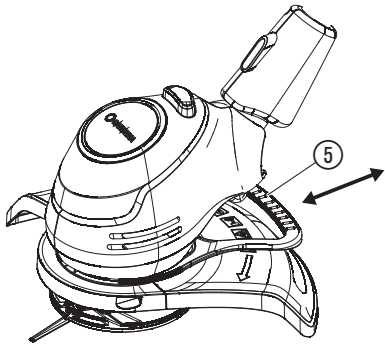

O14

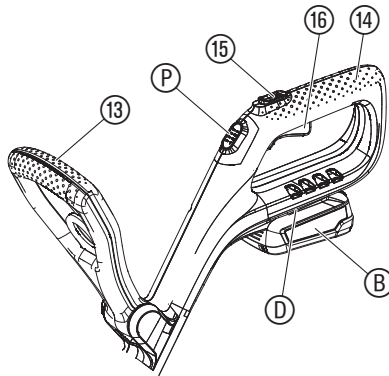

M1

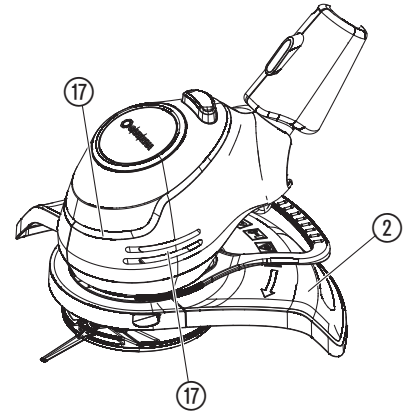

T1

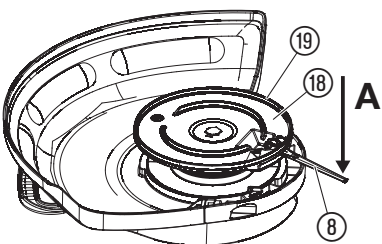

T2

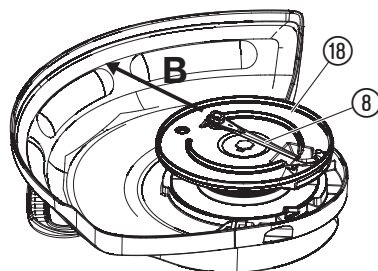

CS Akumulátorový trimmer

1. BEZPEČNOST	66
2. MONTÁŽ	67
3. OBSLUHA	67
4. ÚDRŽBA	68
5. SKLADOVÁNÍ	68
6. ODSTRAŇOVÁNÍ CHYB	69
7. TECHNICKÁ DATA	69
8. PŘÍSLUŠENSTVÍ	70
9. SERVIS/ZÁRUKA	70

Překlad originálních pokynů.



Tento produkt mohou používat děti od věku 8 let a osoby se sníženými fyzickými, smyslovými nebo mentálními schopnostmi nebo nedostatkem zkušeností a znalostí, pokud jsou pod dohledem nebo byly ohledně bezpečného používání přístroje zaškoleny a rozumí tomu, jaké nebezpečí z toho vyplývá. Děti si s produktem nesmí hrát. Čištění a užitelskou údržbu nesmí provádět děti bez dohledu. Doporučujeme, aby produkt používali mladiství až od 16 let.

Využití odpovídající určenému účelu:

Trimmer GARDENA je určen na stříhání a sekání trávníku a travnatých ploch na soukromých domácích a hobby zahradách.

Produkt není vhodný pro dlouhodobý provoz.



NEBEZPEČÍ! Poranění!

→ Produkt nepoužívejte na stříhání živých plotů, na drcení materiálu nebo na kompostování.

1. BEZPEČNOST

DŮLEŽITÉ!

Přečtěte pečlivě tento návod na použití a uchovejte ho pro opětovné přečtení.

Symbolsy na produktu:



Přečtěte si návod na provoz.



Udržovat odstup.



Vždy noste schválenou ochranu sluchu.
Vždy noste schválenou ochranu zraku.



Před čištěním nebo údržbou vždy odpojit akumulátor.



Nevystavovat dešti.



NEBEZPEČÍ! Nebezpečí poranění ostatních osob!
Udržujte ostatní osoby dále od oblasti, ve které pracujete.



Pro nabíječku:
Pokud je kabel poškozen nebo prořiznut, ihned vytáhnout zástrčku ze síťové zásuvky.

Obecné bezpečnostní pokyny

Elektrická bezpečnost



NEBEZPEČÍ! Úraz elektrickým proudem!

Nebezpečí poranění elektrickým proudem.

→ Produkt musí být elektricky napájen přes FI-spínač (RCD) se jmenovitým vypínacím proudem maximálně 30 mA.

Vyhnete se abnormálnímu držení těla a neustále udržujte rovnováhu, abyste měli i na svazích vždy bezpečný postoj. Chodte, neběhejte.

Nedotýkejte se nebezpečných pohyblivých dílů, dokud není stroj oddělen od síťového přípoje a nebezpečné pohyblivé díly se nezastaví.

Během provozu stroje noste vždy pevnou obuv a dlouhé kalhoty.

Bezpečný provoz

1 Školení

- Přečtěte pozorně návod. Seznamte se s díly, které se mají nastavovat, a odborným použitím stroje.
- Nikdy nedovolte osobám, které nejsou seznámeny s těmito pokyny nebo dětem, používání stroje. Místně platné předpisy mohou stanovit stáří uživatele.
- Je třeba dbát na to, že uživatel je sám zodpovědný za nehody nebo ohrožení ostatních osob nebo jejich majetku.

2 Příprava

- Před použitím je třeba zkontrolovat připojovací a prodlužovací vedení, zda nevykazují poškození nebo stárnutí. Pokud je vedení během používání poškozeno, musí být neprodleně odděleno od sítě. VEDENÍ SE NEDOTÝKAT, DOKUD NENÍ ODDĚLENO OD SÍTĚ. Stroj nepoužívat, pokud je vedení poškozeno nebo opotřebováno.
- Před použitím stroj vizuálně zkontrolovat, zda na něm nechybí, zda nejsou špatně namontovány nebo zda nejsou poškozeny bezpečnostní zařízení nebo kryty.
- Stroj nikdy neuvádět do provozu, pokud se v blízkosti nacházejí osoby, zejména děti, nebo domácí zvířata.

3 Provoz

- Připojovací a prodlužovací vedení udržovat mimo řezací zařízení.
- Po celou dobu používání stroje nosit ochranu zraku a pevnou obuv.
- Vyloučit používání stroje za špatných povětrnostních podmínek zejména při riziku blesků.
- Stroj používat jen při denním světle nebo při dobrém umělém osvětlení.
- Nikdy nepoužívat stroj s poškozeným krytem nebo poškozeným bezpečnostním zařízením resp. bez krytu nebo bez bezpečnostních zařízení.
- Motor zapnout jen tehdy, když jsou ruce a nohy mimo dosah řezacího zařízení.
- Vždy oddělit stroj od elektrického napájení (tzn. oddělit zástrčku od sítě, odstranit blokovací zařízení nebo vyjimatelné baterie)
 - pokud je stroj zanechán bez dozoru;
 - před odstraněním blokování;
 - před kontrolou, čištěním nebo prací na stroji;
 - po kontaktu s cizím tělesem;
 - pokud začal stroj neobvykle vibrovat.
- Pozor na zranění, které může způsobit řezací zařízení na nohách a rukou.
- Vždy zabezpečit, aby byly větrací otvory udržovány volné.

4 Ošetřování a uskladnění

- Stroj oddělit od elektrického napájení (tzn. oddělit zástrčku od sítě, odstranit blokovací zařízení nebo vyjimatelnou baterii) dříve, než budou prováděny práce údržby nebo čištění.
- Používat jen výrobcem doporučené náhradní díly a příslušenství.
- Stroj pravidelně kontrolovat a pravidelně na něm provádět údržbu. Stroj nechávat opravovat jen v autorizované dílně.
- Pokud stroj není používán, je třeba ho držet mimo dosah dětí.

Dodatečné bezpečnostní pokyny

Bezpečná manipulace s akumulátory



Přečtěte všechny bezpečnostní pokyny a nařízení.

Zanedbání dodržování bezpečnostních pokynů a nařízení může mít za následek úraz elektrickým proudem, požár a/nebo těžká zranění.

Dobře tyto pokyny uchovejte. Nabíječku používejte, pouze pokud máte všechny funkce plně pod kontrolou a můžete je provádět bez omezení nebo jste obdrželi odpovídající pokyny.

→ **Při používání, čištění a údržbě dohlížejte na děti.**

Tím je zajištěno, že si děti s nabíječkou nebudou hrát.

→ **Nabíjete pouze akumulátory Li-Ion typ PBA 18V systému POWER FOR ALL od kapacity 1,5 Ah (od 5 akumulátorových článků).**

Napětí akumulátoru musí odpovídat nabíjecímu napětí nabíječky.

Nenabíjete akumulátory, které k nabíjení nejsou určeny.

Jinak hrozí nebezpečí požáru a exploze.

→ **Nevystavujte nabíječku dešti nebo vlhku.**

Vniknutí vody do elektrického přístroje zvyšuje nebezpečí úrazu elektrickým proudem.

→ **Nabíječku udržujte v čistotě.**

Znečištění zvyšuje riziko úrazu elektrickým proudem.

→ **Před každým použitím zkontrolujte nabíječku, kabel a konektor.**

Pokud zjistíte nějaké poškození, nabíječku nepoužívejte. Sami nabíječku neotvírejte a nechte ji opravit pouze kvalifikovaným odborným personálem a pouze s použitím originálních náhradních dílů.

Poškozené nabíječky, kabely a konektory zvyšují riziko úrazu elektrickým proudem.

→ **Nabíječku neprovazujte na snadno zápalném podkladu (např. papír, textil atd.) resp. v hořlavém prostředí.**

Teplota, které se při nabíjení vyvíjí, znamená riziko požáru.

→ Pokud je nutná výměna napájecího kabelu, musí být provedena servisem GARDENA nebo servisem autorizovaným pro elektrické přístroje GARDENA, aby bylo vyloučeno ohrožení bezpečnosti.



→ **Pokud se produkt nabíjí, nepoužívejte ho.**

→ **Tyto bezpečnostní pokyny platí pouze pro akumulátory Li-Ion PBA 18V systému POWER FOR ALL.**

→ **Akumulátory používejte pouze v produktech výrobce systému POWER FOR ALL.** Jen tak je akumulátor chráněn před nebezpečným přetížením.

→ **Akumulátory nabíjete pouze pomocí nabíječek, které jsou doporučeny výrobcem.**

Nabíječka, která je určena pro určitý druh akumulátorů, může při použití s jinými akumulátory způsobit požár.

- **Akumulátor je expedován částečně nabitý.** Pro zajištění plného výkonu akumulátoru, nabijte akumulátor před prvním použitím úplně v nabíječe.
- **Akumulátory udržujte mimo dosah dětí.**
- **Akumulátor neotvírejte.** Mohlo by dojít ke zkratu.
- **Při poškození a neodborném použití akumulátoru z něj mohou vycházet páry. Akumulátor může hořet nebo explodovat.**
Při potížích přiveďte čerstvý vzduch a vyhledejte lékaře. Páry mohou podráždit dýchací cesty.
- **Při nesprávném použití nebo poškozeném akumulátoru může z akumulátoru vytékat hořlavá kapalina. Vyhněte se kontaktu s touto kapalinou. V případě náhodného kontaktu omýt zasažené místo vodou. Pokud se dostane tato kapalina do očí, vyhledejte lékařskou pomoc.**
Kapalina vytékající z akumulátorů může vést k podráždění kůže nebo popálení.
- **Při vadném akumulátoru může kapalina vytékat a smočit okolní předměty. Dotčené díly zkontrolujte.** Vyčistěte je nebo je případně vyměňte.
- **Akumulátor nezkratujte. Dohlédněte, aby nebyly nepoužívané akumulátory v blízkosti kancelářských svorek, mincí, klíčů, hřebíků nebo jiných drobných kovových předmětů, které by mohly způsobit přemostění (zkrat) kontaktů.** Zkrat mezi kontakty akumulátoru může mít za následek popálení nebo oheň.
- **Akumulátor může být poškozen špičatými předměty, jako např. hřebíkem nebo šroubovákem nebo působením vnější síly.**
Může dojít k internímu zkratu a akumulátor může začít hořet, kouřit, může explodovat nebo se přehřívat.
- **Na poškozených akumulátorech nikdy neprovádějte údržbu.**
Veškerou údržbu akumulátorů by měl provádět pouze výrobce nebo autorizovaný servis.
-  **Akumulátor chraňte před horkem, např. i před trvalým slunečním zářením, ohněm, nečistotami, vodou a vlhkostí.**
 Nebezpečí exploze a zkratu.
- **Akumulátor provozujte a skladujte jen při okolních teplotách v rozsahu -20 °C až +50 °C.** Nenechte akumulátor např. v létě ležet v autě. Při teplotách <0 °C může být v závislosti na přístroji omezen výkon.
- **Akumulátor nabíjejte jen při okolních teplotách v rozsahu 0 °C až +45 °C.** Nabíjení mimo uvedený rozsah teplot může akumulátor poškodit nebo zvýšit riziko požáru.

Elektrická bezpečnost



NEBEZPEČÍ! Zástava srdce!

Tento produkt vytváří za provozu elektromagnetické pole. Toto pole může za určitých podmínek působit na funkci aktivních nebo pasivních lékařských implantátů. Aby se vyloučily nebezpečné situace, které by mohly vést k těžkým nebo smrtelným poraněním, měly by osoby s lékařským implantátem před použitím produktu konzultovat svého lékaře a výrobce implantátu.

Akumulátorový produkt používejte jen při teplotách 0 °C až 40 °C.

V nouzové situaci vyndejte akumulátor.

Produkt nepoužívejte v blízkosti vody nebo na ošetřování rybníčků.

Kontakty akumulátoru chraňte před vlhkostí.

Osobní bezpečnost



NEBEZPEČÍ! Nebezpečí udušení!

Menší díly mohou být snadno spolknuty. Při použití polyetylenových sáčků hrozí malým dětem nebezpečí udušení. Děti se musí během montáže zdržovat v dostatečné vzdálenosti.

Pokud trimmer silně vibruje, vyměňte nůž a zkontrolujte držák nože.

Před použitím zkontrolujte, zda je v pořádku žebro indikující opotřebení.

rimmer transportujte za přední madlo.

Používejte osobní ochrannou výstroj.

Při čištění řezacího ústrojí noste rukavice.

Noste vždy ochranu očí.

Ochranné prostředky, jako jsou rukavice, protiskluzové bezpečnostní boty nebo ochrana sluchu, které jsou používány pro odpovídající podmínky, snižují riziko poranění.

Při nastavování produktu buďte opatrní, aby se Vám nesevřely prsty mezi pohyblivé a pevné díly stroje nebo při sestavování ochranného krytu.

Při čištění čištění nebo jiných dílů trimmeru nepoužívejte vodu nebo chemické látky.

Udržujte matice a šrouby pevně dotaženy, aby bylo zajištěno, že je produkt v bezpečném pracovním stavu.

Produkt nedemontujte více než byl stav při dodání.

Výstraha! Při nošení ochrany sluchu a kvůli hluku, který produkt vytváří, může uživatel přehlédnout přibližující se osoby.

Během provozu a transportu zabraňte zejména ohrožení jiných osob.

Buďte ostražití, sledujte, co děláte a při používání elektrického nářadí používejte zdravý lidský rozum.

Nepoužívejte elektrické nářadí, pokud jste unavení nebo pod vlivem drog, alkoholu nebo léků.

Chvilka nepozornosti při práci s elektrickým nářadím může vést k těžkým zraněním.

2. MONTÁŽ



NEBEZPEČÍ! Poranění!

Nebezpečí pořezání při neúmyslném spuštění produktu.

- Než začnete provádět montáž na produktu, počkejte, až se plastový nůž zastaví a sundejte akumulátor.

Montáž ochranného krytu a ramínka na ochranu rostlin [obr. A1/A2]:



NEBEZPEČÍ!

- Produkt smí být používán pouze s namontovaným ochranným krytem.

1. Nasuňte přední část ochranného krytu ③ na hlavu trimmeru ① tak, až zaklapne.
2. Nasuňte zadní část ochranného krytu ② na doraz na hlavu trimmeru ①.
3. Oba šrouby ④ opatrně dotáhněte.
4. Ramínko na ochranu rostlin ⑤ nasuňte na hlavu trimmeru ①, tak až zaklapne.

Upevnění plastového nože na rukojeti [obr. A3]:

Součástí dodávky je 5 plastových nožů ⑥. Z toho 4 kusy náhradních plastových nožů jsou ve vybráních ⑨ na rukojeti.

Při montáži plastového nože do držáku nože viz 6. ODSTRAŇOVÁNÍ CHYB *Výměna plastového nože.*

3. OBSLUHA



NEBEZPEČÍ! Poranění!

Nebezpečí pořezání při neúmyslném spuštění produktu.

- Než začnete produkt nastavovat nebo transportovat, počkejte, až se plastový nůž zastaví a sundejte akumulátor.

Nabíjení akumulátoru [obr. O1/O2/O3]:



POZOR!

- Pozor na síťové napětí! Napětí zdroje proudu musí odpovídat údajům na typovém štítku nabíječky.

U akumulátorových trimmerů GARDENAč.v. 14700-55/14701-55 nejsou akumulátor a nabíječka součástí dodávky.

Inteligentní nabíjení automaticky rozezná stav nabití akumulátoru a v závislosti na teplotě a napětí akumulátoru ho vždy nabíjí optimálním nabíjecím proudem.

Tím se akumulátor šetří a při uchovávání v nabíječe je vždy plně nabit.

1. Stlačte uvolňovací tlačítka ① a akumulátor ② vyndejte z jeho úchyty ③.
2. Připojte nabíječku ④ do síťové zásuvky.
3. Nasuňte nabíječku akumulátorů ⑤ na akumulátor ②.

Pokud bliká kontrolka nabíjení akumulátoru ⑥ na nabíječe zeleně, akumulátor se nabíjí.

Pokud svítí kontrolka nabíjení akumulátoru ⑥ na nabíječe trvale zeleně, je akumulátor plně nabit (trvání nabíjení, viz 7. TECHNICKÁ DATA).

4. Při nabíjení kontrolujte v pravidelných intervalech stav nabití.
5. Pokud je akumulátor ② plně nabit, můžete akumulátor ② oddělit od nabíječky ④.

Význam indikačních prvků:

Indikace na nabíječe [obr. O3]:

likající světlo kontrolky nabíjení akumulátoru ⑥



Trvalé svícení kontrolky nabíjení akumulátoru ⑥



Nabíjení je signalizováno **blikáním** kontrolky nabíjení akumulátoru ⑥.

Poznámka: Nabíjení je možné pouze tehdy, pokud je teplota akumulátoru v přípustném rozsahu teplot pro nabíjení, viz 7. TECHNICKÁ DATA.

Trvalé svícení kontrolky nabíjení akumulátoru ⑥ signalizuje, že je akumulátor plně nabit **nebo** že je teplota akumulátoru mimo přípustný rozsah teplot pro nabíjení a nemůže být proto nabíjen. Jakmile dojde k dosažení přípustného rozsahu teplot, akumulátor se začne nabíjet. Bez zastrčeného akumulátoru signalizuje **trvalé svícení** kontrolky nabíjení akumulátoru ⑥, že je síťová zástrčka zasunuta v zásuvce a že je nabíječka připravena k provozu.

Indikátor stavu nabití akumulátoru  na produktu [obr. O4/O14]:
Po startu produktu se na 5 sekund zobrazí indikátor stavu nabití akumulátoru .

Stav nabití akumulátoru	Indikátor stavu nabití akumulátoru
67 – 100 % nabitó	 ,  a  svítí zelen
34 – 66 % nabitó	 a  svítí zelen
11 – 33 % nabitó	 svítí zelen
0 – 10 % nabitó	 bliká zeleně

Pokud LED  bliká zeleně, musí být akumulátor nabit.

Pokud svítí nebo bliká chybová LED , viz 6. ODSTRANOVÁNÍ CHYB.

Nastavení pracovní polohy:







Pracovní poloha 1 [obr. O5]:

Pro standardní trimování.

Pracovní poloha 2 [obr. O6/O7]:

Trimování pod překážkami.

Násadu lze kvůli sekání pod překážkami snížit ze standardní polohy **1** do dvou snížených poloh **2** nebo **3**.







1. Postavte trimmer na zem.
2. Trimmer držte oběma rukama za násadu  tak, abyste mohli jedním prstem stlačit uvolňovací tlačítko .
3. Stlačte uvolňovací tlačítko  a skloňte násadu  do požadované polohy.
4. Pustte uvolňovací tlačítko  a nechte násadu  opět zaklapnout.

Pracovní poloha 3 (jen pro č.v. 14701) [obr. O8/O9]:

Sekání okrajů trávníku.

POZOR! Trimmer smí být použit jen tehdy, pokud je hlava trimmeru zaklapnuta v polohách na 0° nebo 90°.

Aby bylo možné otočit hlavu trimmeru  na 90°, musí se násada nacházet ve standardní poloze 1.



1. Trimmer držte oběma rukama za násadu  tak, abyste mohli jedním prstem stlačit uvolňovací tlačítko .
2. Stlačte uvolňovací tlačítko  a otočte hlavou trimmeru  z 0° na 90° tak, až zaklapne.
3. Pustte uvolňovací tlačítko  a nechte násadu  opět zaklapnout.

Nastavení délky násady [obr. O10]:





NEBEZPEČÍ!

Produkt nesmí být používán, když je násada plně zasunuta (transportní poloha).

1. Povolte svěrné pouzdro .
2. Vytáhněte násadu  do požadované délky.
3. Svěrné pouzdro  opět utáhněte.

Nastavení polohy přidavné rukojeti [obr. O11]:

Poloha přidavné rukojeti může být nastavena podle výšky Vaší postavy.

1. Zatahněte za táhlo .
2. Naklopte přidavnou rukojeť  do požadované polohy.
3. Táhlo  pustte.

Když je trimmer správně nastaven k velikosti těla, je držení těla přímé a hlava trimmeru v pracovní poloze **1** je lehce skloněna vpřed.

→ Trimmer držte za hlavní rukojeť  a za přidavnou rukojeť  tak, aby byla hlava trimmeru lehce skloněna dopředu.

Nastavení ramínka na ochranu:

– Pracovní poloha [obr. O12]

– Parkovací poloha [obr. O13]

→ Stáhněte ramínko na ochranu rostlin  a zasuňte ho do požadované polohy tak, až zaklapne.

Spuštění trimmeru [obr. O1/O14]:









NEBEZPEČÍ! Poranění!

Nebezpečí poranění, pokud se produkt při puštění spouštěcí páčky nezastaví.

→ **Nepřemostujte bezpečnostní zařízení nebo spínač. Nepřipevňujte například startovní páčku k rukojeti.**





Produkt je vybaven bezpečnostním zařízením se dvěma spínači (startovní páčka s blokováním zapnutí), které zabraňuje neúmyslnému zapnutí produktu.

Spuštění:

1. Nasadte akumulátor  do úchyty  tak, až zřetelně zaklapne.
2. Jednou rukou držte přidavnou rukojeť .
3. Druhou rukou držte hlavní rukojeť , posuňte blokování zapnutí  dopředu a zatáhněte za startovní páčku .
Trimmer startuje a na 5 sekund se rozsvítí indikátor stavu nabití akumulátoru
4. Blokování zapnutí  uvolněte.

POZOR! Zabraňte kontaktu plastového nože a držáku nože s tvrdými předměty (zeď, kameny, ploty atd.), abyste zabránili odření nebo prasknutí plastového nože nebo držáku nože.

Zastavení:

1. Pustte spouštěcí páčku .
Trimmer se zastaví.
2. Stlačte uvolňovací tlačítko  a akumulátor  vyndejte z úchyty akumulátoru .

4. ÚDRŽBA



NEBEZPEČÍ! Poranění!

Nebezpečí pořezání při neúmyslném spuštění produktu.

→ **Než začnete provádět údržbu produktu, počkejte, až se plastový nůž zastaví a sundejte akumulátor.**

Čištění trimmeru [obr. M1]:





NEBEZPEČÍ! Poranění!

Nebezpečí poranění a riziko poškození produktu.

→ **Nečistěte produkt vodou nebo vodním paprskem (zejména ne pod vysokým tlakem).**

→ **Nečistěte chemikáliemi, včetně benzínu nebo ředidel. Některé mohou zničit důležité plastové díly.**

Větrací štěrby musí být vždy čisté.

1. Vzduchové štěrby  čistěte měkkým kartáčkem (nepoužívejte šroubovák).
2. Po každém použití všechny pohyblivé díly vyčistěte. Zejména odstraňte zbytky trávy a nečistot z ochranného krytu .

Čištění akumulátoru a nabíječky:

Než připojíte nabíječku, zajistěte, aby byly povrch a kontakty akumulátoru a nabíječky vždy čisté a suché.

Nepoužívejte tekoucí vodu.

→ **Nabíječka akumulátorů:** Kontakty a plastové díly vyčistěte měkkým suchým hadrem.

→ **Akumulátor:** Občas vyčistěte větrací štěrby a připoje akumulátoru měkkým, čistým a suchým štětcem.

5. SKLADOVÁNÍ

Vyřazení z provozu:

Produkt musí být uchovávan mimo dosah dětí.

1. Vyndejte akumulátor.
2. Akumulátor nabijte.
3. Vyčistěte trimmer, akumulátor a nabíječku (viz 4. ÚDRŽBA).
4. Trimmer, akumulátor a nabíječku skladujte na suchém, uzavřeném místě, zajištěném proti mrazu.

Likvidace:

(podle RL2012/19/EU)



Produkt nesmí být likvidován spolu s běžným domácím odpadem. Musí být likvidován podle platných místních ekologických předpisů.

DŮLEŽITÉ!

→ Likvidujte produkt prostřednictvím Vašeho místního recyklačního sběrného místa.

Likvidace akumulátoru:



Akumulátor GARDENA obsahuje lithium-iontové články, které se na konci jejich životnosti likvidují odděleně od normálního domácího odpadu.

Li-ion

DŮLEŽITÉ!

→ Likvidujte akumulátory přes nebo prostřednictvím místního recyklačního sběrného místa.

1. Lithium-iontové články plně vybijte (obraťte se na servis GARDENA).
2. Zajistěte kontakty lithium-iontových článků proti zkratu.
3. Lithium-iontové články likvidujte odborně.

6. ODSTRAŇOVÁNÍ CHYB



NEBEZPEČÍ! Poranění!

Nebezpečí pořezání při neúmyslném spuštění produktu.

→ Než začnete odstraňovat chybu produktu, počkejte, až se plastový nůž zastaví a sundejte akumulátor.

Kunststoff-Messer austauschen [obr. T1/T2]:



NEBEZPEČÍ! Pořezání nožikem!

→ Nepoužívejte žádné kovové řezací prvky, náhradní díly nebo příslušenství, které nejsou od GARDENA předpokládány.

Pokud již není viditelné žebro indikující opotřebení [®], musí být držák nože [®] vyměněn. Obaťte se na servis GARDENA.

Plastové nože smí být opotřebeny maximálně na polovinu délky. Smí se používat jen náhradní nože RotorCut GARDENA. Náhradní plastové nože lze získat ve Vašem obchodu GARDENA nebo přímo v servisu GARDENA.

- GARDENA náhradní nůž RotorCut pro turbotrimmer č.v. 5368

Vyndání plastového nože:

1. Otočte trimmer.
2. Stlačte konec plastového nože lehce dolu (A), posuňte plastový nůž [®] držákem nože [®] (B) dovnitř a vytáhněte ho ven.

Vložení plastového nože:

→ Zasuňte nový plastový nůž [®] kovovou šterbinou do držáku nože [®] tak, až spojení slyšitelně zaklapne (cvaknutí).

Když je nový plastový nůž správně zasazen, lze s ním snadno kývat.

Problém	Možná příčina	Náprava
Trimmer neseká nebo seká špatně	Plastový nůž je opotřebený nebo příliš krátký.	→ Plastový nůž vyměňte.
	Plastový nůž je zlomený.	→ Plastový nůž vyměňte.
Trimmer silně vibruje	Plastový nůž je silně opotřeben a vytváří nevyváženost.	→ Plastový nůž vyměňte.
	Držák nože je opotřebován.	→ Vyměňte držák nože.
Trimmer nelze zastavit	Spouštěcí páčka sevřena.	→ Vyndejte akumulátor a pusťte spouštěcí páčku.
Trimmer nelze spustit nebo se zastavil. LED [®] bliká zeleně [obr. 04]	Akumulátor je vybitý.	→ Nabijte akumulátor.
Trimmer nelze spustit nebo se zastavil. Chybí LED [®] svítí červeně [obr. 04]	Teplota akumulátoru je mimo přípustný rozsah.	→ Počkejte, až se teplota akumulátoru dostane opět do rozsahu 0 °C – +45 °C.
	Mezi kontakty akumulátoru na trimmeru jsou kapky vody nebo vlhkost.	→ Odstraňte kapky vody/vlhkost suchým hadrem.
	Motor je zablokován.	→ Odstraňte překážku. Opakujte spuštění.
Trimmer nelze spustit nebo se zastavil. Chybí LED [®] bliká červeně [obr. 04]	Produkt je vadný.	→ Obaťte se na servis GARDENA.

Problém	Možná příčina	Náprava
Trimmer nelze spustit nebo se zastavil. Chybí LED [®] nesvítil [obr. 04]	Akumulátor není správně nasazen do úchytu akumulátoru.	→ Nasadte akumulátor úplně do úchytu akumulátoru tak, až slyšitelně zaklapne.
	Akumulátor je vadný.	→ Vyměňte akumulátor.
	Produkt je vadný.	→ Obaťte se na servis GARDENA.
Nabíjení není možné. Kontrolka nabíjení akumulátoru [®] svítí trvale [obr. 03]	Akumulátor není (správně) nasazen.	→ Nasadte akumulátor správně na nabíječku.
	Kontakty akumulátoru jsou znečištěny.	→ Vyčistěte kontakty akumulátoru (např. vícenásobným nasazením a vysazením akumulátoru. popř. akumulátor vyměňte).
	Teplota akumulátoru je mimo přípustný rozsah teplot pro nabíjení.	→ Počkejte, až se teplota akumulátoru dostane opět do rozsahu 0 °C – +45 °C.
	Akumulátor je vadný.	→ Vyměňte akumulátor.
Kontrolka nabíjení akumulátoru [®] nesvítil [obr. 03]	Síťová zástrčka nabíječky není (správně) zastrčena.	→ Síťovou zástrčku zastrčte (úplně) do zásuvky.
	Zásuvka, síťový kabel nebo nabíječka jsou vadné.	→ Zkontrolujte síťové napětí. Nechte popř. zkontrolovat nabíječku autorizovaným obchodním partnerem nebo servisem GARDENA.



POZNÁMKA: V případě jiných poruch se prosím obraťte na Vaše servisní centrum GARDENA. Opravy smí provádět pouze servisní centra GARDENA a odborní prodejci, kteří jsou firmou GARDENA autorizováni.

7. TECHNICKÁ DATA

Akumulátorový trimmer	Jednotka	Hodnota (č.v. 14700)	Hodnota (č.v. 14701)
Jmenovitý proud	A	2,3	2,3
Jmenovité napětí	V (DC)	18	18
Šířka stříhu	cm	23	23
Počet otáček držáku nože	ot./min	9500	9500
Hmotnost (bez akumulátoru)	kg	2,0	2,1
Hladina akustického tlaku $L_{pA}^{(1)}$	dB (A)	74	74
		Nejistota k_{pA}	2,5
Hladina akustického výkonu $L_{WA}^{(2)}$; naměřená/zaručená	dB (A)	83 / 85	86 / 88
		Nejistota k_{WA}	1,6
Vibrace ruky-paže $a_{vhw}^{(1)}$	m/s ²	< 2,5	< 2,5
		Nejistota k_{vhw}	1,5

Metoda měření podle: ¹⁾ EN 50636-2-91 ²⁾ RL 2000/14/EC



POZNÁMKA: Udaná hodnota emise vibrací byla změřena podle normované metody měření a může tak být použita ke srovnávání elektrických přístrojů navzájem. Tato hodnota může být použita i pro předběžné posouzení expozice. Hodnota emise vibrací se může při reálném používání elektrického nářadí měnit.

Akumulátorový systém	Jednotka	Hodnota (č.v. 14902) PBA 18V 2,0Ah W-B	Hodnota (č.v. 14903) PBA 18V 2,5Ah W-B
Napětí akumulátoru	V (DC)	18	18
Kapacita akumulátoru	Ah	2,0	2,5
Počet článků (Li-Ion)		5	5

Vhodné nabíječky akumulátorů systému POWER FOR ALL : AL 18..CV.

Nabíječka akumulátorů AL 1810 CV P4A	Jednotka	Hodnota (č.v. 14900)
Síťové napětí	V (AC)	220 – 240
Síťová frekvence	Hz	50 – 60
Jmenovitý výkon	W	26
Nabíjecí napětí akumulátoru	V (DC)	18
Max. nabíjecí proud akumulátoru	mA	1000

Nabíječka akumulátorů AL 1810 CV P4A	Jednotka	Hodnota (č.v. 14900)
Doba nabíjení akumulátoru 80% / 97 – 100% (asi)		
PBA 18V 2,0Ah W-B	min	96 / 124
PBA 18V 2,5Ah W-B	min	120 / 154
PBA 18V 4,0Ah W-C	min	192 / 244
Připustný rozsah teplot pro nabíjení		
	°C	0 – 45
Váha podle procedury EPTA 01:2014		
	kg	0,17
Třída ochrany		
		□ / II

Vhodné akumulátory systému POWER FOR ALL: PBA 18V.

Smluvní servisní střediska CZ:

NOBUR s.r.o.
Průmyslová 14/1515
110 00 Praha 10
tel.: 242 405 291
fax: 242 405 293
email.: servis@nobur.cz
www.nobur.cz

Ing. Tomáš Vajčner
Vlárská 22
627 00 Brno
tel.: 731 150 017
email.: prodej@egardena.cz
www.egardena.cz

Milan Záhumenský – JIRAMI
Lidická 18
715 00 Ostrava-Vítkovice
tel.: 596 615 037
mobil.: 603 519 774
fax: 595 626 557
email.: jirami@seznam.cz
www.jirami.cz

KIS PLUS v.o.s.
Želetická 305/3
412 01 Litoměřice
tel.: 416 715 511, 416 715 523
fax: 416 739 115
email.: info@kisplus.cz
www.kisplus.cz

8. PŘÍSLUŠENSTVÍ

GARDENA Náhradní nůž RotorCut pro turbotrimmer	Na výměnu za opotřebovaný plastový nůž.	č.v. 5368
GARDENA Náhradní držák nožů	Lze získat prostřednictvím GARDENA Service.	
GARDENA Sada koleček pro trimmer (jen pro č.v. 14701)	Pro jednoduché sekání okrajů trávníku.	č.v. 9880
GARDENA Akumulátorový systém	Akumulátor pro přídavný běh nebo na výměnu.	
PBA 18V/45 P4A		č.v. 14903
PBA 18V/72 P4A		č.v. 14905
GARDENA Rychlonabíječka akumulátorů AL 1830 CV P4A	Pro rychlé nabíjení akumulátorů PBA 18V..W-.. systému POWER FOR ALL..	č.v. 14901

9. SERVIS/ZÁRUKA

Servis:

Kontaktujte prosím adresu na zadní straně.

Záruční podmínky:

V případě vznesení nároku na záruku se na poskytnuté služby nevztahuje žádný poplatek.

GARDENA Manufacturing GmbH poskytuje na všechny originální nové produkty GARDENA 2 roky záruku od první koupě u obchodníka, pokud byly produkty používány výhradně pro soukromou potřebu. Na produkty získané na jiném trhu tato záruka výrobce neplatí. Tato záruka se vztahuje na závažné nedostatky produktu, které byly prokazatelně způsobeny vadou materiálu nebo výrobní vadou. Záruka je splněna bezplatným dodáním plně funkčního náhradního výrobku nebo opravou vadného výrobku, který nám byl odeslán. Vyhrazujeme si právo vybrat mezi těmito možnostmi. Tato služba podléhá následujícím ustanovením:

- Výrobek byl použit k určenému účelu podle doporučení v návodu k používání.
- Ani kupec, ani žádná třetí osoba se nepokoušeli produkt otevřít nebo opravit.
- Při provozu byly použity jen originální náhradní díly a díly podléhající opotřebení GARDENA.
- Předložení dokladu o koupi.

Normálně opotřebované díly a komponenty (například na nožích, díly upevňující nůž, turbíny, osvětlovací prostředky, klínové a ozubené řemeny, oběžná kola, vzduchové filtry, zapalovací svíčky), optické změny, díly podléhající opotřebení a spotřební díly jsou ze záruky vyloučeny.

Tato záruka výrobce je omezena na náhradní dodávku a opravu podle výše uvedených podmínek. Jiné nároky proti nám jako výrobci, třeba na náhradu škody, nejsou na základě záruky výrobce oprávněny. Tato záruka výrobce **nemá** samozřejmě vliv na existující zákonné a smluvní nároky na záruku vzhledem k obchodníkovi/prodejci.

Záruka výrobce podléhá právu Spolkové republiky Německo.

V případě uplatnění záruky zašlete prosím vadný produkt s kopií kupního dokladu a popisem vady dostatečně ohrančené na adresu servisu GARDENA.

Díly podléhající opotřebení:

Plastový nůž a držák nože jsou díly podléhající opotřebení a jsou tak vyloučeny ze záruky.

<p>DE Produkthaftung Wir weisen ausdrücklich darauf hin, dass wir in Übereinstimmung mit dem Produkthaftungsgesetz nicht für Schäden haften, die durch unsere Produkte entstehen, wenn diese unsachgemäß und nicht durch einen von uns autorisierten Servicepartner repariert wurden oder wenn keine Original GARDENA Teile oder von uns zugelassene Teile verwendet wurden.</p>
<p>EN Product liability In accordance with the German Product Liability Act, we hereby expressly declare that we accept no liability for damage incurred from our products where said products have not been properly repaired by a GARDENA-approved service partner or where original GARDENA parts or parts authorised by GARDENA were not used.</p>
<p>FR Responsabilité Conformément à la loi relative à la responsabilité du fait des produits défectueux, nous déclarons expressément par la présente que nous déclinons toute responsabilité pour les dommages résultant de nos produits, si lesdits produits n'ont pas été correctement réparés par un partenaire d'entretien agréé GARDENA ou si des pièces d'origine GARDENA ou des pièces agréées GARDENA n'ont pas été utilisées.</p>
<p>NL Productaansprakelijkheid Conform de Duitse wet inzake productaansprakelijkheid verklaren wij hierbij uitdrukkelijk dat wij geen aansprakelijkheid aanvaarden voor schade ontstaan uit onze producten waarbij deze producten niet zijn gerepareerd door een GARDENA-erkende servicepartner of waarbij geen originele GARDENA-onderdelen of onderdelen die door GARDENA zijn goedgekeurd zijn gebruikt.</p>
<p>SV Produktansvar I enlighet med tyska produktansvarslagar förklarar vi härmed uttryckligen att vi inte åtar oss något ansvar för skador som orsakas av våra produkter där produkterna inte har genomgått korrekt reparation från en GARDENA-godkänd servicepartner eller där originaldelar från GARDENA eller delar godkända av GARDENA inte använts.</p>
<p>DA Produkansvar I overensstemmelse med den tyske produktansvarslav erklærer vi hermed udtrykkeligt, at vi ikke påtager os noget ansvar for skader på vores produkter, hvis de pågældende produkter ikke er blevet repareret korrekt af en GARDENA-godkendt servicepartner, eller hvor der ikke er brugt originale GARDENA-reservedele eller godkendte reservedele fra GARDENA.</p>
<p>FI Tuotevastuu Saksan tuotevastuulain mukaisesti emme ole vastuussa laitteiden vaurioista, jos korjauksia ei ole tehnyt GARDENAn hyväksymä huoltoliike tai jos niiden syynä on muiden kuin alkuperäisten GARDENA-varaosien tai GARDENAn hyväksymien varaosien käyttö.</p>
<p>IT Responsabilità del prodotto In conformità con la Legge tedesca sulla responsabilità del prodotto, con la presente dichiariamo espressamente che decliniamo qualsiasi responsabilità per danni causati dai nostri prodotti qualora non siano stati correttamente riparati presso un partner di assistenza approvato GARDENA o laddove non siano stati utilizzati ricambi originali o autorizzati GARDENA.</p>
<p>ES Responsabilidad sobre el producto De acuerdo con la Ley de responsabilidad sobre productos alemana, por la presente declaramos expresamente que no aceptamos ningún tipo de responsabilidad por los daños ocasionados por nuestros productos si dichos productos no han sido reparados por un socio de mantenimiento aprobado por GARDENA o si no se han utilizado piezas originales GARDENA o piezas autorizadas por GARDENA.</p>
<p>PT Responsabilidade pelo produto De acordo com a lei alemã de responsabilidade pelo produto, declaramos que não nos responsabilizamos por danos causados pelos nossos produtos, caso os tais produtos não tenham sido devidamente reparados por um parceiro de assistência GARDENA aprovado ou se não tiverem sido utilizadas peças GARDENA originais ou peças autorizadas pela GARDENA.</p>
<p>PL Odpowiedzialność za produkt Zgodnie z niemiecką ustawą o odpowiedzialności za produkt, niniejszym wyraźnie oświadczamy, że nie ponosimy żadnej odpowiedzialności za szkody poniesione na skutek użytkowania naszych produktów, w przypadku gdy naprawa tych produktów nie była odpowiednio przeprowadzana przez zatwierdzonego przez firmę GARDENA partnera serwisowego lub nie stosowano oryginalnych części GARDENA albo części autoryzowanych przez tę firmę.</p>
<p>HU Termékszavatosság A németországi termékszavatossági törvénnyel összhangban ezennel nyomatékosan kijelentjük, hogy nem vállalunk felelősséget a termékeinkben keletkezett olyan károkért, amelyek valamely GARDENA által jóváhagyott szervizpartner által nem megfelelően végzett javításból adódtak, vagy amely során nem eredeti GARDENA alkatrészeket vagy a GARDENA által jóváhagyott alkatrészeket használtak fel.</p>
<p>CS Odpovědnost za výrobek V souladu s německým zákonem o odpovědnosti za výrobek tímto výslovně prohlašujeme, že nepřijímáme žádnou odpovědnost za poškození vzniklá na našich výrobcích, kdy zmíněné výrobky nebyly řádně opraveny schváleným servisním partnerem GARDENA nebo kdy nebyly použity originální náhradní díly GARDENA nebo náhradní díly autorizované společností GARDENA.</p>
<p>SK Zodpovednosť za produkt V súlade s nemeckými právnymi predpismi upravujúcimi zodpovednosť za výrobok týmto výslovné prehlasujeme, že nenesieme žiadnu zodpovednosť za škody spôsobené našimi výrobkami, v prípade ktorých neboli náležite opravy vykonané servisným partnerom schváleným spoločnosťou GARDENA alebo neboli použité diely spoločnosti GARDENA alebo diely schválené spoločnosťou GARDENA.</p>
<p>EL Ευθύνη προϊόντος Σύμφωνα με τον γερμανικό νόμο περί Ευθύνης για τα Προϊόντα, με το παρόν δηλώνουμε ρητώς ότι δεν αποδεχόμαστε καμία ευθύνη για τυχόν ζημιές που προκύπτουν από τα προϊόντα μας εάν αυτά δεν έχουν επισκευαστεί ουστά από κάποιον εγκεκριμένο συνεργάτη επισκευών της GARDENA ή εάν δεν έχουν χρησιμοποιηθεί αυθεντικά εξαρτήματα GARDENA ή εξαρτήματα εγκεκριμένα από την GARDENA.</p>
<p>SL Odgovornost proizvajalca V skladu z nemškimi zakoni o odgovornosti za izdelke, izrecno izjavljajo, da ne sprejemamo nobene odgovornosti za škodo, ki jo povzročijo naši izdelki, če teh niso ustrezno popravili GARDENINI odobreni servisni partnerji ali pri tem niso bili uporabljeni originalni GARDENINI nadomestni deli ali GARDENINIMI homologiranimi nadomestnimi deli.</p>
<p>HR Pouzdanost proizvoda Sukladno njemačkom zakonu o pouzdanosti proizvoda, ovime izričito izjavljujemo kako ne prihvaćamo nikakvu odgovornost za oštećenja na našim proizvodima nastala uslijed neispravnog popravka od strane servisnog partnera kojeg odobrava GARDENA ili uslijed nekorištenja originalnih GARDENA dijelova ili dijelova koje odobrava GARDENA.</p>
<p>RO Răspunderea pentru produs În conformitate cu Legea germană privind răspunderea pentru produs, declarăm în mod expres prin prezentul document că nu acceptăm nicio răspundere pentru defecțiunile suferite de produsele noastre atunci când acestea nu au fost reparate în mod corect de un atelier de service partener, aprobat de GARDENA, sau când nu au fost utilizate piese GARDENA originale sau piese autorizate de GARDENA.</p>
<p>BG Отговорност за вреди, причинени от стоки Съгласно германския Закон за отговорността за вреди, причинени от стоки, с настоящото изрично декларираме, че не носим отговорност за щети, причинени от нашите продукти, ако те не са били правилно ремонтирани от одобрен от GARDENA сервис или ако не са използвани оригинални части на GARDENA или части, одобрени от GARDENA.</p>
<p>ET Tootevastutus Vastavalt Saksamaa tootevastutusseadusele deklareerime käesolevaga selgesõnaliselt, et me ei kanna mingisugust vastutust meie toodetest tingitud kahjude eest, kui need tooted ei ole korrektselt parandatud GARDENA heakskiidetud hoolduspartneri poolt või kui parandamisel ei ole kasutatud GARDENA originaalosi või GARDENA volitatud osi.</p>
<p>LT Gaminio patikimumas Mes aiškiai pareiškiame, kad, atsižvelgiant į Vokietijos gaminių patikimumo įstatymą, nepriisiame atsakomybės dėl bet kokios žalos, patirtos dėl mūsų gaminių, jeigu jie buvo netinkamai taisomi arba jų dalys buvo pakeistos neoriginaliomis GARDENA dalimis ar nepatvirtintomis dalimis, arba jeigu remonto darbai buvo atliekami ne GARDENA techninės priežiūros centro specialistų.</p>
<p>LV Atbildība par produkcijas kvalitāti Saskaņā ar Vācijas likumu par atbildību par produkcijas kvalitāti ar šo mēs paziņojam, ka neuzņemamies atbildību par bojājumiem, kas radušies, lietojot mūsu izstrādājumu, kuru remontu nav veicis uzņēmuma GARDENA apstiprināts apkopes partneris vai kuru remontam netika izmantotas oriģinālās GARDENA detaļas vai detaļas, kuru lietošanu apstiprinājis uzņēmums GARDENA.</p>

