



OBSAH

BEZPEČNOSTNÍ PRAVIDLA	3
NÁVOD K POUŽITÍ	4
PÉČE O BAZÉNOVOU VODU	4
NÁVOD K MONTÁŽI	6
VÝBĚR STANOVIŠTĚ PRO STAVBU BAZÉNU	6
PŘÍPRAVA PODKLADU PRO KRUHOVÝ BAZÉN	8
PŘÍPRAVA PODKLADU PRO OVÁLNÝ BAZÉN	11
ROZMĚROVÉ NÁČRTKY STAVENIŠTĚ PRO OVÁLNÝ BAZÉN	11
MONTÁŽ STĚNY BAZÉNU A FÓLIE	22
MONTÁŽ HORNÍCH LIŠT A SLOUPKŮ	28
NÁVOD K POUŽITÍ BAZÉNOVÉ PODLOŽKY	31
SK	32
DE	62
PL	92
EN	122
HU	152

Důležité:

Při stavbě bazénu je nutno respektovat odlišnosti mezi oválným a kruhovým bazénem. Tam, kde se jedná o podstatné odlišnosti, je návod rozdělen na části týkající se jen oválného nebo kruhového bazénu. V ostatních částech, které jsou společné, je odlišnost u oválného bazénu označena upozorněním v textu a „stuhou“ na okraji odstavce.



BEZPEČNOSTNÍ PRAVIDLA

CZ

Váš bazén obsahuje velké množství vody a je dostatečně hluboký, aby představoval podstatné nebezpečí pro život a zdraví, pokud by nebyla přísně dodržována následující bezpečnostní pravidla. Ti, kdo poprvé používají bazén podstupují největší riziko zranění. Zajistěte, aby každý znal bezpečnostní pravidla dříve, nežli vstoupí do bazénu.



1. Zákaz skákání do bazénu nebo skákání střemhlav

Horní lišta stěny vašeho bazénu není lávka a nesmí být používána pro skákání do bazénu či skákání střemhlav. Nedovolte skákání do bazénu či skákání střemhlav do bazénu z plošiny schůdků nebo horní lišty stěny bazénu. Skákání střemhlav či skákání do bazénu může mít za následek vážné zranění nebo smrt utonutím.



2. Nikdy nepoužívejte bazén osamocen

Nikdy nedovolte, aby byl bazén používán bez dozoru prováděném přinejmenším jednou osobou, která nepatří mezi koupající se. Vždy musí být k dispozici někdo, kdo v případě nebezpečí poskytne pomoc.



3. Děti nenechávejte nikdy bez dozoru

Nikdy nenechte dítě samotné nebo bez dozoru v bazénu nebo v blízkosti bazénu - ani na jednu vteřinu.



4. Žádný "brajgl"

Nedovolte "řádění" v bazénu nebo kolem vašeho bazénu. Povrchy mohou klouzat a být nebezpečné, když se namokří. Pohyb po horní liště bazénu není dovolen.



5. V noci osvětlíte bazén

Jestliže je bazén používán po setmění, musí být zajištěno odpovídající osvětlení. Osvětlení prostoru bazénu musí být dostatečné k tomu, aby se dala posoudit hloubka bazénu a aby byly vidět všechny prvky v bazénu a kolem něho. Osvětlení konzultujte s odborníkem.



6. Omezte přístup do bazénu

Neoponechávejte židle nebo jiný nábytek vedle bazénu, který by mohlo dítě použít k tomu, aby se dostalo do bazénu. Schůdky musí být odstraněny, kdykoli je bazén bez dozoru. Velice se doporučuje plot kolem bazénu a zamykatelná vrátka. Některé právní předpisy je mohou požadovat.



7. Žádný alkohol nebo drogy

Požívání alkoholu nebo drog je neslučitelné s bazénovými aktivitami. Osoby, které pily alkohol nebo použily jakoukoli drogu nesmí být puštěny do bazénu a je třeba je pečlivě pozorovat, když jsou v přílehlých prostorách.



8. Udržujte váš bazén čistý a zdravotně nezávadný

Voda v bazénu musí být pravidelně filtrována a chemicky ošetřována, aby byla zdravotně nezávadná. Používejte vhodnou filtrační jednotku k odstranění rozptýlených částic a vhodné přípravky bazénové chemie podle jejich návodů, aby se zničily škodlivé bakterie a aby se zabránilo tvoření řas. Pamatujte, že zdravotně závadná voda je vážným zdravotním rizikem.

Výstraha: Neupravujte bazén ani neprovádějte žádné zásahy do konstrukce sestaveného a naplněného bazénu. Může to mít za následek zhroutilí bazénu nebo i vážné zranění.

NÁVOD K POUŽITÍ

UPOZORNĚNÍ: Použití bazénu zahrnuje také dodržování bezpečnostních pravidel popsanych v tomto návodu. Za účelem prevence utonutí nebo jiných vážných zranění se vyplatí zabránit neočekávanému přístupu dětí ve věku do 5 let k bazénu, a v průběhu jejich koupání udržovat nad nimi nepřetržitý dohled.



ÚVOD

1. PŘEČTĚTE SI NÁVOD

Dříve, nežli začnete, přečtěte si až do konce všechny části tohoto návodu včetně části „Návod k montáži bazénu“. Pokyny vysvětlují, jak instalovat a používat váš bazén. Jednoduše postupujte podle návodů krok po kroku. Zaručeně si přečtete **Bezpečnostní pravidla** a zajistíte, aby každý, kdo používá váš bazén, je četl a porozuměl jim.

2. NÁHRADNÍ DÍLY A SERVIS

V případě, že budete potřebovat radu, zajistit servis nebo získat náhradní díl, obraťte se na svého prodejce. Při údržbě a opravách používejte originální náhradní díly.

PÉČE O BAZÉNOVOU VODU

Vodu v bazénu neznečišťují pouze viditelné nečistoty (prach, listí, písek, větve...), ale také mikroorganizmy (bakterie, řasy, houby a viry). I po umytí vnese každý koupající do bazénu neuvěřitelné množství nečistot, pot, vlasy, kožní maz, zbytky kosmetických a opalovacích krémů. Neosprchovaný a neumytý člověk vnese do vody neuvěřitelných 600 milionů až 3,5 miliardy bakterií, zárodků a virů. Ty tvoří ideální živnou půdu pro další bakterie, řasy, houby a viry. Proto je nutno vodu pravidelně ošetřovat pro zajištění trvalé bakteriologické a zdravotní nezávadnosti.

QR kód: Příručka bazénová chemie

(Jak správně pečovat o bazénovou vodu)



Doporučené hodnoty bazénové vody

Tvrdość:	ne více než	18°N
Hodnota pH:	v rozmezí	6,8 – 7,2
Alkalita:	v rozmezí	80 – 120 mg/l
Volný chlór*:	v rozmezí	0,3 – 0,6 mg/l
Aktivní kyslík*:	v rozmezí	4 – 20 mg/l

* Kyslíkové a chlorové přípravky se nikdy nesmí používat současně, protože spolu vzájemně reagují a ruší tím své dezinfekční účinky.

Důležité: Nedodržování doporučených hodnot bazénové vody má negativní vliv na životnost jednotlivých částí bazénu.

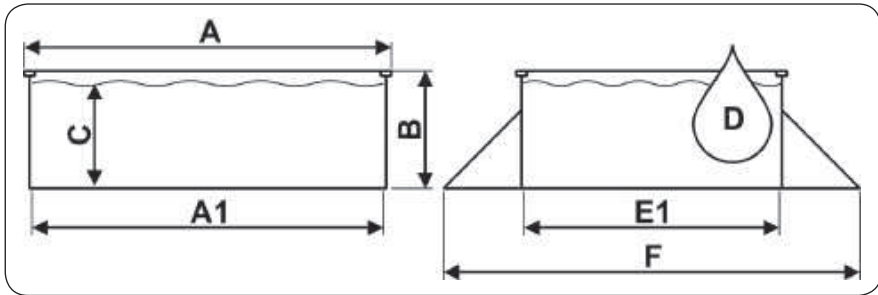
Přibližné rozměry a objem vody bazénu

Typ bazénu	A [cm]	A1 [cm]	B [cm]	C [cm]	D [m ³]	E1 [cm]	F [cm]
Ø 4,60 x 1,22 m	Ø 462	Ø 458	120	105	17,3		
Ø 5,48 x 1,22 m	Ø 560	Ø 550	120	105	25,0	-	-
3,66 x 5,48 x 1,22 m	560	550	120	105	17,5	380	550
3,66 x 7,32 x 1,22 m	740	730	120	105	24,3	380	550

Třída těsnosti bazénu: W₂

NÁVOD K MONTÁŽI

VÝBĚR STANOVIŠTĚ A PŘÍPRAVA PODKLADU



VÝBĚR STANOVIŠTĚ

1. PŘIPRAVTE SI POTŘEBNÉ VYBAVENÍ

Před započítím stavby bazénu si připravte potřebné nástroje a nářadí. Budete potřebovat:

- rýč, krumpáč, hrábě, lopatu a kolečko na přemísťování zeminy a manipulaci s pískem;
- dřevěný hranol asi 5 x 10 cm o délce větší, než je polovina průměru bazénu, dřevěné kolíky, dřevěné kůly 2,5 x 2,5 cm s plochým horním koncem a délkou asi 15 cm, pytlík mouky nebo jemného písku apod., klubko motouzu, nůž, vodováhu, pásmo, kladivo a hřebíky pro vyměření a přípravu rovného podkladu;
- dlažební bloky pro zpevnění podkladu pod konstrukcí bazénu (viz část 2 návodu);
- prosátý kopaný písek pro vyrovnání podkladu a vytvoření koutové výplně (viz část 3 návodu);
- křížový a plochý šroubovák, kombinační kleště, textilní lepící pásku (na koberce) o šířce nejlépe 50 mm, nůž, kolíčky na prádlo pro sestavení bazénu.

Před montáží bazénu doporučujeme sestavit schůdky. Budou se hodit v průběhu montáže bazénu, kdy je nutno vstupovat a vystupovat z bazénu přes sestavenou stěnu. Pokyny k sestavení schůdků naleznete v jejich balení.

2. VYBERTE SI PRO STAVBU BAZÉNU VHODNÝ DEN

Se stavbou bazénu počkejte na slunečný bezvětrný den. Nepokoušejte se stavět bazén za větru. Zajistěte si pomoc alespoň jedné dospělé osoby. Přibližná doba instalace, vyjma terénních úprav, je asi 3-4 hodiny.

3. TERÉN

Výběru správného místa pro váš bazén věnujte zvláštní péči:

- Vyberte plochu o odpovídajících rozměrech a tak plochou a vodorovnou, jak je jen možné.
- Zvolte celodenně osluněné místo se suchou a pevnou zeminou - **nestavte bazén** na asfaltu, štěrku, dřevu, na navázce, podmáčené ploše, na rašelinové bažině nebo nad podzemními prostory, jako např. zásobníky vody, septiky, kanály apod.
- Zkontrolujte, jestli na tomto místě neroste nějaká rostlina, která by mohla prorůst fólií vašeho bazénu. Pokud tomu tak je, pak doporučujeme v dostatečném předstihu před zahájením terénních prací ošetřit stanoviště totálním herbicidem (podle návodu), případně pod těleso bazénu při stavbě položit černou zahradní fólii.
- Svažité plochy bude třeba upravit, aby byly vodorovné, a to odkopáním vyšších míst, nikoliv **zasypáním níže položených míst**.

- Umístění bazénu plánujte tak, aby okolo bazénu zůstal minimální prostor pro manipulaci při montáži a pro budoucí používání bazénu (min. 1m).
- Bazén je konstruován tak, aby po splnění podmínek pro zapuštění mohl být částečně zapuštěn do země. Podmínky pro zapuštění a odborné poradenství poskytuje prodejce tohoto bazénu.

4. PODMÍNKY, KTERÝM JE TŘEBA SE VYHNOUT

Neumísťujte bazén v blízkosti nebo na kterémkoli z následujících míst:

- V blízkosti ploch a předmětů, které jsou pro děti nebo zvířata přístupné a které jim mohou usnadnit vstup do bazénu. V opačném případě je nutno zabezpečit okolí bazénu před vstupem dětí a zvířat do bazénu.
- Na trávě, kamenech a kořenech. Tráva pod fólií bazénu shnije a kameny a kořeny poškodí fólii bazénu. NE
- V blízkosti stromů a vyšších keřů. Listy a další nečistoty padají pak přímo do bazénu a zvyšují jeho znečištění.
- Pod visutým elektrickým vedením a šňůrami na prádlo.
- V místech se špatným přirozeným odváděním vody. Může dojít k zaplavení okolí bazénu vodou.
- Na plochách nedávno ošetřených ropnými pesticidy, chemikáliemi nebo hnojivy. V tomto případě je nezbytné použít bazénovou podložku z geotextilie.

NE

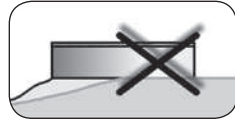

5. PLÁNUJTE DOPŘEDU

- Vězte, že okolní porost (stromy, keře) povyroste a může bazén zastínit.
- Budete používat příslušenství bazénu nebo další zařízení, které vyžaduje elektřinu? Umístěte váš bazén tak, aby bylo možno toto zařízení instalovat v souladu s bezpečnostními předpisy (viz návod tohoto zařízení). Případnou instalaci elektrické zásuvky svěřte pracovníkovi s příslušnou kvalifikací.

ANO



PŘÍPRAVA PODKLADU PRO BAZÉN

Důležité: Plocha pod bazénem musí splňovat následující zásadní podmínky: Musí být vodorovná,

tzn. v toleranci maximálně 2,5 cm na příčný rozměr bazénu.

Musí být opatřena tenkou vrstvou prosátého písku,

tzn. že písek vyrovná drobné nerovnosti plochy, vzniklé po použití pracovních nástrojů (krumpáče, motyky, ...) a pokryje celou plochu bazénu vrstvou nejvýše 2 cm.

Musí být zhutněná,

tzn. tak pevná, aby člověk o hmotnosti min 80 kg nezanechával na ploše viditelné stopy.

1. VYZNAČTE PLOCHU

- Zatlučte do země kolík v zamýšleném středu bazénu (viz obr. 2B-1).
- Jeden konec provázku uvažte za kolík a na druhý konec uvažte plechovku s pískem nebo vápnem, moukou apod., kterou vyznačte na zemi kruh. Poloměr základu bude o 15 cm větší, než je poloměr bazénu (viz obr. 2B-2). Délka provázku je uvedena v tabulce pro příslušný průměr bazénu.

Průměr bazénu	Délka provázku	Délka hranolu
4,6 m	250 cm	250 cm
5,48 m	300 cm	300 cm

2. ODSTRAŇTE DRNY

- Z vyznačené plochy do hloubky 10-15 cm pečlivě odstraňte všechny drny a rostliny (obr. 2B-3).
- Z vyznačené plochy odstraňte všechny klacky, kameny a kořeny.
- V případě, že budete bazén zapouštět do země, je nutné provést výkopové práce do hloubky podle zvláštní stavební přípravy.

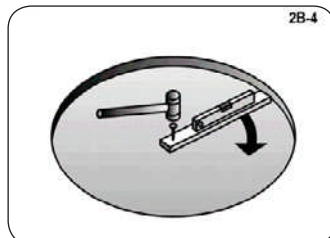
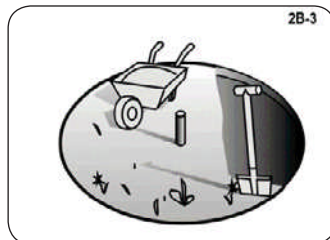
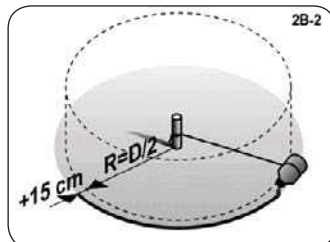
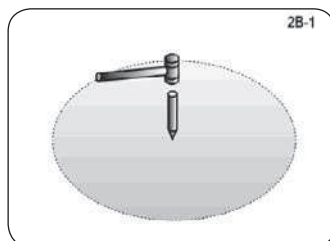

3. VYZNAČENOU PLOCHU UPRAVTE, ABY BYLA ROVINNÁ, VODOROVNÁ A ZHTNĚNÁ

Pamatujte: Váš bazén musí být dokonale vodorovný. Věnujte čas tomu, aby podklad byl dokonale vodorovný. Odchyłka od vodorovné roviny nesmí být větší než 25 mm (obr. 2B-6).

- Kolík nahradte kúlem s plochým horním koncem o průřezu cca 25x25 mm a délce cca 15 cm. Zatlučte ho do země tak, že jeho horní plocha je v rovině se zemí.
- Vezměte hranol o průřezu 5x10 cm a délce odpovídající velikosti bazénu (viz tabulka výše). Do jednoho konce natlučte hřebík. Použijte dostatečně dlouhý hřebík, aby udržel konec hranolu na kúlu, když budete hranolem otáčet v kruhu (obr. 2B-4).
- Do středu kúlu vyvrtejte otvor, dostatečně velký a hluboký, aby se v něm mohl otáčet hřebík. Hřebík musí jít z kúlu lehce vytáhnout a současně umožnit volné otáčení kolem své osy.
- Nyní vložte hranol hřebíkem do otvoru kúlu. Na hranol položte vodováhu a posuňte hranolem do kruhu kolem konce přitlučeného ke kúlu a zjistěte tak vyvýšená místa a prohlubně (obr. 2B-5).
- Všechna vyvýšená místa odstraňte lopatou, motykou nebo hráběmi. Pamatujte, váš bazén musí být vodorovný v toleranci 25 mm napříč bazénem (obr. 2B-6).
- Nevyplňujte prohlubně (obr. 2B-7). Zасыпávání nevytvoří bezpečný podklad pro váš bazén. Malé prohlubně mohou být vyplněny, avšak zásyp musí být pevně udusán pěchem. K vyrovnání nerovností použijte prosátý písek. Vrstva písku však překročí 2 cm.
- Pro jistotu budoucí stability bazénu je nutno nyní podklad ztuhnout pěchem. Nezhtnutý podklad může pod tlakem napuštěného bazénu slehnout a způsobit tak zhroutilí bazénu. Vzniklé prohlubně a nerovnosti vyplňujte a pěchujte.

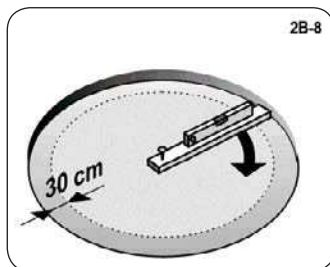
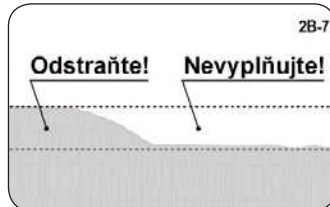
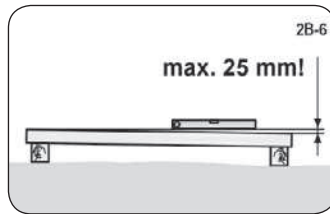
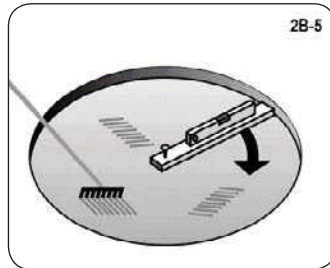

Pomůcka: Projděte se po ploše. Na správně zhtnutém povrchu nejsou vidět žádné stopy.

Pamatujte: Vnějších 30 cm kruhu musí být v dokonalé rovině (obr. 2B-8). Spodní hrana stěny bazénu musí být vodorovná a nesmí být pod ní proláklíny. Věnujte čas k tomu, abyste si byli jisti, že tato plocha je dokonale rovinná a vodorovná.

MONTÁŽ ZÁKLADU KRUHOVÉHO BAZÉNU



1. ROZLOŽTE ZÁKLADOVÉ DESKY A DOLNÍ LIŠTY PO OBVODU BAZÉNU

- Pospojujte obloukové dolní lišty [13] pomocí konektorů [2] a vytvořte tak kruhový dolní rám bazénu (obr. 3B-1, 3B-2 a 3B-3).
- Mezi konci zasunutých lišt v základové desce ponechte mezeru 55 mm (obr. 3B-4).

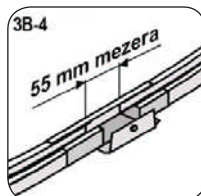
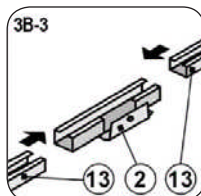
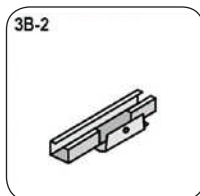
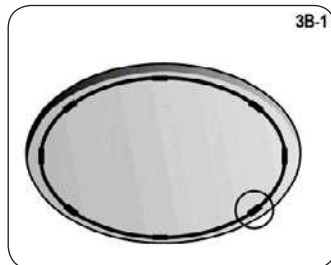

2. ROZPROSTŘETE JEMNÝ PÍSEK

- Po celé ploše základu bazénu rozprostřete vrstvu **nejvýše 2 cm jemně prosátého písku** pro snadnější vyrovnání drobných nerovností terénu (obr. 3B-5). **Do blízkosti dolních lišt písek nedávejte**, mohl by se dostat do drážky lišty. Ponechte asi 15 cm široký pruh kolem dolních lišt bez písku. Urovnejte je tak, aby vrstva byla plochá a hladká. K tomu použijte hrábě.

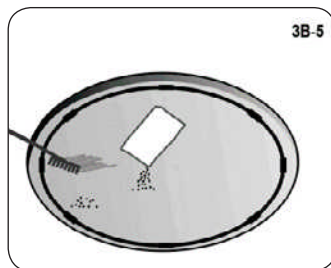

Poznámka: Silnější vrstva písku může do budoucna nepříznivě ovlivnit stabilitu bazénu.

- Do plochy bazénu navezte podle velikosti bazénu asi 0,3 – 0,6 m³ prosátého kopaného písku. Budete to potřebovat k vytvoření koutové výplně (viz část 3C, bod 6, Vytvarujte koutovou výplň).

Poznámka: Při manipulaci s pískem dbejte na to, aby nedošlo k poškození dolního rámu nebo jeho zasypání pískem.-

PŘÍPRAVA PODKLADU PRO OVÁLNÝ BAZÉN

CZ

ROZMĚROVÉ NÁČRTKY STAVENIŠTĚ PRO OVÁLNÝ BAZÉN

	3,66 x 5,48 m	3,66 x 7,32 m
R	183 cm	183 cm
S	200 cm	200 cm
L	91,5 cm	183 cm
M	45 cm	61 cm
N	-	122 cm
P	90 cm	366 cm
T	274 cm	274 cm
W	300 cm	300 cm
X	183 cm	183 cm
Y	205 cm	259 cm
Z	304 cm	351 cm

3,66 x 5,48 m

3,66 x 7,32 m

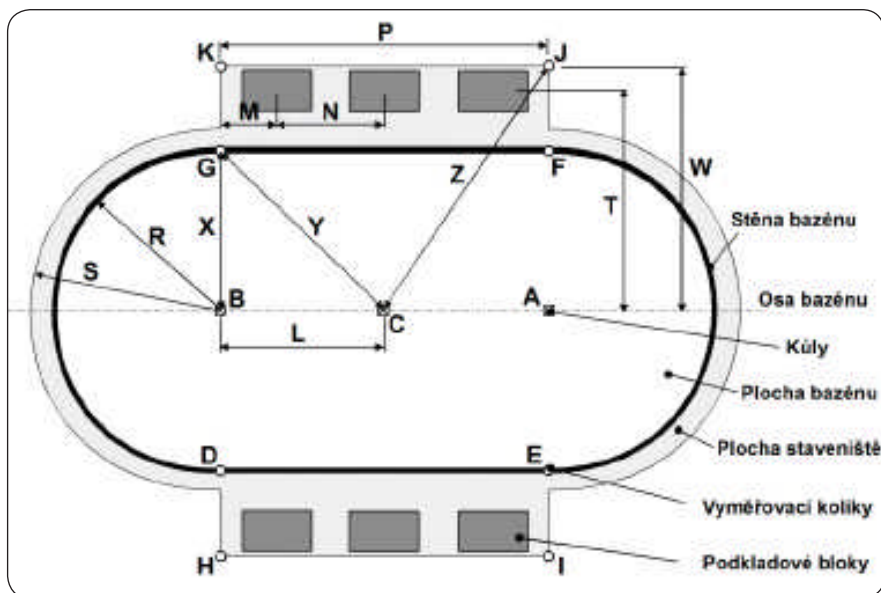

A-B-C ... kůly s plochým horním koncem
D-E-F-G-H-I-J-K ... vyměřovací kolíky

Poznámka: Rozměr P může být menší, než je uvedeno, ale dostatečný pro umístění podkladových bloků. Vzdálenost M musí být vždy větší, než je polovina delšího rozměru použitého podkladového bloku (viz dále v textu).

Důležité: Plocha pod bazénem musí splňovat následující zásadní podmínky:

1) Musí být vodorovná,

tzn. v toleranci maximálně 2,5 cm na příčný rozměr bazénu.

2) Musí být opatřena tenkou vrstvou prosátého písku,

tzn. že písek vyrovná drobné nerovnosti plochy, vzniklé po použití pracovních nástrojů (krumpáče, motyky, ...) a pokryje celou plochu bazénu vrstvou nejvýše 2 cm.

3) Musí být zhuťněná,

tzn. tak pevná, aby člověk o hmotnosti min 80 kg nezanechával na ploše viditelné stopy.

1. VYZNAČTE PLOCHU

Podívejte se na stranu 6 a připravte si stavenišťě podle náčrtku, který odpovídá vašemu typu bazénu.

- Zatlučte do země dva kolíky [A] a [B] (obr. 2A-1). Tyto oba kolíky budou na osově čáře vašeho bazénu.
- Jeden konec provázku uvažte za kolík [A] a na druhý konec uvažte plechovku s pískem nebo vápnem, moukou apod., kterou vyznačte na zemi kruh. Pak udělejte totéž u kolíku [B]. Délka provázku odpovídá rozměru S v tabulce na straně 6 pro příslušnou velikost bazénu. Poloměr kruhů musí být nejméně o 15 cm větší než je poloměr čel bazénu. (obr. 2A-2)
- Spojte kolíky [A] a [B] provázkem. Tento provázek použijte jako vodítka a vyznačte osu bazénu.
- Nahraďte oba kolíky dvěma kůly s plochým horním koncem. Jejich průřez má být přinejmenším 25x25 mm a dlouhé mají být nejméně 15 cm. Zatlučte je do země tak, že jejich horní plocha je v rovině se zemí. (obr. 2A-3)
- Zatlučte do země další stejný kůl s plochým horním koncem [C] mezi první dva kůly [A] a [B] na osově čáře bazénu. Zatlučte ho tak, že jeho horní plocha je v rovině se zemí. (obr. 2A-3)
- Nakreslené kruhy spojte přímkami, aby se vytvořil ovál. Použijte vyměřovací kolíky a provázek jako vodítka při vyznačování čar (pískem, vápnem apod.). (obr. 2A-4)
- Vyznačte obdélníky podél obou přímých stran oválu (obr. 2A-4). Při vyznačování použijte vyměřovací kolíky a provázek k dosažení přímých čar. Rozměr **W** je uveden v tabulce na straně 6 pro příslušnou velikost bazénu.

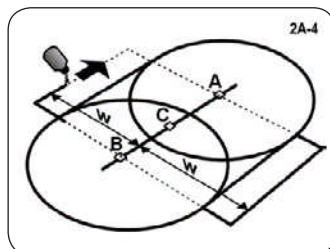
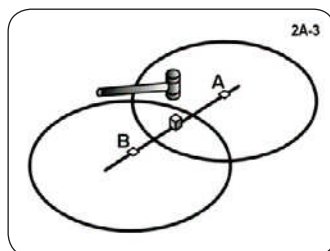
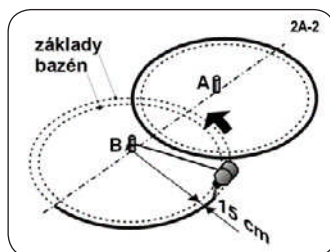
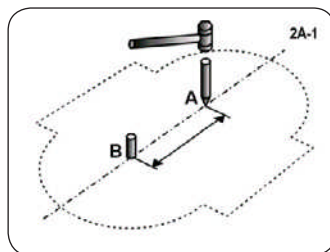

2. ODSTRÁŇTE DRNY

- Z vyznačené plochy do hloubky 10-15 cm pečlivě odstraňte všechny drny a rostliny (obr. 2A-5).
- Z vyznačené plochy odstraňte všechny klacky, kameny a kořeny.
- V případě, že budete bazén zapouštět do země, je nutné provést výkopové práce do hloubky podle zvláštní stavební přípravy.

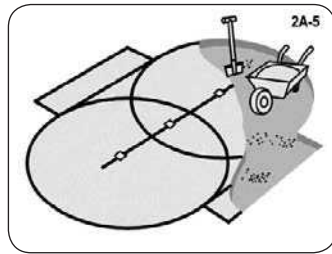

3. VYZNAČENOU PLOCHU UPRAVTE, ABY BYLA ROVINNÁ, VODOROVNÁ A ZHTNĚNÁ

Pamatujte: Váš bazén musí být vodorovný. Věnujte čas tomu, aby podklad byl dokonale vodorovný. Odchyłka od vodorovné roviny nesmí být větší než 25 mm (obr. 2A-9).

- Všechny tři kůly zatlučte do úrovně země a vzájemně proměřte vodováhou. Musí se nacházet ve vodorovné rovině.
- Veźmte hranol o průřezu 5x10 cm a délce, která odpovídá rozměru S v tabulce na straně 6 pro příslušnou velikost bazénu. Do jednoho konce natlučte hřebík. Použijte dostatečně dlouhý hřebík, aby udržel konec hranolu na kůlu, když budete hranolem otáčet v kruhu (obr. 2A-7).
- Do středu kůlů [A], [B] a [C] vyvrtejte otvor, dostatečně velký a hluboký, aby se v něm mohl otáčet hřebík (obr. 2A-6). Hřebík musí jít z kůlu lehce vytáhnout a současně umožnit volné otáčení kolem své osy.
- Nyní vložte hranol hřebíkem do otvoru kůlu [A]. Na hranol položte vodováhu a posunujte hranolem do kruhu kolem konce přitlučeného ke kůlu a zjistěte tak vyvýšená místa a prohlubně (obr. 2A-8).
- Všechna vyvýšená místa odstraňte lopatou, motykou nebo hráběmi. Pamatujte, váš bazén musí být vodorovný v toleranci 25 mm napříč bazénem (obr. 2A-9). Pokud je to nutné, zatlučte kůly [A], [B] a [C] hlouběji.
- Nevyplňujte prohlubně (obr. 2A-10). Zасыpávání nevytvoří bezpečný podklad pro váš bazén. Malé prohlubně mohou být vyplněny, avšak zásep musí být pevně udusán pěchem. K vyrovnání nerovností použijte prosátý písek. Vrstva písku však nesmí překročit 2 cm.
- Vytáhněte hranol 5x10 cm z kůlu [A] a vložte jej do druhého [B] a pak i do třetího kůlu [C] na osové čáře. Opakujte kroky a. až f. až je celá plocha oválu rovinná.
- Vyrovnejte stejným způsobem plochy vyznačené u bočních stran oválu do stejné roviny v jaké je plocha oválu.

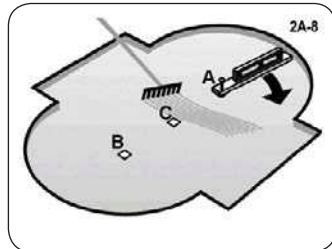
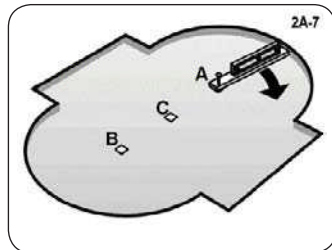
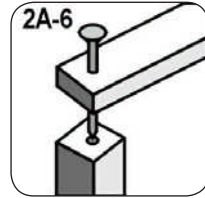

- i. Pro jistotu budoucí stability bazénu je nutno nyní podklad ztuhnít pěchem. Nezhtněný podklad může pod tlakem napuštěného bazénu slehnout a způsobit tak zhroucení bazénu. Vzniklé prohlubně a nerovnosti vyplňte a pěchujte.
- j. Znovu překontrolujte plochu vnějších 30 cm oválu, kde bude stěna bazénu a plochy vedle přímých stran oválu. Zajistěte, aby zde nebyla vyvýšená nebo propadlá místa. Spodní hrana stěny bazénu musí být vodorovně na zemi a pod ní nesmí být žádné prolákliny.

Pomůcka: Projděte se po ploše. Na správně ztuhněném povrchu nejsou vidět žádné stopy.

Pamatujte: Vnějších 30 cm oválu musí být v dokonalé rovině (obr. 2A-11). **Spodní hrana stěny bazénu musí být vodorovně a nesmí být pod ní prolákliny.** Věnujte čas k tomu, abyste si byli jisti, že tato plocha je dokonale rovná, vodorovná a ztuhněná.

4. VYMĚŘOVACÍ KOLÍKY

- a. Podle příslušného náčrtku na straně 6 zatlučte vyměřovací kolíky do míst [D], [E], [F], [G], [H], [I], [J], [K]. Vzdálenosti důkladně proměřte podle rozměrů na náčrtku. Tyto vyměřovací kolíky vám pomohou se stavbou základu bazénu.

Pomůcka: Místo dřevěných kolíků můžete použít dlouhé hřebíky.

- b. Natáhněte provázek mezi kolíky [H] a [I], a mezi kolíky [J] a [K].

Důležité: Pokud bazén stavíte na desce z litého betonu, neinstalujte podkladové bloky, jak je popsáno dále. Doporučujeme ale, abyste si na betonovou plochu nakreslili osu bazénu a polohu všech vyměřovacích kolíků podle příslušného rozměrového náčrtku. Ulehčí vám to stavbu základu bazénu.

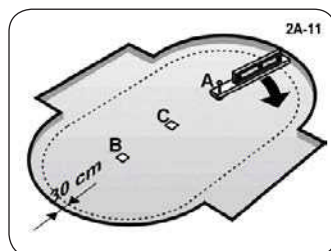
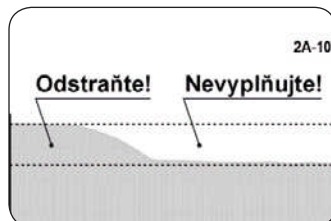
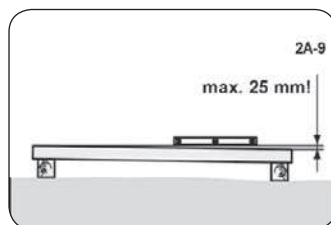

5. PODKLADOVÉ BLOKY

Podkladový blok (dlažební deska z betonu) musí být položen pod každou šikmou vzpěrou stěny v délce přímých stran bazénu. Je nutno použít podkladové bloky co největší, např. 50x50x5 cm nebo 60x40x5 cm.

- a. Podkladové bloky pod šikmými vzpěrami stěny musí být posazené tak, aby vzdálenost mezi středem bloku a stěnou bazénu byla cca 90 cm.
 - b. Podle rozměrového náčrtku příslušného bazénu (viz strana 6) si vyznačte na zemi místa pro umístění bloků a udělejte výkopy. Dno výkopu zhutněte. Jako podsyp použijte tenkou vrstvu písku nebo jemně drceného kameniva.
 - v. Všechny podkladové bloky musí být zapuštěny do země tak, že jejich horní plochy jsou v rovině s rovinou zhutněného podloží bazénu.
 - d. Pomocí vodováhy zjistěte, že podkladové bloky jsou dokonale vodorovné a v rovině se zemí (obr. 2A-12). Vodováhou položenou na hranolek 5x10 cm zkontrolujte, zda horní plochy sousedních podkladových bloků jsou v jedné rovině. Po usazení všech bloků proveďte jejich obsyp pískem nebo drceným kamenivem (obr. 2A-13). Obsyp zhutněte.
 - e. Pro zvýšení tuhosti podkladu lze podkladové bloky pod šikmými vzpěrami uložit do kladecí vrstvy z betonu. Výkop pak musí být zhruba 2x hlubší, než je tloušťka použitého dlažebního bloku a na každé straně asi o 5 cm širší, než je blok. Beton použijte pro kladecí vrstvu i obsyp.
- Důležité:** Podkladové bloky vyrovnejte do roviny mezi sebou, jak je popsáno v kroku b., dříve, než beton zatvrdne. Před pokračováním stavby bazénu vyčkejte, dokud beton dostatečně neztuhne.
- f. Odstraňte všechny vyměřovací kolíky. Kůly ponechte zatím na místě, kvůli kontrole rozměrů v průběhu stavby.

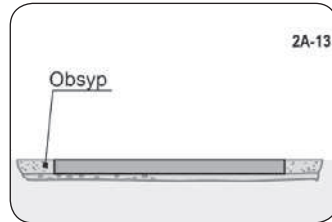

VAROVÁNÍ: Zajistěte dostatečné odvodnění plochy kolem bazénu, aby nedocházelo k vymílání podkladu.

MONTÁŽ BOČNÍCH PODPĚR OVÁLNÉHO BAZÉNU



1. PŘIPRAVTE PÁSY

- Vyjměte obsah krabice s pásy. Rozviňte pásy [8] a položte je na plochu. Jemně vyrovnejte všechny záhyby a ohyby.
- Položte pásy [8] rovnoběžně vedle sebe tak, aby konce pásů ležely na ploše podkladových bloků (obr. 3A-1). Konec pásu musí být minimálně 15 cm od konce bloku (obr. 3A-2).

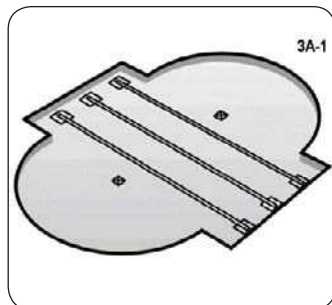

- Na obou koncích všech pásů [8] připevňte svorku šikmé podpěry [16] v poloze podle obrázku 3A-3. Připevňte ji čtyřicí šroubů [21] a matic [10]. Hlavy šroubů musí být **zespoda**. Spoje pevně dotáhněte.

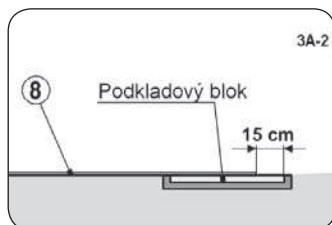

- Zajistěte, aby položené pásy byly vzájemně **rovnoběžné a vyrovnané**. Vzdálenost mezi pásy odpovídá rozměru **N** v tabulce na straně 6 pro příslušnou velikost bazénu.

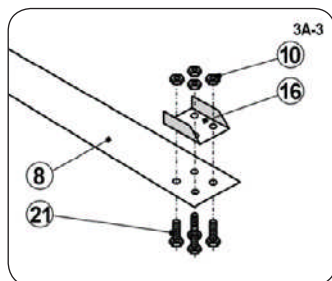

2. NAMONTUJTE PATNÍ PLECH A SLOUPKY

- S pomocí rovné hrany (můžete použít patní plech) srovnajte plochu, na které bude patní plech spočívat.
- Plochu zhutněte, případné prolákliny dosypte a opět zhutněte. Plocha musí být dokonale rovná.
- Lehce nadzdvihněte pás [8] a **zespodu** do otvorů v pásu vložte 4 šrouby [21] (obr. 3A-4).

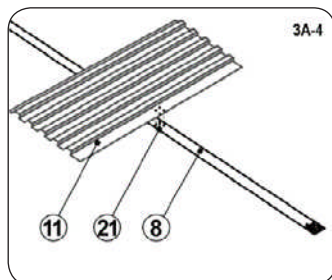

d. Na šrouby nasadíte patní plech [11], miskou [23] a našroubujete a dotáhnete matice [10] (obr. 3A-4 a 3A-5).

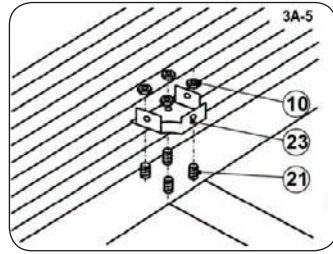

e. K misce [23] přiložíte sloupek [9] a oba díly sešroubujete pomocí šroubů [21] a matic [10] (obr. 3A-6).

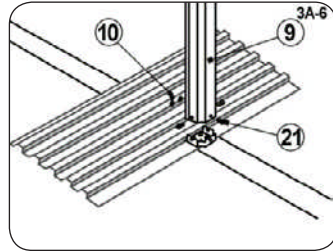

f. Přesvědčte se, že po montáži sloupku zůstala pod boční dolní hranou sloupku mezera cca 2 mm (obr. 3A-7).

g. Šroubové spoje pevně dotáhnete.

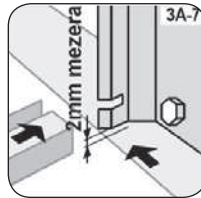

h. Opakujte kroky a. – g. u všech sloupků.

3. NAMONTUJTE ŠIKMÉ VZPĚRY

a. Šikmou vzpěru [15] vložte zámky do otvorů ve sloupku [9]. Nejprve vzpěru dejte do vodorovné polohy (obr. 3A-8) a zasuňte ji do sloupku. Pak zatlačte na spoj vzhůru a druhý konec sklopte k zemi (obr. 3A-9 a 3A-10).

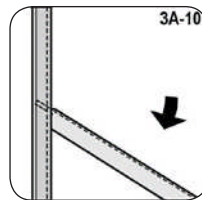
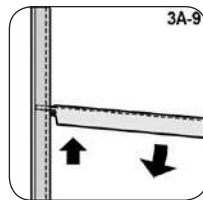
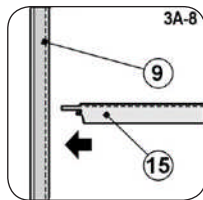

Velmi důležité: Zajistěte souvislý tlak směrem nahoru na spoji sloupku a šikmé vzpěry po celou dobu, po kterou sklápíte opačný konec šikmé vzpěry k zemi.

b. Vyrovnajte do jedné osy otvory v dolním konci šikmé vzpěry [15] s otvory v šikmé svorce [16] upevněné na konci pásu [8]. Takto vyrovnanými otvory provlečte dva dlouhé šrouby [26] (obr. 3A-11). Na šrouby našroubujte matice [10] a spoje utáhněte, ale nepřetahujte, aby nedošlo k deformaci dílů.

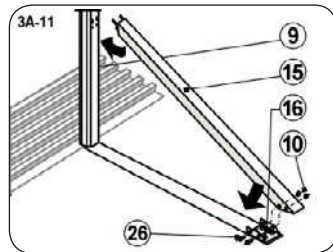

c. Přesvědčte se, že při instalaci šikmých vzpěr nedošlo k uvolnění zámků ve spojení sloupku [9] a šikmé vzpěry [15].

4. IDENTIFIKUJTE DOLNÍ LIŠTY

Každý typ oválného bazénu obsahuje různé dolní lišty [13]. Jedná se o lišty typu A, C a lišty kruhové. Podle níže uvedené tabulky a obrázku 3A-12 proveďte identifikaci lišt a jejich množství.

velikost bazénu	typ 13-C	typ 13-A	typ 13
3,66 x 5,48 m	není	4 ks (1460134)	6 ks (1460061)
3,66 x 7,32 m	4 ks (1460105)	4 ks (1460135)	6 ks (1460061)

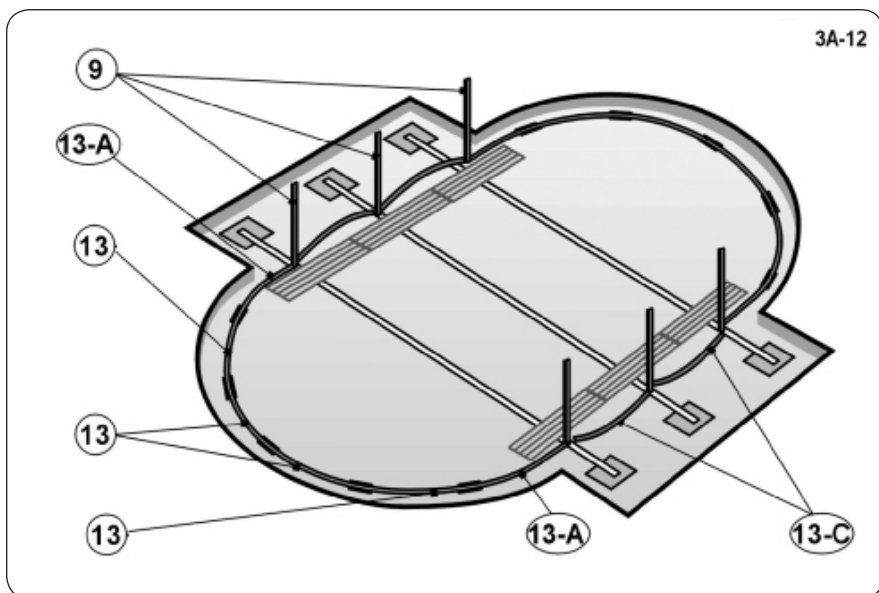

Poznámka: Použití lišt vyplývá z obrázku: typ 13-A – lišta pro přechodovou část, typ 13 – lišta pro kruhovou část, typ 13-C – lišta mezi vzpěry.

5. Nasaďte dolní lišty typu C

- Některé bazény jsou vybaveny výztuhou (obr. 3A-13). V takovém případě nasuňte výztuhu do středu lišty typu C (obr. 3A-14).
- Mezi sousední sloupky vložte oblou lištu typu C (obr. 3A-15). Nasaďte ji přesně tak, jak je zobrazeno na obrázku 3A-20, tj. drážkou nahoru a směrem dovnitř bazénu a horní hranou do zářezu sloupku.

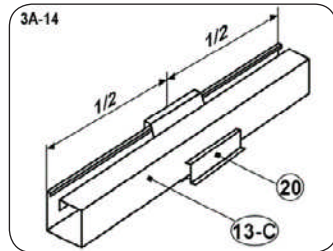
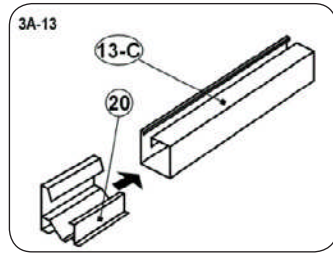

6. Upravte vzdálenost mezi sloupky a jejich polohu

- V případě bazénu s více pásy natáhněte provázek mezi vyměřovací kolíky [D] a [E], [F] a [G].
- Nyní s pomocí vyměřovacích kolíků vyrovnejte pásy tak, aby ležely kolmo na osu bazénu, a sloupky tak, aby stály ve stejné vzdálenosti od osy.

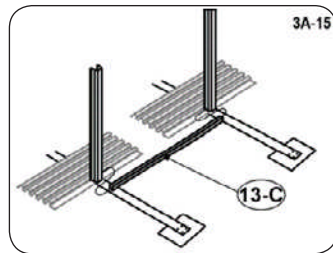

7. UPRAVTE PODKLAD POD PATNÍMI PLECHY

- Přesvědčte se, zda patní plech leží opravdu vodorovně. Pokud tomu tak není, vyrovnejte podklad.
- Postavte se na patní plech a do otevřených otvorů patního plechu přilehlých k zemi nacpěte písek, písčitou hlínu nebo podobný materiál (obr. 3A-16). Toto opatření zabrání tomu, aby vznikly propadliny v okolí patního plechu po napuštění vody do bazénu.
- Opakujte kroky Ad a. až b. pro všechny patní plechy.

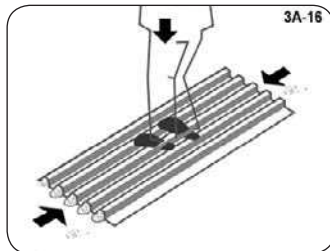

Doporučení: Poté, co jste vyplnili otevřené otvory po stranách patních plechů, doporučujeme položit přes tyto otvory kus pevné plastové fólie (asi 40 x 40 cm). Tato fólie bude bránit dalšímu materiálu, aby se dostával otvory pod patní plechy a zabraňovat vzniku proláklín v těchto místech.

8. NASADĚTE PŘECHODOVÉ LIŠTY TYPU A

- Lišty typu A nasadte do vnějšího zářezu krajních sloupků (obr. 3A-17, 3A-18, 3A-19 a 3A-20). Nasadte je přesně tak, jak je zobrazeno na obrázku 3A-20, tj. drážkou nahoru a směrem dovnitř bazénu a horní hranou do zářezu sloupku.

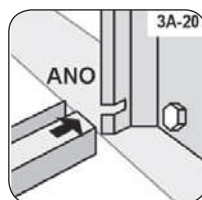
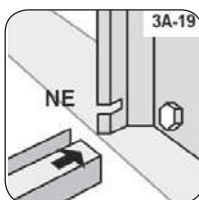
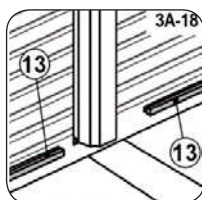
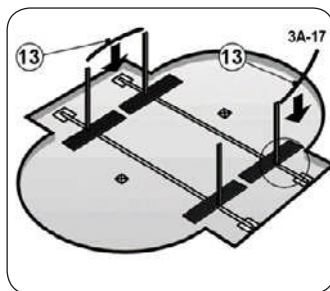

9. ROZLOŽTE ZÁKLADOVÉ DESKY A DOLNÍ LIŠTY NA PŮLKRUHOVÝCH ČELECH BAZÉNU

- Na opačné konce lišty typu A [13] nasadte konektor [2] (obr. 3A-21, 3A-22 a 3A-23).
- Pak postupně nasazujte zbylé dolní lišty a konektory. Mezi konci zasunutých lišt v konektorech ponechte mezeru 55 mm (obr. 3A-24).
- Takto vytvořte půlkruh v obou čelech bazénu (obr. 3-25).
- Pomocí provázku se přesvědčte, že konektory leží ve správné vzdálenosti od kúlů [A] a [B].

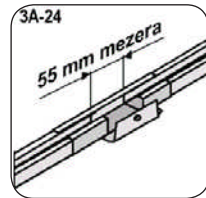
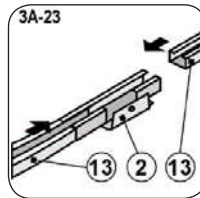
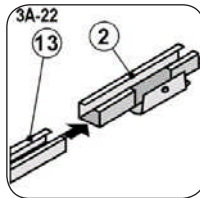
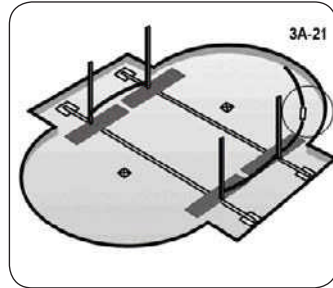

10. ROZPROSTŘETE JEMNÝ PÍSEK

- Po celé ploše základu bazénu rozprostřete vrstvu nejvýše 2 cm jemně prosátého písku pro vyrovnání vnitřní plochy bazénu, zakrytí příčných pásů a zakrytí patních plechů (obr. 3A-25). Do blízkosti dolních lišt písek nedávejte, mohl by se dostat do drážky lišty. Ponechte asi 10-15 cm široký pruh kolem dolních lišt bez písku. Urovnejte je tak, aby vrstva byla plochá a hladká. K tomu použijte hrábě. Plocha se může ke středu bazénu svažovat.

Poznámka: Silnější vrstva písku může do budoucna nepříznivě ovlivnit stabilitu bazénu.

- Do plochy bazénu navezte podle velikosti bazénu asi 1,0 – 2,0 m³ prosátého kopaného písku. Budete to potřebovat k vytvoření koutové výplně (viz část 3C, bod 6, Vytvarujte koutovou výplň).

Poznámka: Při manipulaci s pískem dbejte na to, aby nedošlo k poškození dolního rámu nebo jeho zasypání pískem.

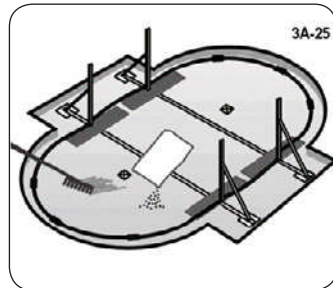

11. ODSTRANĚTE VYMĚŘOVACÍ KOLÍKY

- Odstraňte všechny vyměřovací kolíky.

MONTÁŽ STĚNY BAZÉNU A FÓLIE



1. POSTAVTE STĚNU BAZÉNU

- Počkejte na klidný slunečný den. Nepokoušejte se stavět stěnu bazénu za větru. Zajistěte si pomoc alespoň jedné dospělé osoby.
- Vybalte svinutou stěnu bazénu a postavte ji uprostřed bazénu na kus překližky (obr. 4-1). Předražené otvory pro hladinový sběrač nečistot musí být na vrchu stěny.
- U oválného bazénu si vybalte a rozdělte podélně rozříznuté trubice [14] podle bodu 2 na následující straně.

Důležité: Před rozvinutím stěny se přesvědčte, kde se nacházejí otvory pro sběrač nečistot. Pokud se nacházejí na začátku stěny, jak je zobrazeno na obrázku 4-2, je vše v pořádku a můžete rozvíjet stěnu podle obrázku. Pokud tomu tak není, byla stěna ve výrobě svinuta opačně. V tom případě rozvíjejte stěnu v opačném směru, než je uvedeno na obrázku 4-2, tzn. ve směru chodu hodinových ručiček.

- Začněte rozvíjet stěnu a současně zavádějte její dolní hranu do obloukové dolní lišty. Začátek stěny musí být nad jedním konektorem [2] (obr. 4-2 a 4-3) a otvory pro sběrač nečistot a vratnou trysku musí být v místě, kde bude umístěno filtrační zařízení.

Důležité: U oválného bazénu nesmí být začátek stěny v místě boční podpěry, ale pouze v jednom z konektorů v půlkruhových čelech bazénu.

- Rozvíjejte stěnu a svrchu ji přitom opatřujte podélně rozříznutými trubicemi [14] (obr. 4-4). Mezi jednotlivými trubicemi ponechte mezeru asi 1 cm.

Poznámka: U oválného bazénu nasazujte trubice podle tabulky v bodě 2 a obrázku 4-5.

- Pokračujte kolem celého základu, až je celá stěna rozvinuta, zasazena do dolních lišt a opatřena svrchu podélně rozříznutými trubicemi.

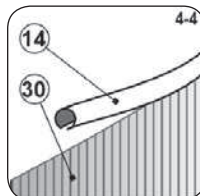
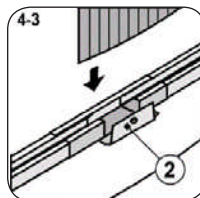
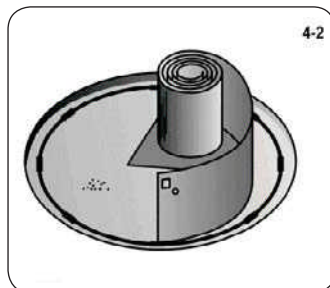
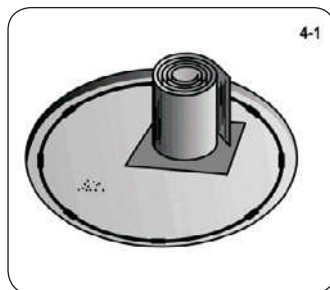

2. IDENTIFIKUJTE HORNÍ TRUBICE OVÁLNÉHO BAZÉNU

Každý typ oválného bazénu obsahuje různé trubice [14]. Jedná se o trubice typu A, C a trubice kruhové. Podle níže uvedené tabulky a obrázku 4-5 proveďte identifikaci trubic a jejich množství.

velikost bazénu	typ 14-C	typ 14-A	typ 14
3,66 x 5,48 m	není	4 ks (1470127)	6 ks (1470126)
3,66 x 7,32 m	4 ks (1470105)	4 ks (1470129)	6 ks (1470126)

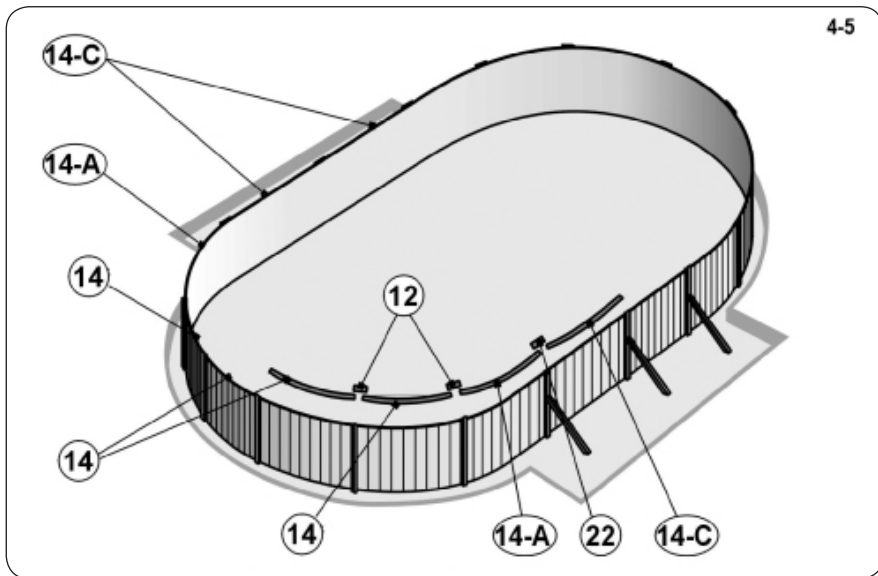

3. SPOJENÍ HORNÍCH TRUBIC

- Díly podélně rozříznutých trubic [14] na horní hraně stěny bazénu pospojujte spojkami trubice [12] (obr. 4-5).
- V místech, kde se nacházejí sloupky se šikmou vzpěrou oválného bazénu, ponechte mezi trubicemi [14] mezeru asi 10 cm a díly trubice [14] spojte plastovou vložkou [22] (obr. 4-6).

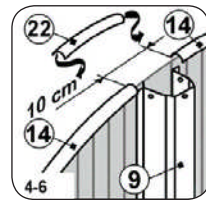

Pomůcka: Pomocí kousku textilní lepicí pásky přichyťte každý vrchol sloupku [9] ke stěně. Přechodně tak zajistíte stěnu proti zhroutilí do doby, než ji ke sloupkům přimontujete.

Pomůcka: Pomocí kousku textilní lepicí pásky přichyťte každou spojku trubic [12] ke stěně. Během instalace fólie pak nebude docházet k nežádoucímu vysouvání trubic ze stěny.

4. SPOJTE KONCE STĚNY BAZÉNU

a. Srovnejte proti sobě otvory ve dvou koncích stěny bazénu (obr. 4-7).

Pomůcka: Prostrčte šroubovák dvěma protilehlými otvory, aby se usnadnilo srovnání konce stěny.

b. Aby se dostaly otvory proti sobě, dělejte kruh, který tvoří stěna bazénu, větší nebo menší tak, že přistrkujete nohou základové desky ven nebo do středu kruhu.

c. Spojte konce bazénové stěny – do každé srovnané dvojice otvorů prostrčte zevnitř bazénu šroub a našroubujte matici. Hlavy šroubů jsou uvnitř bazénu a všechny matice jsou vně bazénu (obr. 4-8).

d. Nejprve spoje dotahujte rukou. Nakonec, až všechny spoje budou na místě, je pevně dotáhněte nářadím.

e. Zakryjte překrytí konců stěny a hlavy šroubů na vnitřní straně bazénové stěny přelepením lepicí páskou (obr. 4-9), nejlépe textilní.

Pomůcka: K vylézání a vstupování do bazénu doporučujeme používat sestavené bazénové schůdky.

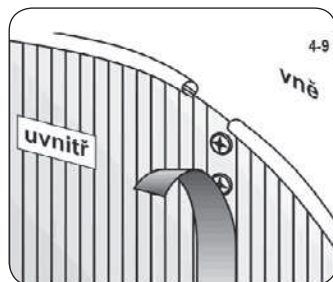
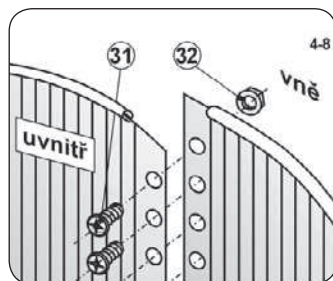
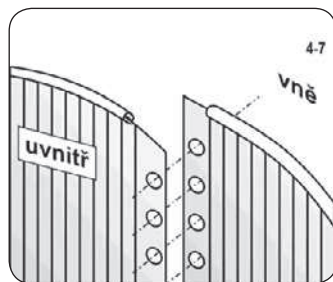

5. ZKONTROLUJTE, JESTLI ŠTĚNA BAZÉNU LEŽÍ VE VODOROVNĚ ROVINĚ

- a. Použijte napnutý provázek se zavěšenou vodováhou (obr. 4-10) ke zkontrolování, jestli protilehlé horní hrany stěny bazénu jsou v jedné rovině. Zkontrolujte stěnu v několika různých směrech. Stěna musí stát na vodorovné rovině. Jestliže odchylka od vodorovnosti je na délce průměru bazénu více než 25 mm (obr. 4-11), pak dejte stěnu stranou a znovu vyrovnejte do vodorovné roviny podklad bazénu.

Výstraha: Bazén, který není vodorovný, je nebezpečný a může se zhroutit.

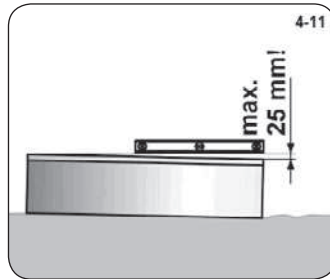
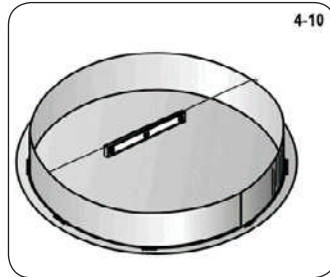

6. VYTVARUJTE KOUTOVOU VÝPLŇ

- a. Pomocí prosátého kopaného písku vytvarujte zaoblenou koutovou výplň asi 20 cm širokou a 20 cm vysokou u spodku stěny po celém obvodu uvnitř bazénu. Zaoblení vytvarujte a jeho tvar pevně upěchujte (obr. 4-12).

Důležité: V místě sloupku s šikmou vzpěrou u oválného bazénu je nutno velikost koutové výplně upravit podle údajů na obrázku 4-13. Současně také zajistěte, aby plocha patních plechů byla zakryta asi 2 cm vrstvou ztuhlého písku. Profil patních plechů nesmí z plochy dna vystupovat.

- b. Nyní urovnejte hráběmi povrch dna. Dbejte na plynulé přechody povrchu dna.
c. Položte na dno bazénu podložku z geotextilie jako ochranu bazénové fólie proti mechanickému poškození. Návod je uveden v příloze.

Poznámka: Bazénová podložka z geotextilie není součástí balení bazénu.

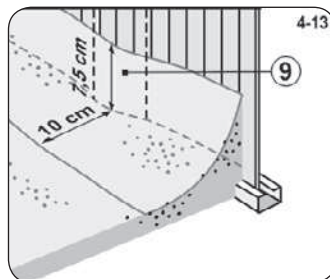
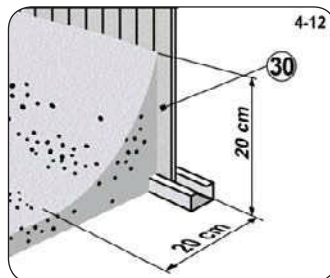

7. USAĎTE FÓLII NA JEJÍ MÍSTO

Poznámka: Bazénová fólie není součástí balení. Aktuální nabídku vhodných typů bazénových fólií naleznete na našich prodejnách nebo webových stránkách (www.mountfield.cz).

Poznámka: Pokud budete spolu bazénem používat i filtrační zařízení, bude nutno ještě před nasazením fólie provést část operací instalace sběrače povrchových nečistot. Tento sběrač není součástí balení bazénu. Pročtěte si příslušný návod k instalaci sběrače a postupujte podle něj. Návod naleznete v balení sběrače.

- Otevřete kartón. Nepoužijte nic ostrého k otevření krabice.
- Rozbalte a rozložte fólii a rozprostřete ji na slunci, aby se ohřála. Zkontrolujte celý povrch fólie a všechny švy, jestli nejsou děravé.
- Rozprostřete fólii v bazénu tak, aby lícem švů směřovala nahoru. Obloukový šev má být přitom uprostřed zaoblení koutové výplně. Ostatní švy budou tvořit přímky napříč dna bazénu (obr. 4-14 a 4-15).
- Vyhladte vrásky fólie na dně bazénu.

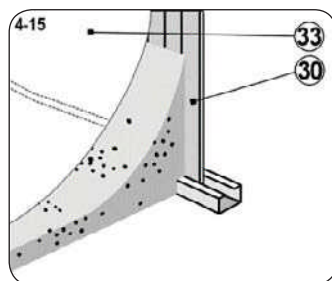
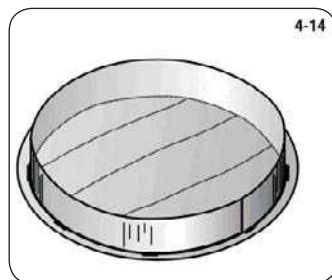

8. UPEVNĚTE FÓLII NA JEJÍM MÍSTĚ

- Fólii přetáhněte přes hranu stěny bazénu a na místě ji provizorně připevněte pomocí několika plastových svíracích lišt (obr. 4-16). Fólii prozatím nechte volně viset. Fólii příliš nenapínejte.
- Začněte bazén naplňovat vodou. Jak se bazén naplňuje, vyhlazujte všechny vrásky na fólii vyhlazujte od středu bazénu v kružících směrem ke stěně. Můžete si pomoci jemným smetákem. Nikdy netlačte na fólii příliš velkou silou a netahejte za ni. Postupujte rychle, protože už několik málo centimetrů vody dokáže fólii přitisknout k podkladu tak, že s ní nebude možno bez poškození pohnout. Přitom stále dbejte na to, aby obloukový šev zůstal přibližně uprostřed koutové výplně (viz obr. 4-15).
- Po vyhlazení dna pokračujte v napouštění bazénu a postupně vyhlazujte fólii na stěně. Dbejte, aby nedošlo k napnutí fólie a nevznikla tak vzduchová mezera (viz obr. 4-17).

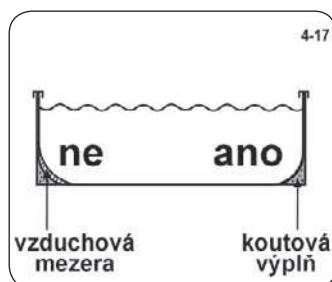
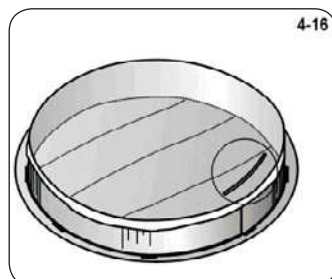

- d. Odebírejte postupně plastové svírací lišty na horní hraně stěny, vždy pouze jeden kus a vyhlazujte vrásky na fólii. Na vyhlazenou část nasazujte plastové svírací lišty těsně za sebou (obr. 4-18).
- e. Poté, co byly vyhlazeny všechny vrásky na fólii, odřízněte přesahující část poslední plastové lišty tak, aby její konec těsně dosedl k liště následující (obr. 4-19).

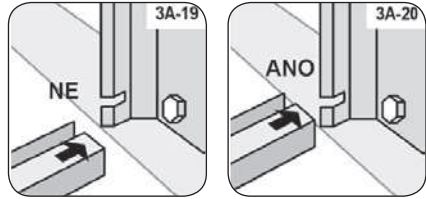

Poznámka: Mírné zvlnění fólie při její instalaci je přirozené. Je způsobeno vůlí vinylového materiálu, která chrání fólii při jejím smršťování.

Poznámka: Fólie není konstrukčním prvkem bazénu. Její hlavní funkcí je zabránit vodě ve vytékání z bazénu. Tlak vody je držen pomocí stěn a konstrukčních prvků bazénu. Fólie musí správně přiléhat k zemi, koutové výplni a stěně bazénu, nikdy nesmí nést hmotnost vody, která by ji mohla poškodit.

MONTÁŽ HORNÍCH LIŠT A SLOUPKŮ



1. IDENTIFIKUJTE HORNÍ LIŠTY

Každý typ oválného bazénu obsahuje různé horní lišty [6]. Jedná se o lišty typu A, C a lišty kruhové. Podle níže uvedené tabulky a obrázku 5-1 proveďte identifikaci lišt a jejich množství.

velikost bazénu	typ 6-C	typ 6-A	typ 6
3,66 x 5,48 m	není	4 ks (TL10013)	6 ks (TL10008)
3,66 x 7,32 m	4 ks (TL10014)	4 ks (TL10015)	6 ks (TL10008)

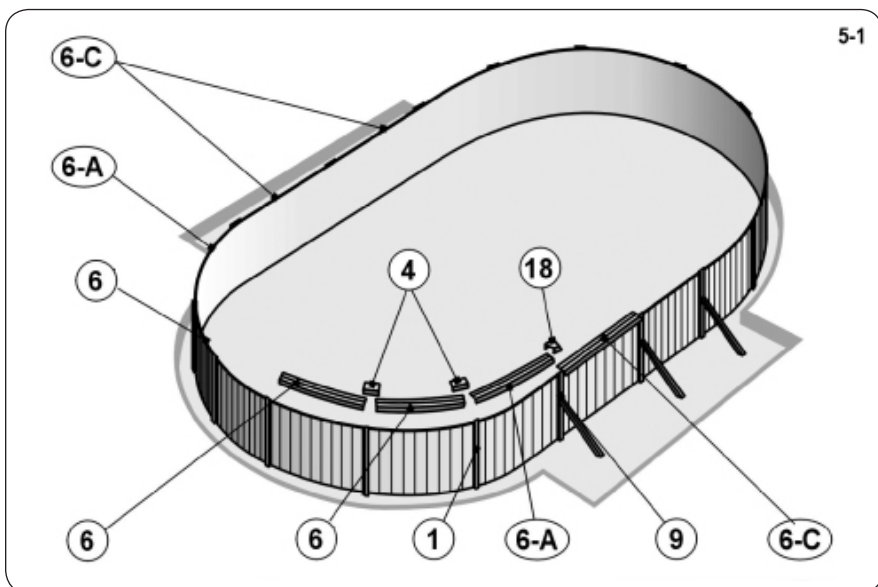

2. POKRAČUJTE V PLNĚNÍ BAZÉNU

a. Pokračujte v plnění vašeho bazénu vodou a přitom namontujte horní rám a svislé sloupky bazénu.

3. PŘIMONTUJTE SVISLÉ SLOUPKY A HORNÍ LIŠTY

Poznámka: V případě kruhového bazénu přeskočte bod a. a b. a postupujte podle bodů c. až h.

- Na horní konec sloupku s šikmou vzpěrou [9] oválného bazénu a stěnu [30] nasadte kovovou desku [17]. Srovnajte proti sobě otvory v desce a sloupku a oba díly sešroubujte dvojitými samořeznými šroubmi [3] (obr. 5-2).
- Na kovovou desku [17] nasuňte z obou stran horní lišty (obr. 5-3) a to podle typu oválného bazénu (obr. 5-3).
- Přiložte a srovnajte spodek jednoho svislého sloupku [1] v kruhové části bazénu s přichytinou částí jednoho konektoru [2] (obr. 5-4). Chlopeč přichytné části konektoru musí být vně svislého sloupku.
- Srovnajte na sebe otvor pro šroub ve sloupku a otvor pro šroub ve chlopni a sloupek přichyťte samořezným šroubem [3] (obr. 5-4).

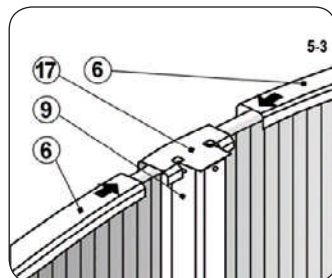
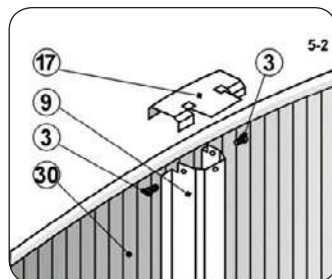

- e. Položte horní spojku [4] na horní hranu bazénové stěny tak, že chlopiň přichytné části horní spojky je vně bazénu (obr. 5-5).
- f. Zasuňte jeden konec horní lišty [6] do horní spojky [4]. Srovnejte na sebe otvor pro šroub ve chlopiň a otvor pro šroub v blízkosti vrchu svislého sloupku [1]. Chlopiň přichytné části horní spojky musí být vně svislého sloupku. Sloupek musí být ve svislé poloze.
- g. Upevněte horní spojku ke svislému sloupku jedním samořezným šroubem [3]. Na sloupek bude nutno silně zatlačit (obr. 5-6).
- h. Opakujte kroky u každého svislého sloupku po obvodu bazénové stěny.

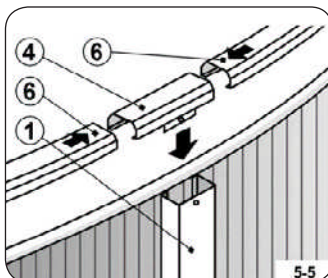
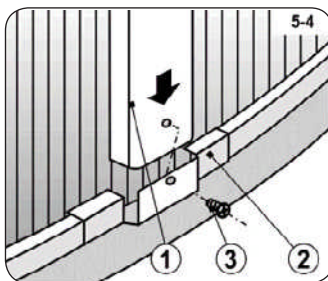

Pomůcka: Použijte rýhování na bazénové stěně ke kontrole svislosti sloupků.

- i. Nakonec, v případě oválného bazénu, nasadte na kovové desky [17] plastovou ozdobnou krytku [18]. Krytku nasadte postupem znázorněným na obrázku 5-7. Nasazenou krytku zajistíte šroubem [19] (obr. 5-8).

Poznámka: Samořezné šrouby [19] jsou dlouhé 25 mm, čímž se liší od ostatních samořezných šroubů v dodávce spojovacího materiálu. Pouze tyto šrouby lze použít na připevnění krytky.

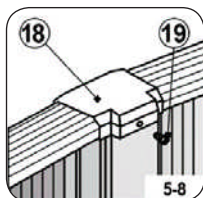
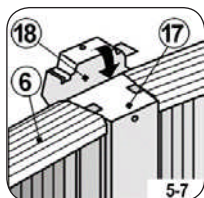
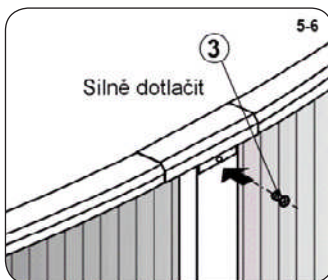

4. NALEPTE SAMOLEPKU S VAROVÁNÍM

- a. V blízkosti místa, kde budete do bazénu vstupovat nebo vystupovat, nalepte samolepku s varováním. Je nutno si uvědomit, že bazén není tak hluboký, aby se do něj mohlo bezpečně skákat; hrozí riziko poranění.



5. DOKONČETE PLNĚNÍ BAZÉNU

a. Bazén naplňte vodou do výšky 5 cm pod nejnižší položený otvor ve stěně bazénu.

Pak postupujte podle návodu pro montáž vašeho sběrače nečistot.

Důležité: Bazén se při plnění vodou může trochu vyboulit nebo posunout. To je normální.

b. K namontovanému sběrači připojte filtrační zařízení podle příslušného návodu.

c. Doplněte vodu až do úrovně středu přítokové příruby sběrače. Tím je Váš bazén připraven k použití.

Výstraha: Předtím, než kdokoli bude používat váš bazén, musí si přečíst a řídit se Bezpečnostními pravidly.

NÁVOD K POUŽITÍ BAZÉNOVÉ PODLOŽKY

Poznámka: Bazénová podložka není součástí balení bazénu.

Materiál pro bazénové podložky je netkaná textilie, která se vyrábí ze 100% polypropylénové nebo polyesterové stříže. Používá se také k ochraně bazénových fólií a jejich oddělení od podloží.

Vlastnosti bazénové podložky

Vlákna, z nichž se podložka vyrábí, podléhají po určitém čase stárnutí na světle (tzv. fotodegradaci). Proto je nevhodné skladovat bazénovou podložku volně. Je nutné uchovávat ji v kartonu nebo fólii, která je stabilizovaná proti UV záření.

Netkaná textilie je odolná proti technickému benzínu, perchloru, oleji a jiným chemikáliím podobného charakteru, proti plísním a mikroorganismům.

Je zdravotně nezávadná.

Položení podložky pro bazén s koutovou výplní

Bazénovou podložku instalujte v okamžiku, kdy jste sestavili stěnu bazénu a udělali vnitřní koutovou výplň z prosátého kopaného písku. Podložku rozviňte na dně uvnitř bazénu, vystředte a vyrovnejte případné sklady. Několik centimetrů nad koutovou výplní podložku odstříhnete.

Přitom dbejte na to, aby se na vrchní stranu podložky nedostaly kamínky nebo jiné ostré předměty.

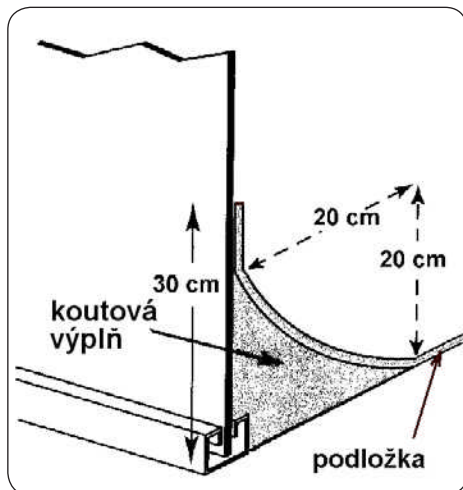

Kontakty

www.marimex.cz

Zákaznické centrum
tel.: 261 222 111

e-mail: info@marimex.cz

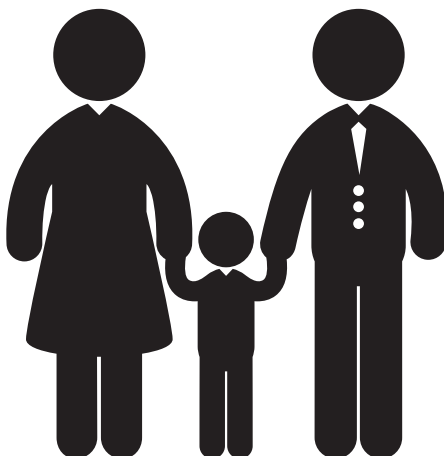



MARIMEX

SK

DÔLEŽITÉ:

Pri stavbe bazéna treba rešpektovať odlišnosti medzi oválnym a kruhovým bazénom. Tam, kde ide o podstatné odlišnosti, je návod rozdelený na časti týkajúce sa len oválneho alebo kruhového bazéna. V ďalších častiach, ktoré sú spoločné, je odlišnosť pri oválnom bazéne označená upozornením v texte a „stuhou“ na okraji odseku.



BEZPEČNOSTNÉ POKYNY

Bazén obsahuje veľké množstvo vody a je dostatočne hlboký, aby znamenal podstatné nebezpečenstvo pre život a zdravie, keby sa prísne nedodržiavali nasledujúce bezpečnostné pokyny. Tí, ktorí použijú bazén prvýkrát, podstupujú najväčšie riziko zranenia. Zaisťte, aby každý poznal bezpečnostné pokyny skôr, než vstúpi do bazéna.



1. Zákaz skákania do bazéna a skákania dolu hlavou

Horná lišta steny bazéna nie je lávka a nesmie sa používať na skákanie do bazéna alebo skákanie dolu hlavou. **Nedovoľte** do bazéna skákať ani skákať dolu hlavou z plošiny schodíkov ani z hornej lišty steny bazéna. Skákanie do bazéna, či už obyčajne alebo dolu hlavou, môže mať za následok vážne zranenie alebo smrť utopením.



2. Nikdy nepoužívajte bazén sami

Nikdy nedovoľte, aby sa bazén používal bez dozoru aspoň jednej osoby, ktorá nepatrí medzi kúpajúcich. Vždy musí byť k dispozícii niekto, kto v prípade nebezpečenstva poskytne pomoc.



3. Deti nenechávajte nikdy bez dozoru

Nikdy nenechajte dieťa samotné alebo bez dozoru v bazéne ani v blízkosti bazéna - ani na jednu sekundu.



4. Žiadne výtržnosti

Nedovoľte nikomu v bazéne ani v jeho okolí šantiť. Ak je povrch mokrý, môže byť šmyklavý a nebezpečný. Pohyb po hornej lište bazéna nie je dovolený.



5. V noci bazén osvetlite

Ak sa bazén používa po zotmení, treba zaisťiť vhodné osvetlenie. Osvetlenie priestoru bazéna musí byť dostatočné na to, aby bola viditeľná hĺbka bazéna a všetky prvky v bazéne aj okolo neho. Osvetlenie konzultujte s odborníkom.



6. Obmedzte prístup do bazéna

Stoličky ani iný nábytok **nenechávajte** vedľa bazéna, aby ich dieťa nepoužilo na to, aby sa dostalo do bazéna. **Schodíky treba odstrániť** vždy, keď je bazén bez dozoru. Preto sa odporúča plot okolo bazéna a zamykateľné vrátka. Niektoré právne predpisy ich môžu dokonca vyžadovať.



7. Žiadny alkohol ani drogy

S aktivitami v bazéne je **nezlučiteľné** požívanie alkoholu a drog. Osoby, ktoré pili alkohol alebo požili drogu, nesmú byť pustené do bazéna a ak sú blízko neho, treba ich pozorovať.



8. Bazén udržiavajte čistý a zdravotne neškodný

Vodu v bazéne treba pravidelne filtrovať a chemicky ošetriť, aby bola zdravotne neškodná. Na odstránenie rozptýlených častíc používajte vhodnú filtračnú jednotku a vhodné prípravky bazénovej chémie podľa ich návodov, aby sa zničili škodlivé baktérie a zabránilo sa tvoreniu rias. Pamätajte, že zdravotne škodlivá voda je vážne zdravotné riziko.

Výstraha: Bazén neupravujte ani nerobte žiadne zásahy do konštrukcie zostaveného a naplneného bazéna. Môže to mať za následok zrútenie bazéna alebo vážne zranenie.

NÁVOD K POUŽITÍ



UPOZORNENIE: Používanie bazéna zahŕňa aj dodržiavanie bezpečnostných pokynov opísaných v tomto návode. Za účelom prevencie utopenia a vážnych zranení sa vyplatí zabrániť neočakávanému prístupu detí do 5 rokov k bazénu a počas ich kúpania mať nad nimi nepretržitý dohľad.

ÚVOD

1. PREČÍTAJTE SI NÁVOD

Prv než začnete, prečítajte si až do konca všetky časti tohto návodu spolu s Návodom na montáž bazéna. Pokyny vysvetľujú, ako inštalovať a používať bazén. Jednoducho postupujte podľa návodov, krok za krokom.

Zaručene si prečítajte Bezpečnostné pokyny a zaistite, aby každý, kto bude používať tento bazén, si ich prečíta a porozumie im.

2. NÁHRADNÉ DIELY A SERVIS

Ak budete potrebovať radu, zaistiť servis alebo získať náhradný diel, obráťte sa na vášho predajcu. Pri údržbe a opravách používajte originálne náhradné diely.

ÚDRŽBA VODY V BAZÉNE

Vodu v bazéne neznečisťujú iba viditeľné nečistoty (prach, lístie, piesok, konáre...), ale aj mikroorganizmy (baktérie, riasy, huby a vírusy). Aj po umytí zanesie každý kúpajúci do bazéna neuveriteľné množstvo nečistôt, potu, vlasov, kožného mazu, zvyškov kozmetických a opalovacích krémov. Neosprchovaný a neumytý človek zanesie do vody neuveriteľných 600 miliónov až 3,5 miliardy baktérií, zárodkov a vírusov. Tie tvoria ideálnu živnú pôdu pre ďalšie baktérie, riasy, huby a vírusy. Preto pre zaistenie trvalej bakteriologickej a zdravotnej neškodnosti treba vodu pravidelne ošetrovať.

QR kód: Príručka bazénová chémia

(Ako sa správne starať o vodu v bazéne)



Odporúčané hodnoty vody v bazéne

Tvrdosť:	nie viac ako	18 °N
Hodnota pH:	v rozmedzí	6,8 – 7,2
Alkalita:	v rozmedzí	80 – 120 mg/l
Voľný chlór*:	v rozmedzí	0,3 – 0,6 mg/l
Aktívny kyslík*:	v rozmedzí	4 – 20 mg/l

* Kyslíkové a chlórové prípravky sa nikdy nesmú používať súčasne, pretože spolu navzájom reagujú a rušia tak svoje dezinfekčné účinky.

Dôležité: Nedodržanie odporúčaných hodnôt vody v bazéne má negatívny vplyv na životnosť jednotlivých častí bazéna.

Približné rozmery a objem vody v bazéne

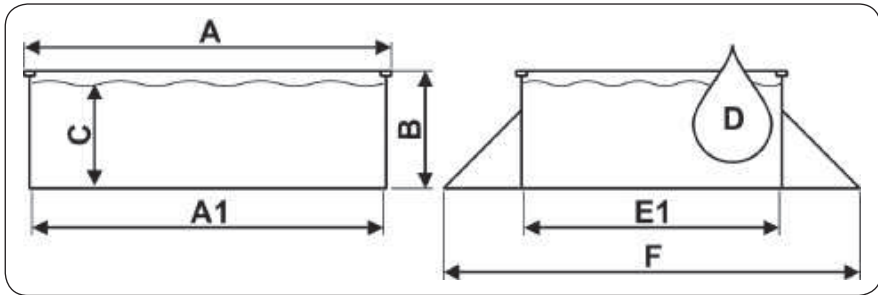

Typ bazéna	A [cm]	A1 [cm]	B [cm]	C [cm]	D [m ³]	E1 [cm]	F [cm]
Ø 4,60 x 1,22 m	Ø 462	Ø 458	120	105	17,3		
Ø 5,48 x 1,22 m	Ø 560	Ø 550	120	105	25,0	-	-
3,66 x 5,48 x 1,22 m	560	550	120	105	17,5	380	550
3,66 x 7,32 x 1,22 m	740	730	120	105	24,3	380	550

Trieda tesnosti bazéna: W₂

NÁVOD NA MONTÁŽ

VÝBER STANOVISKA PRE STAVBU BAZÉNA



1. PRIPRAVTE SI POTREBNÉ VYBAVENIE

Pred začatím stavby bazéna si pripravte potrebné nástroje a náradie. Budete potrebovať:

- rýľ, čakan, hrable, lopatu a fúrik na premiestňovanie zeminu a manipuláciu s pieskom;
- drevený hranol cca 5 x 10 cm s dĺžkou väčšou ako polovica priemeru bazéna, drevené kolíky, drevené koly 2,5 x 2,5 cm s plochým horným koncom a dĺžkou cca 15 cm, vrece múky alebo jemného piesku a pod., kĺbko motúza, nôž, vodováhu, pásmo, kladivo a klnce na vymeranie a prípravu rovného podkladu;
- dlažbové bloky na spevnenie podkladu pod konštrukciou bazéna (pozri časť 2 návodu);
- preosiaty kopaný piesok na vyrovnanie podkladu a vytvorenie výplne kúta (pozri časť 3 návodu);
- krížový a plochý skrutkovač, kombinačné kliešte, textilnú lepiacu pásku (na koberce) so šírkou najlepšie 50 mm, nôž, štipce na bielizeň na zostavenie bazéna.

Pred montážou bazéna odporúčame zostaviť schodíky. Budú sa hodiť pri montáži bazéna, keď treba vstupovať a vystupovať z bazéna cez zostavenú stenu. Pokyny na zostavenie schodíkov nájdete v ich balení.

2. PRE STAVBU BAZÉNA SI VYBERTE VHODNÝ DEŇ

So stavbou bazéna počkajte na slnečný bezveterný deň. Nepokúšajte sa stavať bazén za vetra. Zaistite si pomoc aspoň jedného dospelého. Inštalácia trvá, mimo terénnych úprav, pri kruhových bazénoch cca 3 hodiny, pri oválnych bazénoch cca 6 hodín.

3. TERÉN

Zvláštnu pozornosť venujte výberu správneho miesta pre bazén:

- Vyberte plochu s príslušnými rozmermi a tak plochú a vodorovnú, ako sa len dá.
- Zvoľte celodenne slnečné miesto so suchou a pevnou zeminou - **bazén nestavajte** na asfalt, štrk, drevo, navezenú zeminu, podmáčanú plochu, rašelinový močiar ani nad podzemné priestory, napr. zásobníky vody, septiky, kanály a pod.
- Skontrolujte, či na tomto mieste nerastie nejaká rastlina, ktorá by mohla prerásť cez fóliu bazéna. Ak tomu tak je, potom odporúčame v dostatočnom predstihu pred začatím terénnych prác stanoviť ošetriť totálnym herbicídum (podľa návodu), prípadne pri montáži pod teleso bazéna položiť čiernu záhradnú fóliu.
- Svahovité plochy bude treba upraviť, aby boli vodorovné, a to zarovnaním vyšších miest, nie **zasypáním nižšie položených miest**.



- Umiestnenie bazéna plánujte tak, aby okolo bazéna zostal minimálny priestor na manipuláciu pri montáži a pre budúce používanie bazéna (min. 1 m).
- Bazén je konštruovaný tak, aby po splnení podmienok pre zapustenie mohol byť čiastočne zapustený do zeme. Podmienky pre zapustenie a odborné poradenstvo poskytuje predajca tohto bazéna.

4. PODMIENKY, KTORÝM SA TREBA VYHNÚŤ

Bazén neumiestňujte do blízkosti ani na žiadne z týchto miest:

- Blízko plôch a predmetov, ktoré sú prístupné pre deti alebo zvieratá a môžu im uľahčiť vstup do bazéna. V opačnom prípade treba zaistiť okolie bazéna pred vstupom detí a zvierat do bazéna.
- Na trávnu, kamene a korene. Tráva pod fóliou bazéna zhynie a kamene a korene poškodia fóliu bazéna.
- V blízkosti stromov a vyšších kríkov. Listy a ďalšie nečistoty potom padajú priamo do bazéna a zvyšujú jeho znečistenie.
- Pod visuté elektrické vedenie a šnúry na bielizeň.
- Na miesta so zlým prirodzeným odvádzaním vody. Môže dôjsť k zaplaveniu okolia bazéna vodou.
- Na plochy nedávno ošetrené ropnými pesticídmi, chemikáliami alebo hnojivami. V tomto prípade treba použiť bazénovú podložku z geotextílie.

NIE

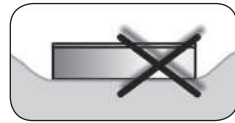
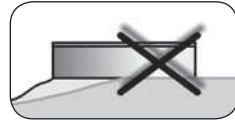

5. PLÁNUJTE DOPREDU

- Vedzte, že okolitý porast (stromy, kríky) vyrastie a môže zatieniť bazén.
- Budete používať príslušenstvo bazéna alebo ďalšie zariadenie, ktoré potrebuje elektrinu? Bazén umiestnite tak, aby sa dal inštalovať v súlade s bezpečnostnými predpismi (pozri návod tohto zariadenia). Prípadnú inštaláciu elektrickej zásuvky zverte odborníkovi.

ÁNO



PRÍPRAVA PODKLADU PRE KRHOVÝ BAZÉN

Dôležité: Plocha pod bazénom musí spĺňať nasledujúce zásadné podmienky:

Musí byť vodorovná,

tzn. s toleranciou maximálne 2,5 cm na priečny rozmer bazéna.

Musí byť opatrená tenkou vrstvou preosiateho piesku,

tzn. že piesok vyrovná drobné nerovnosti plochy vzniknuté po použití pracovných nástrojov (čakana, motyky, ...) a pokryje celú plochu bazéna vrstvou max. 2 cm.

Musí byť zhutnená,

tzn. taká pevná, aby človek s hmotnosťou min. 80 kg na nej nezanechal viditeľné stopy.

1. VYZNAČTE PLOCHU

- Kolík zatlačte do zeme v zamýšľanom strede bazéna (obr. 2B-1).
- Jeden koniec povrázka uviažte na kolíku a na druhý koniec uviažte plechovku s pieskom alebo vápnom, múkou a pod., ktorou vyznačíte na zemi kruh. Polomer kruhu bude o 15 cm väčší ako polomer bazéna (obr. 2B-2). Dĺžka povrázka je uvedená v tabuľke pre príslušný priemer bazéna.

Veľkosť bazéna (priemer)	Dĺžka povrázka	Dĺžka hranola
4,6 m	250 cm	250 cm
5,48 m	300 cm	300 cm

2. ODSTRÁŇTE MAČINU

- Z vyznačenej plochy do hĺbky 10 až 15 cm starostlivo odstráňte všetku mačinu a rastliny (obr. 2B-3).
- Z vyznačenej plochy odstráňte všetky kusky dreva, kamene a korene.
- Ak budete bazén zapúšťať do zeme, výkopové práce treba urobiť do hĺbky podľa zvláštnej stavebnej prípravy.

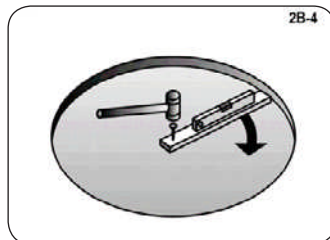
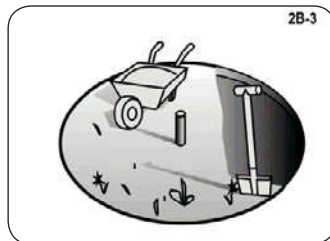
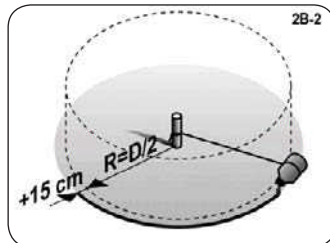
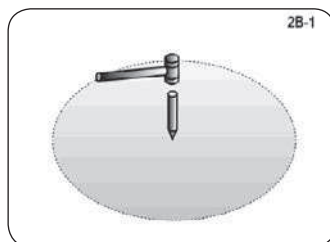

3. VYZNAČENÚ PLOCHU UPRAVTE, ABY BOLA ROVINNÁ, VODOROVNÁ A ZHUTNENÁ

Pamätajte: Bazén musí byť dokonale vodorovný. Venujte čas tomu, aby podklad bol dokonale vodorovný. Odchýlka od vodorovnej roviny nesmie byť väčšia ako 25 mm (obr. 2B-6).

a. Kolík nahradte kolom s plochým horným koncom s prierezom cca 25 x 25 mm a dĺžkou cca 15 cm. Zatlčte ho do zeme tak, aby jeho horná plocha bola v rovine so zemou.

b. Vezmite hranol s prierezom 5x10 cm a dĺžkou zodpovedajúcou veľkosti bazéna (pozri tabuľku vyššie). Do jedného konca zatlčte kliniec. Použite dostatočne dlhý kliniec, aby koniec hranola udržal na kole, keď budete hranolom otáčať v kruhu (obr. 2B-4).

c. Do stredu kola vyvrtajte otvor, dostatočne veľký a hlboký, aby sa v ňom mohol otáčať kliniec. Kliniec musí ísť z kola ľahko vytiahnuť a zároveň umožniť voľné otáčanie okolo svojej osi.

d. Teraz vložte hranol klincom do otvoru kola. Na hranol položte vodováhu a posúvajte hranolom v kruhu okolo konca prítčneného ku kolu a zistite tak vyvýšené miesta a priehlbne (obr. 2B-5).

e. **Všetky vyvýšené miesta odstráňte** lopatou, motykou alebo hrablami. Pamätajte, že bazén musí byť vodorovný s toleranciou 25 mm naprieč bazénom (obr. 2B-6).

f. **Nevyplňajte priehlbne** (obr. 2B-7). Zасыpávanie nevytvorí bezpečný podklad pre bazén. Malé priehlbne môžete vyplniť, ale zemina musí byť pevne stlačená stláčadlom. Na vyrovnanie nerovností použite preosiaty piesok.

Vrstva piesku však nesmie prekročiť 2 cm.
g. **Pre istotu budúcej stability bazéna treba podklad ešte zhutniť stláčadlom.** Nezhutnený podklad môže pod tlakom napusteného bazéna zľahnúť a spôsobiť tak zrútenie bazéna. Vzniknuté priehlbne a nerovnosti vyplňte a stlačte stláčadlom.

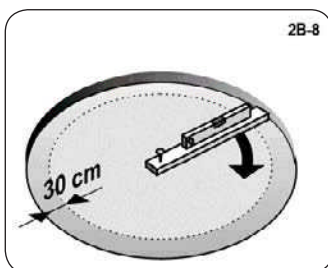
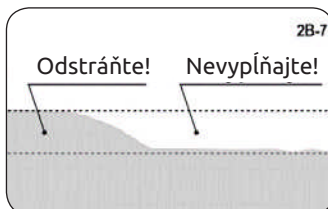
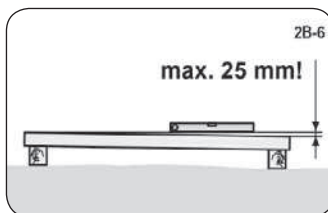
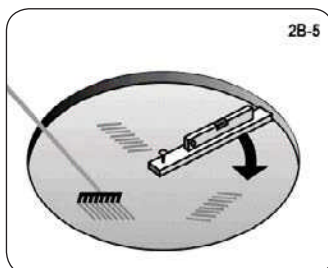

Pomôcka: Prejdite sa po ploche. Na správne zhutnenom povrchu nie sú vidieť žiadne stopy.

Pamätajte: Vonkajších 30 cm kruhu musí byť v dokonalej rovine (obr. 2B-8). **Spodná hrana steny bazéna musí byť vodorovná a nesmú byť pod ňou preliáčiny.** Venujte čas tomu, aby ste si boli istí, že táto plocha je dokonale rovinná a vodorovná.

MONTÁŽ ZÁKLADU KRUHOVÉHO BAZÉNA



1. ZÁKLADOVÉ DOSKY A DOLNÉ LIŠTY ROZLOŽTE PO OBVODE BAZÉNA

- Oblúčkové dolné lišty [13] pospájajte pomocou konektorov [2] a vytvorte tak kruhový dolný rám bazéna (obr. 3B-1, 3B-2 a 3B-3).
- Medzi koncami zasunutých lišt v základovej doske nechajte medzeru 55 mm (obr. 3B-4).

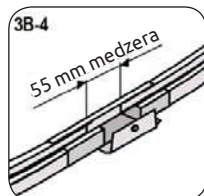
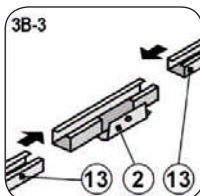
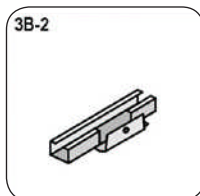
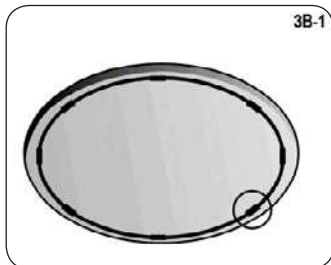

2. ROZPRESTRITE JEMNÝ PIESOK

- Po celej ploche základu bazéna rozprestrite vrstvu max. 2 cm jemne preosiateho piesku pre ľahšie vyrovnanie drobných nerovností terénu (obr. 3B-5). Do blízkosti dolných lišt piesok nedávajte, mohol by sa dostať do drážok lišty. Okolo dolných lišt nechajte cca 15 cm široký pruh bez piesku. Vyrovnajte ich tak, aby vrstva bola plochá a hladká. Na to použite hrable.

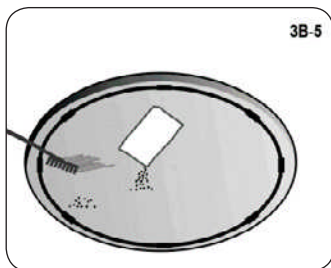

Poznámka: Hrúbšia vrstva piesku môže v budúcnosti nepriaznivo ovplyvniť stabilitu bazéna.

- Do plochy bazéna navezte podľa veľkosti bazéna asi 0,3 – 0,6 m³ preosiateho kopaného piesku. Budete to potrebovať na vytvorenie výplne kúta (pozri časť 3C, bod 6, Vytvarujte výplň kúta).

Poznámka: Pri manipulácii s pieskom dbajte na to, aby nedošlo k poškodeniu dolného rámu alebo jeho zasypaniu pieskom.

PRÍPRAVA PODKLADU PRE OVÁLNY BAZÉN

ROZMEROVÉ NÁČRTY STAVENISKA PRE OVÁLNY BAZÉN

	3,66 x 5,48 m	3,66 x 7,32 m
R	183 cm	183 cm
S	200 cm	200 cm
L	91,5 cm	183 cm
M	45 cm	61 cm
N	-	122 cm
P	90 cm	366 cm
T	274 cm	274 cm
W	300 cm	300 cm
X	183 cm	183 cm
Y	205 cm	259 cm
Z	304 cm	351 cm

3,66 x 5,48 m

3,66 x 7,32 m

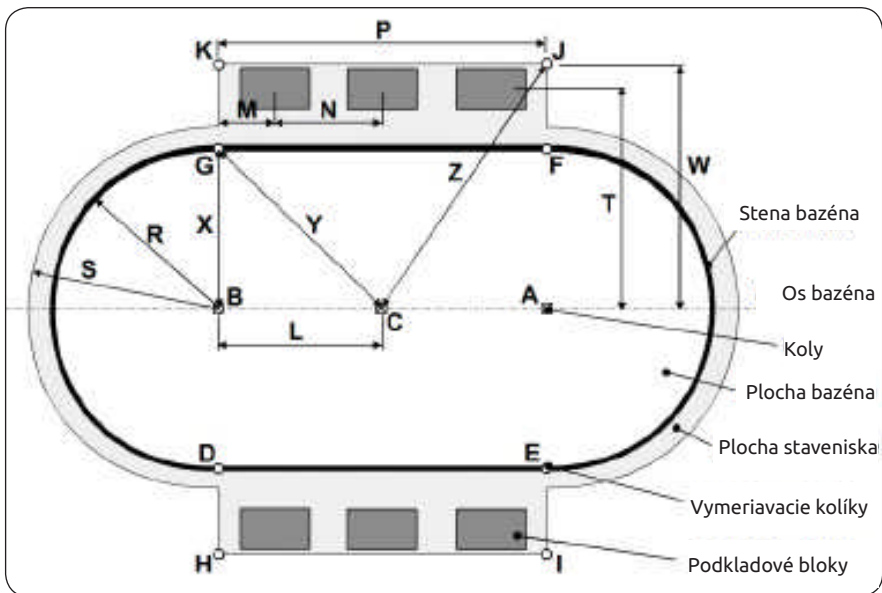

A-B-C ... koly s plochým horným koncom

D-E-F-G-H-I-J-K ... vymeriavacie kolíky

Poznámka: Rozmer **P** môže byť menší, ako je uvedené, ale dostatočný pre umiestnenie podkladových blokov. Vzďalenosť **M** musí byť vždy väčšia ako polovica dlhšieho rozmeru použitého podkladového bloku (pozri text ďalej).

Dôležité: Plocha pod bazénom musí spĺňať nasledujúce zásadné podmienky:

Musí byť vodorovná,

tzn. s toleranciou maximálne 2,5 cm na priečny rozmer bazéna.

Musí byť opatrená tenkou vrstvou preosiateho piesku,

tzn. že piesok vyrovná drobné nerovnosti plochy vzniknuté po použití pracovných nástrojov (čakana, motyky, ...) a pokryje celú plochu bazéna vrstvou max. 2 cm.

Musí byť zhutnená,

tzn. taká pevná, aby človek s hmotnosťou min. 80 kg na nej nezanechal viditeľné stopy.

1. VYZNAČTE PLOCHU

Pozrite si stranu 6 a pripravte si stavenisko podľa náčrtu, ktorý zodpovedá vášmu typu bazéna.

- Zatlčte do zeme dva kolíky [A] a [B] (obr. 2A-1). Oba tieto kolíky budú na osovej čiare bazéna.
- Jeden koniec povrázka uviažte na kolík [A] a na druhý koniec uviažte plechovku s pieskom alebo vápnom, múkou a pod., ktorou vyznačte na zemi kruh. Potom urobte to isté s kolíkom [B]. Dĺžka povrázka zodpovedá rozmeru S v tabuľke na strane 6 pre príslušnú veľkosť bazéna. Polomer kruhov musí byť aspoň o 15 cm väčší ako polomer čiel bazéna. (obr. 2A-2)
- Kolíky [A] a [B] spojte povrázkom. Tento povrázok použite ako vodidlo a vyznačte os bazéna.
- Oba kolíky nahradte dvoma kolmi s plochým horným koncom. Ich prierez má byť aspoň 25x25 mm a dĺžka aspoň 15 cm. Zatlčte ich do zeme tak, aby ich horná plocha bola v rovine so zemou. (obr. 2A-3)
- Do zeme zatlčte ďalší rovnaký kôl s plochým horným koncom [C] medzi prvé dva koly [A] a [B] na osovej čiare bazéna. Zatlčte ho tak, aby jeho horná plocha bola v rovine so zemou. (obr. 2A-3)
- Nakreslené kruhy spojte priamkami, aby sa vytvoril ovál. Vymeriavacie kolíky a povrázok použite ako vodidlo pri vyznačovaní čiar (pieskom, vápnom a pod.). (obr. 2A-4)
- Vyznačte obdĺžniky pozdĺž oboch priamych strán oválu (obr. 2A-4). Pri vyznačovaní použite vymeriavacie kolíky a povrázok na dosiahnutie priamych čiar. Rozmer **W** je uvedený v tabuľke na strane 6 pre príslušnú veľkosť bazéna.

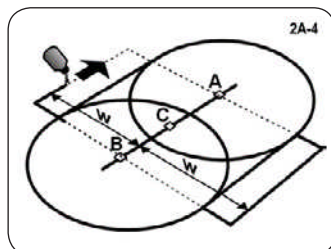
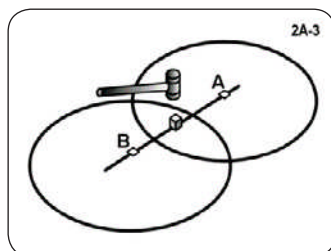
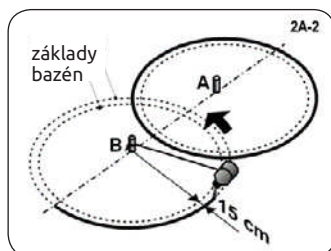
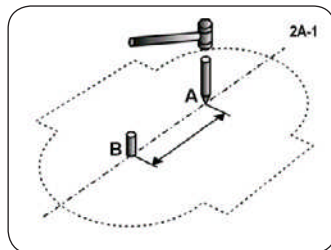

2. ODSTRÁŇTE MAČINU

- Z vyznačenej plochy do hĺbky 10 až 15 cm starostlivo odstráňte všetku mačinu a rastliny (obr. 2A-5).
- Z vyznačenej plochy odstráňte všetky kúsky dreva, kamene a korene.
- Ak budete bazén zapúšťať do zeme, výkopové práce treba urobiť do hĺbky podľa zvláštnej stavebnej prípravy.

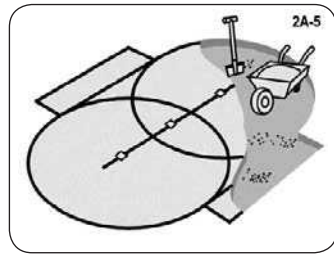

3. VYZNAČENÚ PLOCHU UPRAVTE, ABY BOLA ROVINNÁ, VODOROVNÁ A ZHUTNENÁ

Pamätajte: Bazén musí byť vodorovný. Venujte čas tomu, aby podklad bol dokonale vodorovný. Odchýlka od vodorovnej roviny nesmie byť väčšia ako 25 mm (obr. 2A-9).

- Všetky tri koly zatlačte do úrovne zeme a navzájom premerajte vodováhou. Musia sa nachádzať vo vodorovnej rovine.
- Vezmite hranol s prierezom 5x10 cm a dĺžkou, ktorá zodpovedá rozmeru S v tabuľke na strane 6 pre príslušnú veľkosť bazéna. Do jedného konca zatlačte klinec. Použite dostatočne dlhý klinec, aby koniec hranola udržal na kole, keď budete hranolom otáčať v kruhu (obr. 2A-7).
- Do stredu kolov [A], [B] a [C] vyvrtajte otvor, dostatočne veľký a hlboký, aby sa v ňom mohol otáčať klinec (obr. 2A-6). Klinec musí ísť z kola ľahko vytiahnuť a zároveň umožniť voľné otáčanie okolo svojej osi.
- Teraz vložte hranol klincom do otvoru kola [A]. Na hranol položte vodováhu a posúvajte hranolom v kruhu okolo konca prítčneného ku kolu a zistíte tak vyvýšené miesta a priehlbne (obr. 2A-8).

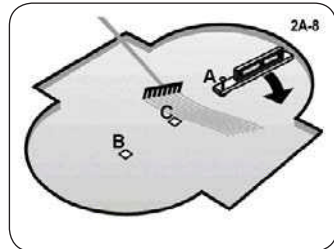
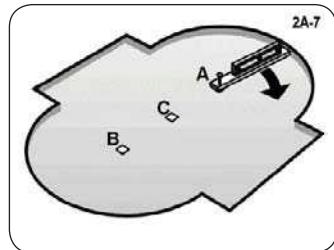
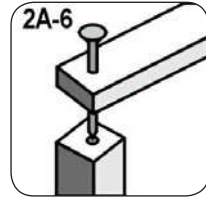

- Všetky vyvýšené miesta vyrovnajte** lopatou, motykou alebo hrablami. Pamätajte, že bazén musí byť vodorovný s toleranciou 25 mm naprieč bazénom (obr. 2A-9). V prípade potreby koly [A], [B] a [C] zatlačte hlbšie.
- Nevyplňajte priehlbne** (obr. 2A-10). Zасыpávanie nevytvorí bezpečný podklad pre bazén. Malé priehlbne môžete vyplniť, ale zemina musí byť pevne stlačená stláčadlom. Na vyrovnanie nerovností použite preosiaty piesok. **Vrstva piesku však nesmie prekročiť 2 cm.**
- Vytiahnite hranol 5x10 cm z kola [A] a vložte ho do druhého [B] a potom aj do tretieho kola [C] na osovej čiare. Opakujte kroky a. až f., až kým celá plocha oválu nebude rovná.
- Rovnakým spôsobom vyrovnajte plochy vyznačené pri bočných stranách oválu do rovnakej roviny, v akej je plocha oválu.

- i. Pre istotu budúcej stability bazéna teraz treba podklad zhutniť stlačením. Nezhutnený podklad môže pod tlakom napusteného bazéna zláhnúť a spôsobiť tak zrútenie bazéna. Vzniknuté priehlbne a nerovnosti vyplňte a stlačte stláčadlom.
- j. Znova skontrolujte plochu vonkajších 30 cm oválu, kde bude stena bazéna a plochy vedľa priamych strán oválu. Zaisťte, aby tu neboli vyvýšené alebo prepadnuté miesta. Spodná hrana steny bazéna musí byť vodorovne na zemi a pod ňou nesmú byť žiadne preliačiny.

Pomôcka: Prejdite sa po ploche. Na správne zhutnenom povrchu nie sú vidieť žiadne stopy.

Pamätajte: Vonkajších 30 cm oválu musí byť v dokonalej rovine (obr. 2A-11). Spodná hrana steny bazéna musí byť vodorovná a nesmú byť pod ňou preliačiny. Venujte čas tomu, aby ste mali istotu, že táto plocha je dokonale rovná, vodorovná a zhutnená.

4. VYMERIAVACIE KOLÍKY

- a. Podľa príslušného náčrtu na strane 6 zatlačte vymeňiacie kolíky do miest [D], [E], [F], [G], [H], [I], [J], [K]. Vzdialenosti dôkladne premerajte podľa rozmerov na náčrte. Tieto vymeňiacie kolíky vám pomôžu pri stavbe základov bazéna.

Pomôcka: Namiesto drevených kolíkov môžete použiť dlhé klnice.

- b. Natiahnite povrázok medzi kolíky [H] a [I], a medzi kolíky [J] a [K].

Dôležité: Ak bazén dávate na dosku z liateho betónu, neinštalujte podkladové bloky, ako je opísané ďalej. Odporúčame, aby ste si na betónovú plochu nakreslili os bazéna a polohu všetkých vymeňiacích kolíkov podľa príslušného rozmerového náčrtu. Uľahčí to stavbu základov bazéna.

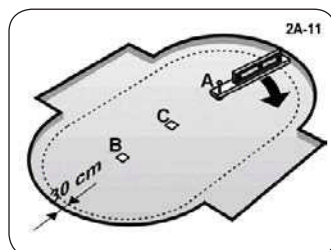
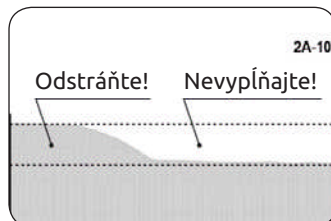
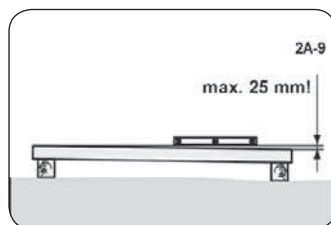

5. PODKLADOVÉ BLOKY

Podkladový blok (dlažbová doska z betónu) musí byť položený pod každou šikmou vzperou steny v dĺžke priamych strán bazéna. Treba použiť čo najväčšie podkladové bloky, napr. 50x50x5 cm alebo 60x40x5 cm.

- Podkladové bloky pod šikmými vzperami steny musia byť umiestnené tak, aby vzdialenosť medzi stredom bloku a stenou bazéna bola cca 90 cm.
 - Podľa rozmerového náčrtu príslušného bazéna (pozri stranu 6) vyznačte na zemi miesta na umiestnenie blokov a pripravte výkopy. Dno výkopu zhutnite. Ako podsyp použite tenkú vrstvu piesku alebo jemne drveného kameniva.
 - Všetky podkladové bloky musia byť zapustené do zeme tak, aby ich horné plochy boli v rovine s rovinou zhutneného podlažia bazéna.
 - Pomocou vodováhy zistíte, či podkladové bloky sú dokonale vodorovné a v rovine so zemou (obr. 2A-12). Vodováhou položenou na hranol 5x10 cm skontrolujte, či horné plochy susedných podkladových blokov sú v jednej rovine. Po usadení všetkých blokov ich obsypete pieskom alebo drveným kamenivom (obr. 2A-13). Obsyp zhutnite.
 - Pre zvýšenie tuhosti podkladu možno podkladové bloky pod šikmými vzperami uložiť do kladenej vrstvy z betónu. Výkop potom musí byť cca 2x hlbší ako hrúbka použitého dlažbového bloku a na každej strane cca o 5 cm širší ako blok. Betón použite pre kladenú vrstvu aj obsyp.
- Dôležité:** Podkladové bloky vyrovnajte do roviny medzi sebou, ako je opísané v kroku b., prv než betón zatvrdne. Pred pokračovaním stavby bazéna počkajte, dokým betón dostatočne nestuhne.
- Odstráňte všetky vymeriavacie kolíky. Koly nechajte zatiaľ na mieste, kvôli kontrole rozmerov počas stavby.

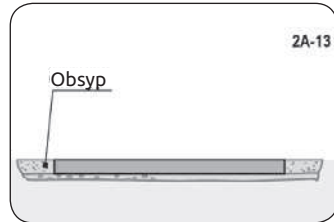

VAROVANIE: Zaisťte dostatočné odvodnenie plochy okolo bazéna, aby nedochádzalo k vymieňaniu podkladu.

MONTÁŽ BOČNÝCH PODPIER OVÁLNEHO BAZÉNA



1. PRIPRAVTE PÁSY

- Vyberte obsah kartónu s pásmi. Rozviňte pásy [8] a položte ich na plochu. Jemne vyrovnajte všetky záhyby a ohyby.
- Pásy [8] položte rovnobežne vedľa seba tak, aby konce pásov ležali na ploche podkladových blokov (obr. 3A-1). Koniec pása musí byť minimálne 15 cm od konca bloku (obr. 3A-2).

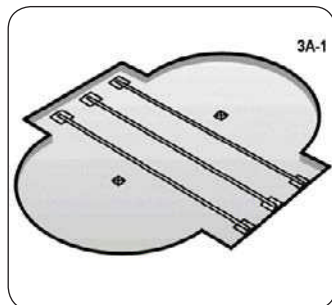

- Na oboch koncoch všetkých pásov [8] pripevnite svorku šikmej podpery [16] v polohe podľa obrázka 3A-3. Pripevnite ju štvoricou skrutiek [21] a matic [10]. Hlavy skrutiek musia byť zospodu. Spojte pevne utiahnite.

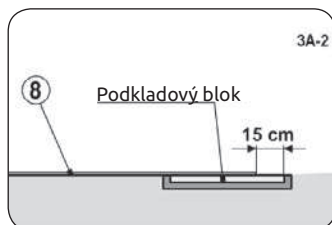

- Zaistite, aby položené pásy boli navzájom rovnobežné a vyrovnané. Vzdialenosť medzi pásmi zodpovedá rozmeru N v tabuľke na strane 6 pre príslušnú veľkosť bazéna.

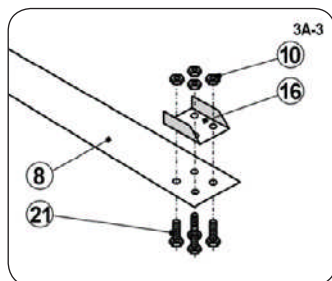

2. NAMONTUJTE PÄTNÝ PLECH A STĽPIKY

- Pomocou rovnej hrany (môžete použiť pätný plech) vyrovnajte plochu, na ktorej bude pätný plech spočívať.
- Plochu zhutnite, prípadné preliačiny zasypte a opäť zhutnite. Plocha musí byť dokonale rovná.
- Zľahka naddvihnite pás [8] a zospodu do otvorov v páse vložte 4 skrutky [21] (obr. 3A-4).

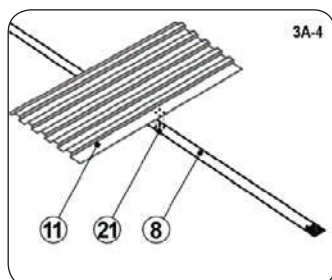

d. Na skrutky nasadíte pätný plech [11], miskú [23], priskrutkujete a utiahnete matice [10] (obr. 3A-4 a 3A-5).

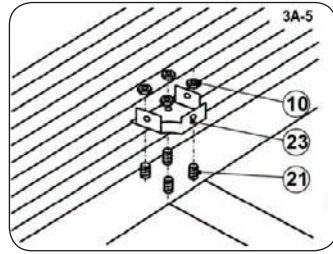

e. K miske [23] priložte stĺpik [9] a oba diely priskrutkujete skrutkami [21] a maticami [10] (obr. 3A-6).

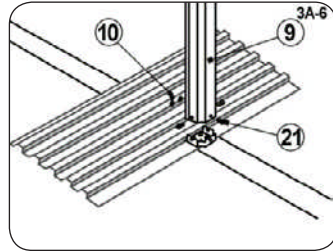

f. Presvedčte sa, že po montáži stĺpikov zostala pod bočnou dolnou hranou stĺpika medzera cca 2 mm (obr. 3A-7).

g. Skrutkové spoje pevne utiahnite.

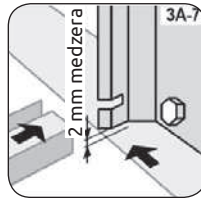

h. Zopakujte kroky a. – g. pri všetkých stĺpikoch.

3. NAMONTUJTE ŠIKMÚ VZPERY

a. Šikmú vzperu [15] vložte zámkami do otvorov v stĺpiku [9]. Najprv vzperu dajte do vodorovnej polohy (obr. 3A-8) a zasuňte ju do stĺpika. Potom zatlačte na spoj hore a druhý koniec sklopte k zemi (obr. 3A-9 a 3A-10).

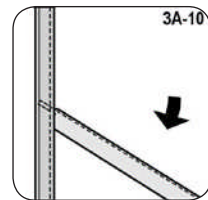
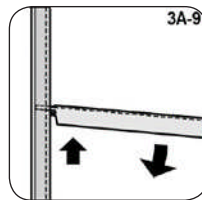
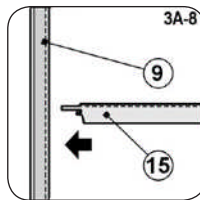

Veľmi dôležité: Zaisťte súvislý tlak smerom nahor na spoji stĺpika a šikmej vzpery po celý čas, počas ktorého sklápate opačný koniec šikmej vzpery k zemi.

b. Vyrovnajte do jednej osi otvory na dolnom konci šikmej vzpery [15] s otvormi v šikmej svorke [16] upevnené na konci pása [8]. Cez takto vyrovnané otvory prevlečte dve dlhé skrutky [26] (obr. 3A-11). Na skrutky priskrutkujte matice [10] a spoje utiahnite, ale nie príliš, aby nedošlo k deformácii dielov.

c. Presvedčte sa, že pri inštalácii šikmých vzpier nedošlo k uvoľneniu zámkov v spojení stĺpikov [9] a šikmej vzpery [15].

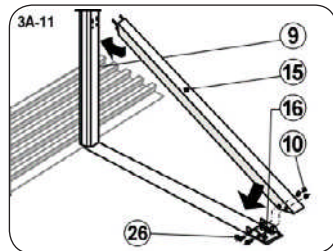

4. IDENTIFIKUJTE DOLNÉ LIŠTY

Každý typ oválneho bazéna obsahuje rôzne dolné lišty [13]. Ide o lišty typu A, C a lišty kruhové. Podľa nižšie uvedenej tabuľky a obrázka 3A-12 urobte identifikáciu lišt a ich množstva.

veľkosť bazéna	typ 13-C	typ 13-A	typ 13
3,66 x 5,48 m	není	4 ks (1460134)	6 ks (1460061)
3,66 x 7,32 m	4 ks (1460105)	4 ks (1460135)	6 ks (1460061)

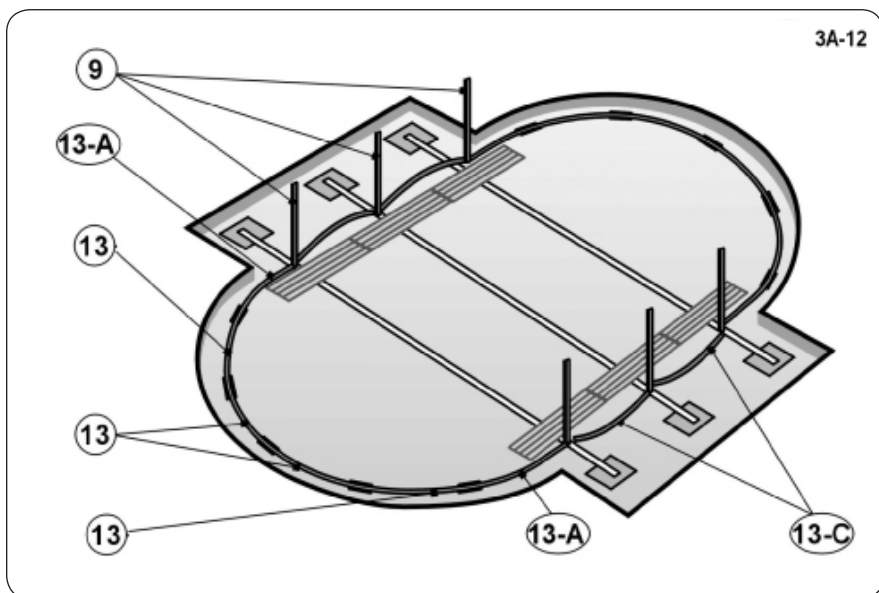

Poznámka: Použitie lišt vyplýva z obrázka: typ 13-A – lišta pre prechodovú časť, typ 13 – lišta pre kruhovú časť, typ 13-C – lišta medzi vzpery.

5. NAsAĎTE DOLNÉ LIŠTY TYPU C

- Niektoré bazény sú vybavené výstuhou (obr. 3A-13). V takom prípade výstuhu nasuňte do stredu lišty typu C (obr. 3A-14).
- Medzi susedné stĺpiky vložte oblú lištu typu C (obr. 3A-15). Nasadte ju presne tak, ako je zobrazené na obrázku 3A-20, t. j. drážkou nahor, smerom dovnútra bazéna a hornou hranou do zárezu stĺpika.

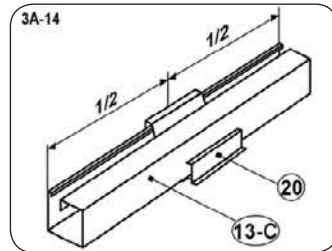
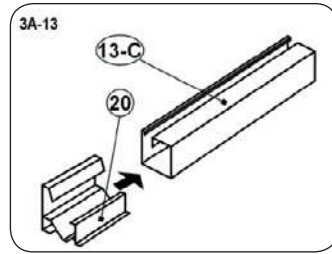

6. UPRAVTE VZDIALENOSŤ MEDZI STĽPIKMI A ICH POLOHU

- V prípade bazénu s viacerými pásmi natiahnite povrázok medzi vymeriavacími kolíkmi [D] a [E], [F] a [G].
- Teraz pomocou vymeriavacích kolíkov vyrovnajte pásy tak, aby ležali kolmo na os bazéna, a stĺpiky tak, aby stáli v rovnakej vzdialenosti od osi.

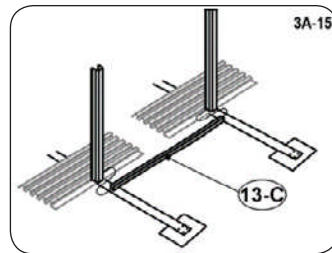

7. UPRAVTE PODKLAD POD PÄTNÝMI PLECHMI

- Presvedčte sa, či pätný plech leží naozaj vodorovne. Ak tomu tak nie je, vyrovnajte podklad.
- Postavte sa na pätný plech a do otvorených otvorov pätného plechu priľahlých k zemi naphajte piesok, pieskovitú hlinu alebo podobný materiál (obr. 3A-16). Toto opatrenie zabráni tomu, aby po napustení vody do bazéna vznikli prepadliny v okolí pätného plechu.
- Kroky Ad a. až b. zopakujte u všetkých pätných plechov.

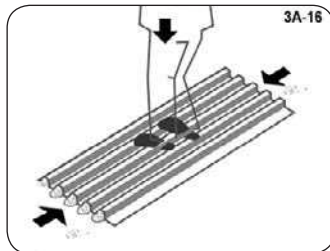

Odporúčanie: Po vyplnení otvorených otvorov na bokoch pätných plechov odporúčame cez tieto otvory položiť kus pevnej plastovej fólie (cca 40 x 40 cm). Táto fólia bude brániť ďalšiemu materiálu, aby sa cez otvory dostal pod pätné plechy a tak zabráňovať vzniku preliačín na týchto miestach.

8. NAsAĎTE PRECHODOVÉ LIŠTY TYPU A

- Lišty typu A nasadte do vonkajšieho zárezu krajných stĺpikov (obr. 3A-17, 3A-18, 3A-19 a 3A-20). Nasadte ich presne tak, ako je zobrazené na obrázku 3A-20, t. j. drážkou nahor, smerom dovnútra bazéna a hornou hranou do zárezu stĺpika.

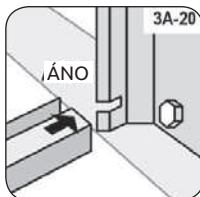
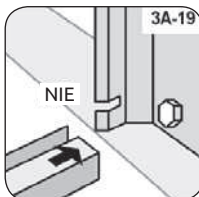
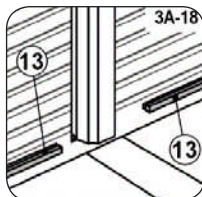
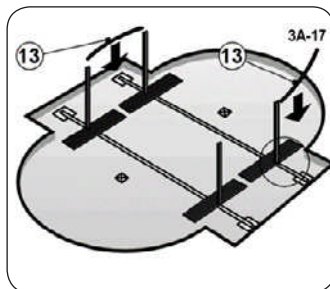

9. ZÁKLADOVÉ DOŠKY A DOLNÉ LIŠTY ROZLOŽTE NA POLKRUHOVÝCH ČELÁCH BAZÉNA

- Na opačné konce lišty typu A [13] nasadte konektor [2] (obr. 3A-21, 3A-22 a 3A-23).
- Potom postupne nasadzujte zostávajúce dolné lišty a konektory. Medzi koncami zasunutých lišt v konektoroch nechajte medzeru 55 mm (obr. 3A-24).
- Takto vytvorte polkruh v oboch čelách bazéna (obr. 3-25).
- Pomocou povrázka sa presvedčte, že konektory ležia v správnej vzdialenosti od kolov [A] a [B].

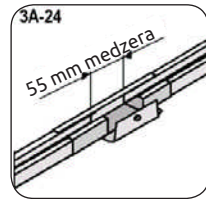
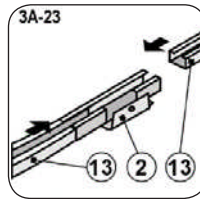
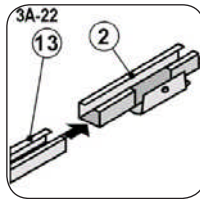
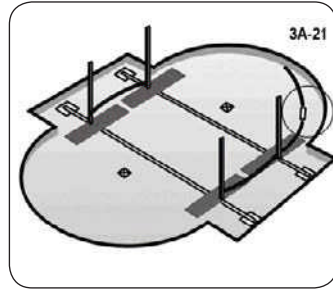

10. ROZPRESTRITE JEMNÝ PIESOK

- Po celej ploche základu bazéna rozprestrite vrstvu max. 2 cm jemne preosiateho piesku pre vyrovnanie vnútornej plochy bazéna, zakrytie priečných pásov a zakrytie pätných plechov (obr. 3A-25). Do blízkosti dolných lišt piesok nedávajte, mohol by sa dostať do drážok lišty. Okolo dolných lišt nechajte cca 10-15 cm široký pruh bez piesku. Vyrovnejte ich tak, aby vrstva bola plochá a hladká. Na to použite hrable. Plocha sa k stredu bazéna môže zvažovať.

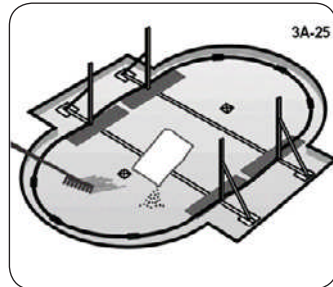

Poznámka: Hrúbšia vrstva piesku môže v budúcnosti nepriaznivo ovplyvniť stabilitu bazéna.

- Do plochy bazéna navezte podľa veľkosti bazéna asi 1,0 – 2,0 m³ preosiateho kopaného piesku. Budete to potrebovať na vytvorenie výplne kúta (pozri časť 3C, bod 6, Vytvarujte výplň kúta).

Poznámka: Pri manipulácii s pieskom dbajte na to, aby nedošlo k poškodeniu dolného rámu alebo jeho zasypaniu pieskom.

11. ODSTRÁŇTE VYMERIAVACIE KOLÍKY

- Odstráňte všetky vymeriavacie kolíky.

MONTÁŽ STENY BAZÉNA A FÓLIE



1. POSTAVTE STENU BAZÉNA

- Počkajte na pekný slnečný deň. Nepokúšajte sa stavať stenu bazéna za vetra. Zaistite si pomoc aspoň jedného dospelého.
- Vybalte zvinutú stenu bazéna a postavte ju uprostred bazéna na kus preglejky (obr. 4-1). Vopred pripravené otvory pre hladinový zberač nečistôt musia byť na vrchu steny.
- Pri oválnom bazéne vybalte a rozdeľte pozdĺžne rozrezané trubice [14] podľa bodu 2 na nasledujúcej strane.

Dôležité: Pred rozvinutím steny sa presvedčte, kde sa nachádzajú otvory pre zberač nečistôt. Ak sa nachádzajú na začiatku steny, ako je zobrazené na obrázku 4-2, je všetko v poriadku a stenu môžete rozvinúť podľa obrázka. Ak tomu tak nie je, stena bola vo výrobe zvinutá opačne. V tom prípade rozviňte stenu v opačnom smere, ako je uvedené na obrázku 4-2, tzn. v smere chodu hodinových ručičiek.

- Začnite rozvíňať stenu a súčasne zavádzajte jej dolnú hranu do oblúkovej dolnej lišty. Začiatok steny musí byť nad jedným **konektorom** [2] (obr. 4-2 a 4-3) a otvory pre zberač nečistôt a vratnú dýzu musia byť na mieste, kde bude umiestené filtračné zariadenie.

Dôležité: Pri oválnom bazéne nesmie byť začiatok steny na mieste bočnej podpory, ale iba v jednom z konektorov v polkruhových čelách bazéna.

- Rozvinujte stenu a zvrchu ju pritom opatrite pozdĺžne rozrezanými trubicami [14] (obr. 4-4). Medzi jednotlivými trubicami nechajte medzeru cca 1 cm.

Poznámka: Pri oválnom bazéne nasadzujte trubice podľa tabuľky v bode 2 a obrázka 4-5.

- Pokračujte okolo celého základu, až kým celá stena nie je rozvinutá, zasadená do dolných líšt a zvrchu opatrená pozdĺžne rozrezanými rúrkami.

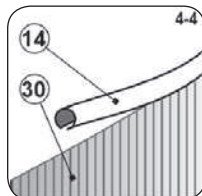
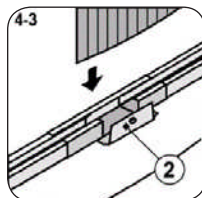
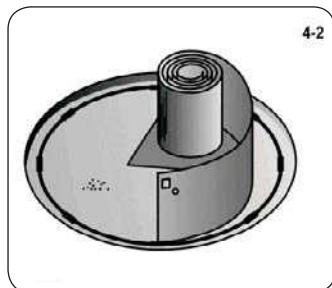
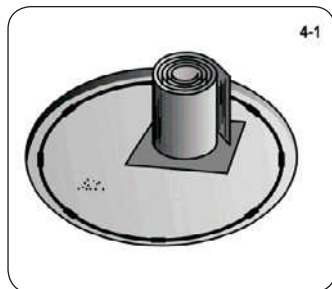

2. IDENTIFIKUJTE HORNÉ TRUBICE OVÁLNEHO BAZÉNA

Každý typ oválneho bazéna obsahuje rôzne trubice [14]. Ide o trubice typu A, C a trubice kruhové. Podľa nižšie uvedenej tabuľky a obrázka 4-5 urobte identifikáciu trubíc a ich množstva.

veľkosť bazéna	typ 14-C	typ 14-A	typ 14
3,66 x 5,48 m	nie je	4 ks (1470127)	6 ks (1470126)
3,66 x 7,32 m	4 ks (1470105)	4 ks (1470129)	6 ks (1470126)

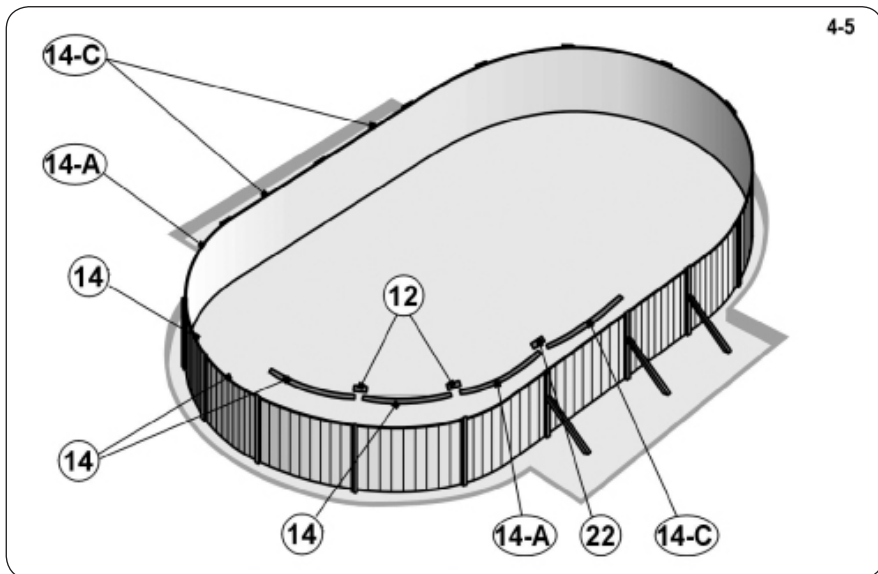

3. SPOJENIE HORNÝCH TRUBÍC

- Diely pozdĺžne rozrezaných trubíc [14] na hornej hrane steny bazéna pospájajte spojkami trubice [12] (obr. 4-5).
- Na miestach, kde sa nachádzajú stĺpiky so šikmou vzperou oválneho bazéna, nechajte medzi trubicami [14] medzeru cca 10 cm a diely trubice [14] spojte plastovou vložkou [22] (obr. 4-6).

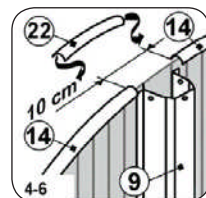

Pomôcka: Kúskom textilnej lepiacej pásky prichyťte každý vrchol stĺpika [9] k stene. Prechodne tak zaistíte stenu pred zrútením, dokým ju k stĺpikom neprimontujete.

Pomôcka: Kúskom textilnej lepiacej pásky prichyťte každú spojku trubíc [12] k stene. Pri inštalácii fólie potom nebude dochádzať k nežiaducemu vysúvaniu trubíc zo steny.

4. SPOJTE KONCE STENY BAZÉNA

a. Vyrovnajte oproti sebe otvory v dvoch koncoch steny bazéna (obr. 4-7).

Pomôcka: Skrútkovač prestrčte cez dva protiľahlé otvory, aby sa uľahčilo vyrovnanie konca steny.

b. Aby sa otvory dostali oproti sebe, robte kruh, ktorý tvorí stena bazéna, väčší alebo menší tak, že nohou postrkujete základové dosky von alebo do stredu kruhu.

c. Spojte konce bazénovej steny – do každej vyrovnanej dvojice otvorov prestrčte zvnútra bazéna skrutku a priskrutkujte maticu. Hlavy skrutiek sú vnútri bazéna a všetky matice sú mimo bazéna (obr. 4-8).

d. Najprv spoje uťahujte rukou. Nakoniec, až všetky spoje budú na mieste, ich pevne utiahnite náradím.

e. Zakryte prekrytie koncov steny a hlavy skrutiek na vnútornej strane bazénovej steny prelepením lepiacou páskou (obr. 4-9), najlepšie textilnou.

Pomôcka: Na vyliezanie a vstupovanie do bazéna odporúčame používať zostavené bazénové schodíky.

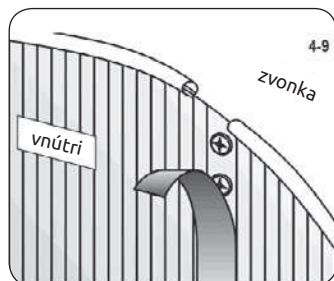
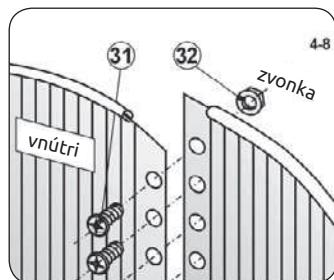
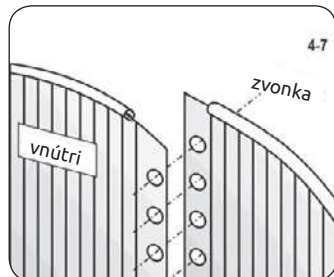

5. SKONTROLUJTE, ČI STENA BAZÉNA LEŽÍ VO VODOROVNEJ ROVINE

- a. Použite napnutý povrázok so zavesenou vodováhou (obr. 4-10) na kontrolu, či protiľahlé horné hrany steny bazéna sú v jednej rovine. Skontrolujte stenu v niekoľkých rôznych smeroch. Stena musí stať na vodorovnej rovine. Ak odchýlka od vodorovnosti je na dĺžke priemeru bazéna viac ako 25 mm (obr. 4-11), potom dajte stenu nabok a podklad bazéna znova vyrovnajte do vodorovnej roviny.

Výstraha: Bazén, ktorý nie je vodorovný, je nebezpečný a môže sa zrútiť.

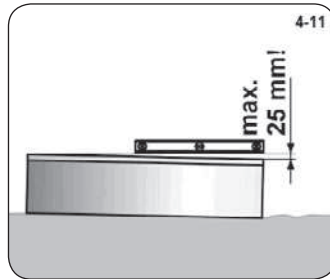
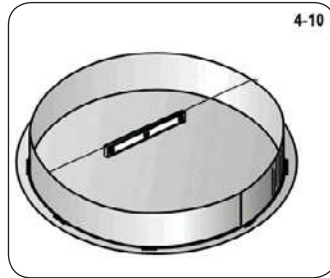

6. VYTVARUJTE VÝPLŇ KÚTA

- a. vytvarujte zaoblenú výplň kúta, cca 20 cm širokú a 20 cm, vysokú naspodku steny po celom obvode vnútri bazéna. Zaoblenie vytvarujte a jeho tvar pevne stlačte (obr. 4-12).

Dôležité: Na mieste stĺpika so šikmou vzperou pri oválnom bazéne treba veľkosť výplne kúta upraviť podľa údajov na obrázku 4-13. Zároveň zaistíte, aby plocha pätných plechov bola zakrytá cca 2 cm vrstvou zhutneného piesku. Profil pätných plechov nesmie vystupovať z plochy dna.

- b. Teraz hrablami vyrovnajte povrch dna. Dbajte na plynulé prechody povrchu dna.
c. Na dno bazéna položte podložku z geotextílie ako ochranu bazénovej fólie pred mechanickým poškodením. Návod je uvedený v prílohe.

Poznámka: Bazénová podložka z geotextílie nie je súčasťou balenia bazéna.

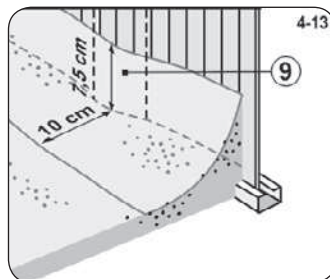
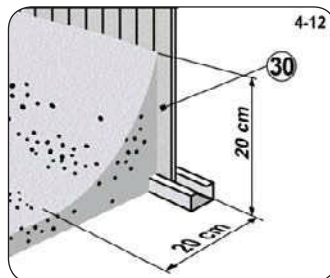

7. FÓLIU USAĎTE NA JEJ MIESTO

Poznámka: Bazénová fólia nie je súčasťou balenia. Aktuálnu ponuku vhodných typov bazénových fólií nájdete v našich predajniach a webových stránkach (www.mountfield.cz).

Poznámka: Ak budete spolu s bazénom používať aj filtračné zariadenie, bude treba ešte pred nasadením fólie urobiť časť inštalácie zberača povrchových nečistôt. Tento zberač nie je súčasťou balenia bazéna. Prečítajte si príslušný návod na inštaláciu zberača a postupujte podľa neho. Návod nájdete v balení zberača.

- Otvorte kartón. Na otvorenie kartónu nepoužívajte ostré predmety.
- Fóliu rozbaľte, rozložte a rozprestrite na slnko, aby sa ohriala. Skontrolujte celý povrch fólie a všetky švy, či nie sú deravé.
- Fóliu rozprestrite v bazéne tak, aby lícom švov smerovala nahor. Oblúkový šev má byť uprostred zaoblenia výplne kúta. Ostatné švy budú tvoriť priamky naprieč dnom bazéna (obr. 4-14 a 4-15).
- Vyhladzte vrásky fólie na dne bazéna.

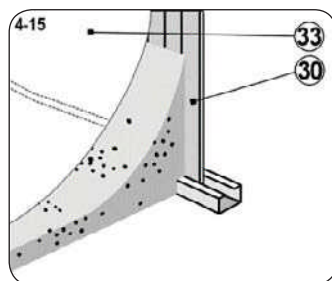
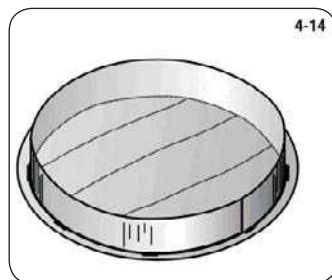

8. FÓLIU UPEVNITE NA JEJ MIESTE

- Fóliu pretiahnite cez hranu steny bazéna a na mieste ju provízórne pripevnite pomocou niekoľkých plastových zvieracích líšt (obr. 4-16). Fóliu zatiaľ nechajte voľne visieť. Fóliu príliš nenapínajte.
- Bazén začnite naplňovať vodou. Pri naplňovaní bazéna vyhladzujte na fólii všetky vrásky, a to od stredu bazéna v kruhoch smerom k stene. Môžete si pomôcť jemným zmetákom. Nikdy netlačte na fóliu príliš veľkou silou a neťahajte za ňu. Postupujte rýchlo, pretože už málo centimetrov vody dokáže fóliu pritlačiť k podkladu tak, že s ňou nebude možno bez poškodenia pohnúť. Pritom stále dbajte na to, aby oblúkový šev zostal približne uprostred výplne kúta (pozri obr. 4-15).
- Po vyhladení dna pokračujte v napúšťaní bazéna a postupne vyhladzujte fóliu na stene. Dbajte, aby nedošlo k napnutiu fólie a nevznikla tak vzduchová medzera (pozri obr. 4-17).

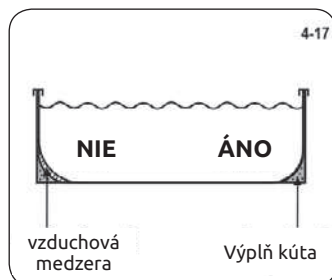
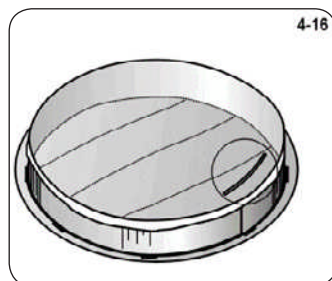

d. Postupne odoberajte plastové zvieracie lišty na hornej hrane steny, vždy iba jeden kus, a vyhladzujte vrásky na fólii. Na vyhladenú časť nasadzujte plastové zvieracie lišty tesne za sebou (obr. 4-18).

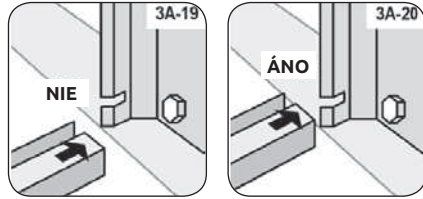

e. Keď ste vyhladili všetky vrásky na fólii, odrežte presahujúcu časť poslednej plastovej lišty tak, aby jej koniec tesne dosadol k nasledujúcej lište (obr. 4-19).

Poznámka: Mierne zvlnenie fólie pri jej inštalácii je prirodzené. Je to spôsobené vôľou vinylového materiálu, čo fóliu chráni pri jej zmršťovaní.

Poznámka: Fólia nie je konštrukčným prvkom bazéna. Jej hlavnou funkciou je zabrániť vode vytekať z bazéna. Tlak vody je držaný stenami a konštrukčnými prvkami bazéna. Fólia musí správne priliehať k zemi, k výplni kúta a k stene bazéna, a nikdy nesmie niesť hmotnosť vody, čo by ju mohlo poškodiť.

MONTÁŽ HORNÝCH LIŠŤ A STĹPIKOV



1. IDENTIFIKUJTE HORNÉ LIŠTY

Každý typ oválneho bazéna obsahuje rôzne horné lišty [6]. Ide o lišty typu A, C a lišty kruhové. Podľa nižšie uvedenej tabuľky a obrázka 5-1 urobte identifikáciu lišt a ich množstva.

veľkosť bazéna	typ 6-C	typ 6-A	typ 6
3,66 x 5,48 m	není	4 ks (TL10013)	6 ks (TL10008)
3,66 x 7,32 m	4 ks (TL10014)	4 ks (TL10015)	6 ks (TL10008)

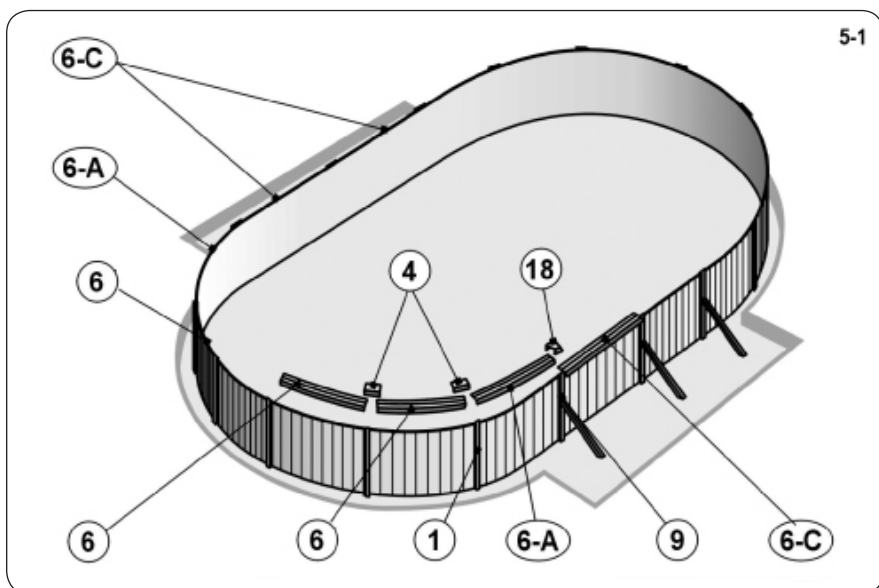

2. POKRAČUJTE V NAPŔŔANÍ BAZÉNA

- a. Pokračujte v napŕŕaní bazéna vodou a pritom namontujte horný rám a zvislé stŕŕpiky bazéna.

3. PRIMONTUJTE ZVISLÉ STŔŔPICY A HORNÉ LIŠTY

Poznámka: V prípade kruhového bazéna preskočte body a. a b. a postupujte podľa bodov c. až h.

- a. Na horný koniec stŕŕpika so ŕŕikmou vzperou [9] oválneho bazéna a stenu [30] nasadte kovovú dosku [17]. Otvory v doske a stŕŕpiku vyrovnajte oproti sebe a oba diely priskrutkujte dvojicou samorezných skrutiek [3] (obr. 5-2).
- b. Na kovovú dosku [17] nasuňte z oboch strán horné lišty (obr. 5-3), a to podľa typu oválneho bazéna (obr. 5-3).
- c. Prilošte a vyrovnajte spodok jedného zvislého stŕŕpika [1] v kruhovej časti bazéna s úchytkovou časťou jedného konektora [2] (obr. 5-4). Chlopňa úchytkovej časti konektora musí byť mimo zvislého stŕŕpika.
- d. Otvor pre skrutku v stŕŕpiku a otvor pre skrutku v chlopni vyrovnajte na seba a stŕŕpik prichyťte samoreznou skrutkou [3] (obr. 5-4).

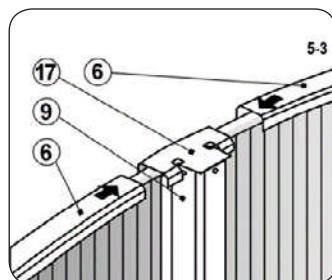
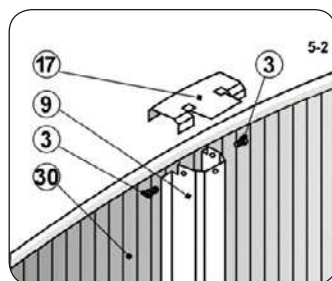

- e. Hornú spojku [4] položte na hornú hranu bazénovej steny tak, aby chlopňa úchytkovej časti hornej spojky bola mimo bazéna (obr. 5-5).
- f. Jeden koniec hornej lišty [6] zasunúte do hornej spojky [4]. Otvor pre skrutku v chlopni a otvor pre skrutku v blízkosti vrchu zvislého stĺpika [1] vyrovnajte na seba. Chlopňa úchytkovej časti hornej spojky musí byť mimo zvislého stĺpika. Stĺpik musí byť vo zvislej polohe.
- g. Hornú spojku upevnite k zvislému stĺpiku jednou samoreznou skrutkou [3]. Na stĺpik bude treba silne zatlačiť (obr. 5-6).
- h. Opakujte kroky pri každom zvislom stĺpiku po obvodu bazénovej steny.

Pomôcka: Na kontrolu zvislosti stĺpikov použite ryhovanie na bazénovej stene.

- i. Nakoniec, v prípade oválneho bazéna, na kovové dosky [17] nasadíte plastový ozdobný kryt [18]. Kryt nasadíte podľa postupu znázorneného na obrázku 5-7. Nasadený kryt zaistíte skrutkou [19] (obr. 5-8).

Poznámka: Samorezné skrutky [19] sú dlhé 25 mm, čím sa líšia od ostatných samorezných skrutiek v dodávke spojovacieho materiálu. Iba tieto skrutky možno použiť na pripevnenie krytu.

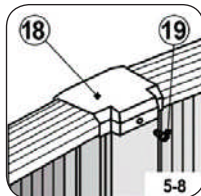
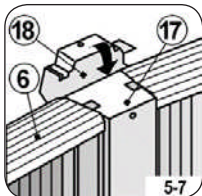
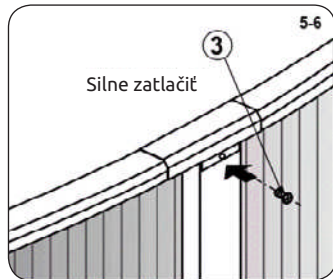
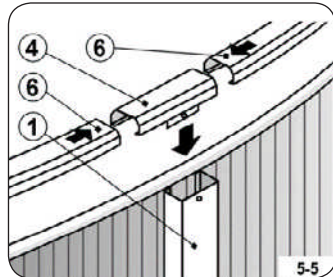
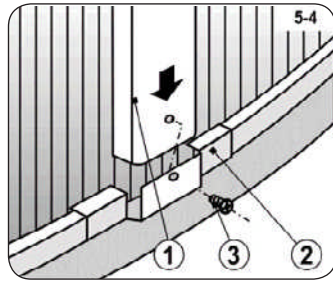

4. NALEPTE SAMOLEPKU S VAROVANÍM

- a. V blízkosti miesta, kde budete do bazéna vstupovať a vystupovať, nalepíte samolepku s varovaním. Treba si uvedomiť, že bazén nie je taký hlboký, aby sa do neho mohlo bezpečne skákať; hrozí riziko zranenia.



5. DOKONČITE NAPLŇANIE BAZÉNA

- a. Bazén naplňte vodou do výšky 5 cm pod najnižšie položený otvor v stene bazéna. Potom postupujte podľa návodu na montáž zberača nečistôt.

Dôležité: Bazén sa pri plnení vodou môže trochu vyduť alebo posunúť.

To je normálne.

- b. K namontovanému zberaču pripojte filtračné zariadenie podľa príslušného návodu.
c. Vodu doplňte až do úrovne stredu prítokovej príruby zberača. Týmto je bazén pripravený na použitie.

Výstraha: Prv než ktokoľvek bude používať bazén, musí si prečítať a riadiť sa Bezpečnostnými pokynmi.

NÁVOD NA POUŽÍVANIE BAZÉNOVEJ PODLOŽKY

Poznámka: Bazénová podložka nie je súčasťou balenia bazéna.

Materiálom pre bazénové podložky je netkaná textília, ktorá sa vyrába zo 100 % polypropylénovej alebo polyesterovej striže. Používa sa aj na ochranu bazénových fólií a ich oddelenia od podlažia.

Vlastnosti bazénovej podložky

Vlákná, z ktorých sa podložka vyrába, po určitom čase podliehajú na svetle opotrebeniu (tzv. fotodegradácii). Preto je nevhodné bazénovú podložku skladovať voľne. Treba ju skladovať v kartóne alebo vo fólii, ktoré sú stabilizované pred UV žiarením. Netkaná textília je odolná voči technickému benzínu, perchlóru, oleju a iným chemikáliám podobného charakteru, proti plesniam a mikroorganizmom. Je zdravotne neškodná.

Položenie podložky pri bazéne s výplňou kúta

Bazénovú podložku inštalujte v okamihu, keď ste zostavili stenu bazéna a urobili vnútornú výplň kúta z preosiataho kopaného piesku. Podložku rozviňte vnútri na dne bazéna, vycentrujte a vyrovnajte prípadné záhyby. Niekoľko centimetrov nad výplňou kúta podložku odstrihnite.

Pritom dbajte na to, aby sa na vrchnú stranu podložky nedostali kamienky alebo iné ostré predmety.

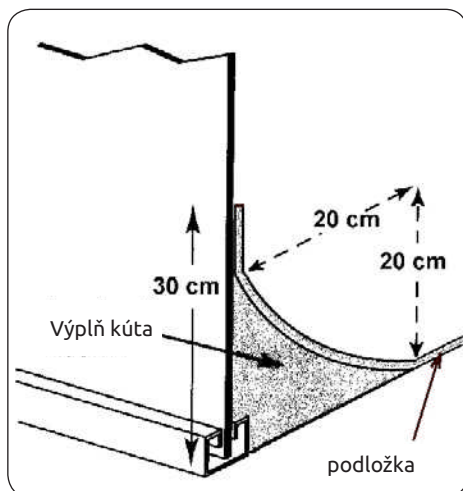

Kontakty

www.marimex.sk

Zákaznícke centrum
tel.: +421 233 004 194

e-mail: info@marimex.sk





MARIMEX

DE

WICHTIG:

Beim Aufbau des Pools ist es nötig, die Unterschiedlichkeiten zwischen einem ovalförmigen und einem kreisförmigen Pool zu beachten. Dort, wo es sich um grundsätzliche Unterschiedlichkeiten handelt, ist die Anleitung in die Teile verteilt, die nur einen Oval- oder einen Kreispool betreffen. In sonstigen Teilen, die gemeinsam sind, ist die Unterschiedlichkeit beim Ovalpool mit einem Hinweis im Text und mit einer „Schleife“ am Rand des Absatzes bezeichnet.



SICHERHEITSREGELN

DE

Ihr Pool beinhaltet eine große Menge Wasser und ist genügend tief, dass er eine grundsätzliche Lebens- und Gesundheitsgefahr darstellt, wenn die folgenden Sicherheitsregeln nicht streng eingehalten würden. Diejenigen, die den Pool zum ersten Mal nutzen, unterziehen sich dem größten Verletzungsrisiko. Sichern Sie ab, dass jeder die Sicherheitsregeln kennt, bevor er in den Pool einsteigt.



1. Sprung in den Pool oder Kopfsprung verboten

Die obere Leiste der Wand Ihres Pools ist kein Laufsteg und **darf** zum Sprung in den Pool oder zum Kopfsprung nicht genutzt werden. **Erlauben Sie** den Sprung in den Pool oder den Kopfsprung in den Pool von der Plattform der Stiegen oder von der oberen Leiste des Pools nicht. Der Kopfsprung oder der Sprung in den Pool können eine ernsthafte Verletzung oder den Ertrinkungstod zur Folge haben.



2. Benutzen Sie den Pool niemals vereinsamt

Erlauben Sie niemals, dass der Pool ohne Aufsicht durch mindestens eine Person genutzt wird, die zu den Badenden nicht gehört. Es muss immer jemand zur Verfügung stehen, wer im Fall der Gefahr die Hilfe leistet.



3. Lassen Sie die Kinder niemals ohne Aufsicht

Lassen Sie niemals das Kind allein oder ohne Aufsicht im Pool oder in der Nähe des Pools - nicht einmal für eine bloße Sekunde.



4. Kein „Radau“

Erlauben Sie kein „Treiben“ im Pool oder um Ihren Pool herum. Die Oberflächen können rutschen und gefährlich sein, wenn sie angefeuchtet sind. Die Bewegung an der oberen Leiste des Pools ist nicht erlaubt.



5. Beleuchten Sie den Pool nachts

Wenn der Pool nach dem Einbruch der Dunkelheit genutzt wird, muss die entsprechende Beleuchtung gesichert werden. Die Beleuchtung des Raums des Pools muss dazu genügend sein, dass die Tiefe des Pools beurteilt werden kann und dass alle Elemente im Pool und um den Pool herum sichtbar sind. Die Beleuchtung besprechen Sie mit einem Fachmann.



6. Schränken Sie den Zugang zum Pool ein

Lassen Sie keine Stühle oder anderen Möbel am Pool, die ein Kind einfach dazu nutzen könnte, dass es in den Pool gelangt. Die Treppe muss jederzeit beseitigt werden, wenn der Pool ohne Aufsicht ist. Es sind ein Zaun um den Pool herum und ein verschließbares Tor sehr empfehlenswert. Einige Rechtsvorschriften können sie erfordern.



7. Kein Alkohol und keine Drogen

Der Alkohol- oder Drogengenuss ist mit den Aktivitäten im Pool unvereinbar. Den Personen, die den Alkohol getrunken haben oder irgendwelches Rauschmittel gegessen haben, darf der Einlass in den Pool nicht gewährt werden und es ist nötig, sie sorgfältig überwachen, wenn sie sich in den anliegenden Räumen befinden.



8. Halten Sie Ihren Pool sauber und gesundheitlich unbedenklich

Das Wasser im Pool muss regelmäßig gefiltert und chemisch behandelt werden, damit es gesundheitlich unbedenklich ist. Benutzen Sie eine geeignete Filtereinheit zur Beseitigung der zerstreuten Partikeln und geeignete Zubereitungen der Pool-Chemie nach deren Anleitungen, damit die schädlichen Bakterien vernichtet werden und damit die Bildung der Algen verhindert wird. Merken Sie sich das, dass das gesundheitlich schadhafte Wasser ein ernsthaftes gesundheitliches Risiko ist.

Warnung: Passen Sie den Pool nicht an und führen Sie auch keine Eingriffe in die Konstruktion des zusammengestellten und aufgefüllten Pools durch. Es kann den Zusammenbruch des Pools oder auch ernsthafte Verletzungen zur Folge haben.

GEBRAUCHSSANLEITUNG



HINWEIS: Der Gebrauch des Pools schließt auch die Einhaltung der Sicherheitsregeln ein, die in dieser Anleitung beschrieben sind. Zum Zweck der Vorbeugung des Ertrinkens oder anderer ernsthaften Verletzungen lohnt es sich, den unerwarteten Zugang der Kinder im Alter bis zum 5 Jahren zum Pool zu verhindern, und während ihres Badens die ununterbrochene Aufsicht über ihnen zu halten.

EINLEITUNG

1. LESEN SIE DIE ANLEITUNG DURCH

Bevor Sie anfangen, lesen Sie alle Teile dieser Anleitung einschließlich des Teils „Anleitung zur Montage des Pools“ bis zum Ende durch. Die Hinweise erklären, wie Ihr Pool zu installieren und zu nutzen ist. Gehen Sie nach den Anleitungen einfach Schritt für Schritt vor.

Lesen Sie bestimmt die Sicherheitsregeln durch und sichern Sie ab, dass jeder, der Ihren Pool nutzt, sie gelesen und verstanden hat.

2. ERSATZTEILE UND SERVICE

Im Falle, wenn Sie einen Ratschlag brauchen, wenn Sie die Absicherung des Services oder den Erwerb eines Ersatzteils brauchen, wenden Sie sich an Ihren Händler. Bei der Wartung und den Reparaturen nutzen Sie Originalersatzteile.

POOLWASSERPFLEGE

Das Wasser im Pool wird nicht nur durch sichtbare Verschmutzungen (Staub, Laubwerk, Sand, Äste...), sondern auch durch Mikroorganismen (Bakterien, Algen, Pilze und Viren) verunreinigt. Auch nach dem Waschen bringt jeder Badende eine unglaubliche Menge von Verunreinigungen, Schweiß, Haare, Hautfett, Reste der Kosmetik- und Sonnencremes in den Pool ein. Ein ungeduschter und ungewaschener Mensch bringt unglaubliche 600 Millionen bis 3,5 Milliarden Bakterien, Keime und Viren ins Wasser ein. Sie bilden den idealen Nährboden für weitere Bakterien, Algen, Pilze und Viren. Deshalb ist es nötig, das Wasser zur Sicherung der dauerhaften bakteriologischen und gesundheitlichen Unbedenklichkeit regelmäßig zu behandeln.

QR-Code: Handbuch der Pool-Chemie
(Wie soll man für das Pool-Wasser richtig sorgen)



Empfohlene Werte vom Pool-Wasser

Härte:	nicht mehr als	18°N
pH-Wert:	im Bereich	6,8 – 7,2
Alkalität:	im Bereich	80 – 120 mg/l
Freies Chlor*:	im Bereich	0,3 – 0,6 mg/l
Aktiver Sauerstoff*:	im Bereich	4 – 20 mg/l

* Sauerstoff- und chlorhaltige Zubereitungen können niemals gleichzeitig genutzt werden, weil sie zusammen gegenseitig reagieren und dadurch ihre Desinfektionswirkungen stören.

Wichtig: Die Nichteinhaltung der empfohlenen Werte vom Pool-Wasser hat den negativen Einfluss auf die Lebensdauer der einzelnen Poolteile.

Annähernde Abmessungen und Wasservolumen im Pool

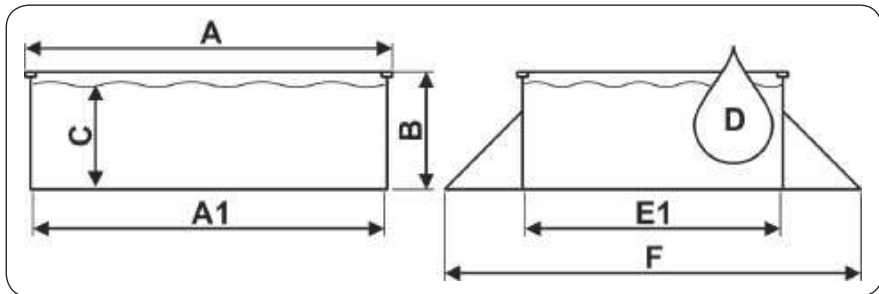

Pool-Typ	A [cm]	A1 [cm]	B [cm]	C [cm]	D [m³]	E1 [cm]	F [cm]
Ø 4,60 x 1,22 m	Ø 462	Ø 458	120	105	17,3		
Ø 5,48 x 1,22 m	Ø 560	Ø 550	120	105	25,0	-	-
3,66 x 5,48 x 1,22 m	560	550	120	105	17,5	380	550
3,66 x 7,32 x 1,22 m	740	730	120	105	24,3	380	550

Dichtheitsklasse des Pools: W₂

- Überprüfen Sie, ob auf dieser Stelle irgendwelche Pflanze nicht wächst, die durch die Folie Ihres Pools durchwachsen könnte. Wenn es dieser Fall ist, empfehlen wir dann, den Standort mit einem Totalherbizid (nach der Anleitung) im genügenden Vorsprung vor der Aufnahme der Terrainarbeiten zu behandeln, eventuell unter den Pool-Körper bei dem Aufbau eine schwarze Gartenfolie zu verlegen.
- Die abhängigen Flächen müssen angepasst werden, damit sie waagrecht sind, und zwar durch das Abgraben der höheren Stellen, nicht durch die Verschüttung der unten gelegenen Stellen.
- Planen Sie die Anbringung des Pools so, dass um den Pool herum der Mindestraum für die Manipulation bei der Montage und für die künftige Benutzung des Pools (min. 1 m) übrigbleibt.
- Der Pool ist so konstruiert, dass er nach der Erfüllung der Bedingungen für das Einlassen in den Boden teilweise eingelassen werden kann. Die Bedingungen für das Einlassen und die Fachberatung werden vom Händler mit diesem Pool gewährt.

4. BEDINGUNGEN, DIE ZU VERMEIDEN SIND

Bringen Sie den Pool in der Nähe oder auf keinem der folgenden Stellen an:

- In der Nähe der Flächen und Gegenstände, die für Kinder oder Tiere zugänglich sind und die ihnen den Einstieg in den Pool erleichtern können. Anderenfalls ist es nötig, die Umgebung des Pools vor dem Eintritt der Kinder und Tiere ins Schwimmbecken zu sichern.
- Auf dem Rasen, den Steinen und Wurzeln. Das Gras unter der Folie verfault und die Steine und Wurzeln beschädigen die Folie des Pools.
- In der Nähe der Bäume und höheren Sträuchern. Blätter und andere Verunreinigungen fallen dann direkt ins Schwimmbecken und erhöhen seine Verschmutzung.
- Unter der Hängestromleitung und Wäscheleinen.
- In den Orten mit der schlechten natürlichen Wasserab- leitung. Es kann zur Überschwemmung der Umgebung des Pools mit dem Wasser kommen.
- Auf den Flächen, die unlängst mit erdölhaltigen Pestiziden, Chemikalien oder Düngern behandelt wurden. In diesem Fall ist es notwendig, eine Pool-Unterlage aus dem Geotextil zu nutzen.

NEIE



JA



5. PLANEN SIE IM VORAUS

- Achten Sie darauf, dass der benachbarte Bewuchs (Bäume, Sträucher) wachsen und den Pool beschatten können.
- Werden Sie das Pool-Zubehör oder andere Einrichtungen benutzen, die den Strom brauchen? Bringen Sie Ihren Pool so an, dass es möglich ist, diese Einrichtungen im Einklang mit den Sicherheitsvorschriften (siehe Anleitung dieser Einrichtungen) zu installieren. Mit der eventuellen Installation der Stromsteckdose beauftragen Sie einen Mitarbeiter mit der entsprechenden Qualifizierung.

Vorbereitung der Unterlage für einen Kreispool

Wichtig: Die Fläche unter dem Pool muss die folgenden grundsätzlichen Bedingungen erfüllen:

Sie muss waagrecht sein,

d. h. in der Toleranz von maximal 2,5 cm in der Querabmessung des Pools.

Sie muss mit einer dünnen Schicht des gesiebten Sands versehen werden,

d. h., dass der Sand geringfügige Unebenheiten der Fläche, die nach der Nutzung der Arbeitsswerkzeuge (Spitzhacke, Hacke, ...) entstehen, ausgleicht und die Gesamtfläche des Pools mit der Schicht von maximal 2 cm bedeckt.

Sie muss verdichtet sein,

d. h. so fest sein, dass ein Mensch mit dem Gewicht von min. 80 kg auf der Fläche keine sichtbaren Spuren hinterlässt.

1. MARKIEREN SIE DIE FLÄCHE

- Stampfen Sie in die Erde einen Dübel in der beabsichtigten Mitte des Pools (Abb. 2B-1).
- Binden Sie ein Ende der Schnur am Dübel an und an das andere Ende binden Sie eine Blechdose mit dem Sand oder Kalk, Mehl u. ä. an, mittels der Sie einen Kreis auf dem Boden markieren werden. Der Halbmesser des Kreises wird um 15 cm größer sein, als der Halbmesser des Pools ist (Abb. 2B-2). Die Länge der Schnur ist in der Tabelle für den entsprechenden Durchmesser des Pools angegeben.

Größe des Pools (Durchmesser)	Länge der Schnur	Länge des Balkens
4,6 m	250 cm	250 cm
5,48 m	300 cm	300 cm

2. BESEITIGEN SIE GRASNARBEN

- Beseitigen Sie von der markierten Fläche alle Grasnarben und Pflanzen bis zur Tiefe von 10-15 cm (Abb. 2B-3).
- Beseitigen Sie von der markierten Fläche alle Stöcke, Steine und Wurzeln.
- Im Falle, wenn Sie den Pool in die Erde einlassen werden, ist es nötig, die Aushubarbeiten in die Tiefe nach der Sonderbauvorbereitung durchzuführen.

3. PASSEN SIE DIE MARKIERTE FLÄCHE SO AN, DASS SIE EBEN, WAAGERECHT UND VERDICHET IST

Merken Sie sich: Ihr Pool muss vollkommen waagrecht sein. Widmen Sie die Zeit dazu, dass die Unterlage perfekt waagrecht ist. Die Abweichung von der waagrecht Ebene darf nicht größer als 25 mm sein (Abb. 2B-6).

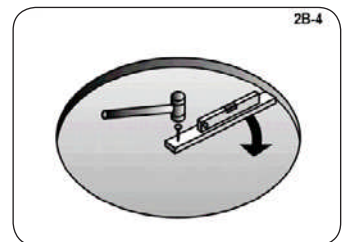
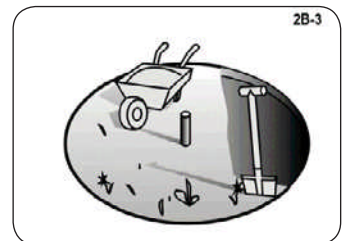
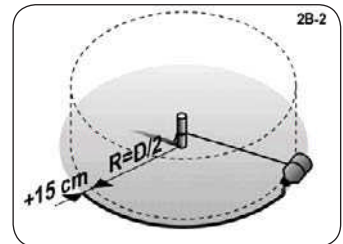
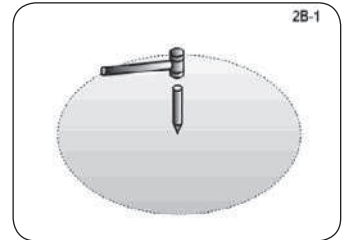

- a. Ersetzen Sie den Dübel durch einen Pfahl mit dem flachen oberen Ende mit dem Durchschnitt von ca. 25x25 mm und mit der Länge von ca. 15 cm. Stampfen Sie ihn in die Erde so, dass seine obere Fläche in der Ebene mit der Erde ist.
- b. Nehmen Sie einen Balken mit dem Durchschnitt von 5x10 cm und mit der Länge entsprechend der Größe des Pools vor (siehe Tabelle oben). In ein Ende stampfen Sie einen Nagel ein. Benutzen Sie einen genügend langen Nagel, damit er das Ende des Balkens auf dem Pfahl hält, wenn Sie mit dem Balken im Kreis drehen werden (Abb. 2B-4).

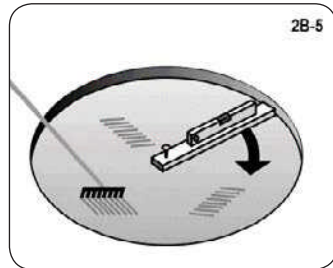

- c. Bohren Sie in die Mitte des Pfahls eine Öffnung aus, die genügend groß und tief sein wird, dass sich darin ein Nagel drehen kann. Es muss möglich sein, den Nagel vom Pfahl leicht herauszuziehen und zugleich das freie Drehen mit dem Rad um seine Achse herum zu ermöglichen.
- d. Jetzt legen Sie den Balken mit dem Nagel in die Öffnung des Pfahls ein. Legen Sie eine Wasserwaage auf den Balken und verschieben Sie mit dem Balken in den Kreis um das zum Pfahl ange nagelte Ende herum und stellen Sie so erhöhte Stellen und Vertiefungen fest (Abb. 2B-5).

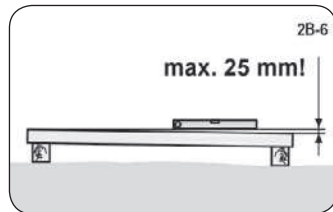

- e. Beseitigen Sie alle erhöhten Stellen mit einer Schaufel, einer Hacke oder einem Rechen. Merken Sie sich, dass Ihr Pool immer waagrecht in der Toleranz von 25 mm quer durch den Pool sein muss (Abb. 2B-6).

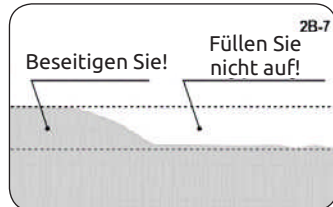

- f. Füllen Sie die Vertiefungen nicht auf (Abb. 2B-7). Die Verschüttung bildet keine sichere Unterlage für Ihren Pool. Kleine Aussteifungen können ausgefüllt werden, die Verschüttung muss jedoch mit einem Stößel fest abgestumpft werden. Zum Ausgleichen der Unebenheiten benutzen Sie den gesiebten Sand. Die Sandschicht darf 2 cm nicht überschreiten.

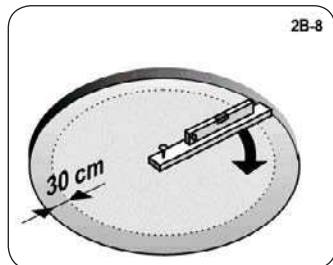

- g. Zur Sicherheit der künftigen Stabilität des Pools ist es nötig, die Unterlage jetzt mit einem Stößel zu verdichten. Die unverdichtete Unterlage kann unter dem Druck des aufgefüllten Pools sinken und so den Zusammenbruch des Pools verursachen. Füllen Sie die entstandenen Aussteifungen auf und rammen Sie diese.

Hilfe: Gehen Sie auf der Fläche durch. Auf einer richtig verdichteten Oberfläche sind keine Spuren sichtbar.

Merken Sie sich: Äußere 30 cm vom Kreis müssen in der vollkommenen Ebene sein (Abb. 2B-8). Die Unterkante der Pool-Wand muss waagrecht sein und darunter können keine Vertiefungen sein. Widmen Sie die Zeit dazu, dass Sie sich sicher sind, dass diese Fläche vollkommen eben und waagrecht ist.

MONTAGE DES FUNDAMENTS DES KREISPOOLS



1. LEGEN SIE DIE FUNDAMENTPLATTEN UND UNTERE LEISTEN AM UMFANG DES PULLS AUSEINANDER

- Verbinden Sie untere Bogenleisten [13] mit Hilfe der Konnektoren [2] und bilden Sie so den kreisförmigen unteren Pool-Rahmen (Abb. 3B-1, 3B-2 und 3B-3).
- Lassen Sie zwischen den Enden der eingeschobenen Leisten in der Fundamentplatte eine Spalte von 55 mm (Abb. 3B-4).

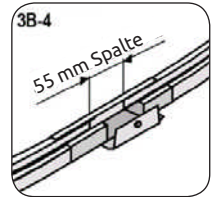
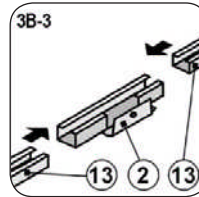
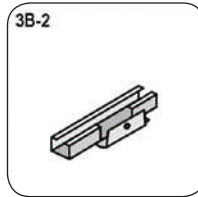
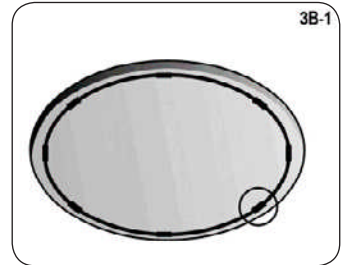

2. BREITEN SIE DEN FEINSAND AUS

- Breiten Sie auf der Gesamtfläche des Fundaments des Pools die Schicht **von maximal 2 cm fein gesiebter Sand** für das einfachere Ausgleichen der geringfügigen Terrainunebenheiten aus (Abb. 3B-5). **Geben Sie in die Nähe der unteren Leisten keinen Sand**, er könnte in die Nut der Leiste gelangen. Lassen Sie einen etwa 15 cm breiten Streifen um untere Leisten herum ohne Sand. Ebenen Sie sie so, dass die Schicht flach und glatt ist. Benutzen Sie dazu einen Rechen.

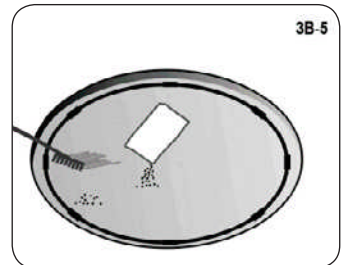

Bemerkung: Eine dickere Sandschicht kann die Stabilität des Pools in der Zukunft negativ beeinflussen.

- Fahren Sie in die Fläche des Pools etwa 0,3-0,6 m³ vom gesiebten gegrabenen Sand nach der Größe des Pools her. Sie werden das zur Bildung der Eckauffüllung brauchen (siehe Teil 3C, Punkt 6, Formen Sie die Eckauffüllung).

Bemerkung: Bei der Manipulation mit dem Sand achten Sie darauf, dass es zur Beschädigung des unteren Rahmens oder zu dessen Verschüttung mit dem Sand nicht kommt.

VORBEREITUNG DER UNTERLAGE FÜR EINEN OVALPOOL

ABMESSUNGSSKIZZEN DER BAUSTELLE FÜR EINEN OVALPOOL

	3,66 x 5,48 m	3,66 x 7,32 m
R	183 cm	183 cm
S	200 cm	200 cm
L	91,5 cm	183 cm
M	45 cm	61 cm
N	-	122 cm
P	90 cm	366 cm
T	274 cm	274 cm
W	300 cm	300 cm
X	183 cm	183 cm
Y	205 cm	259 cm
Z	304 cm	351 cm

3,66 x 5,48 m

3,66 x 7,32 m

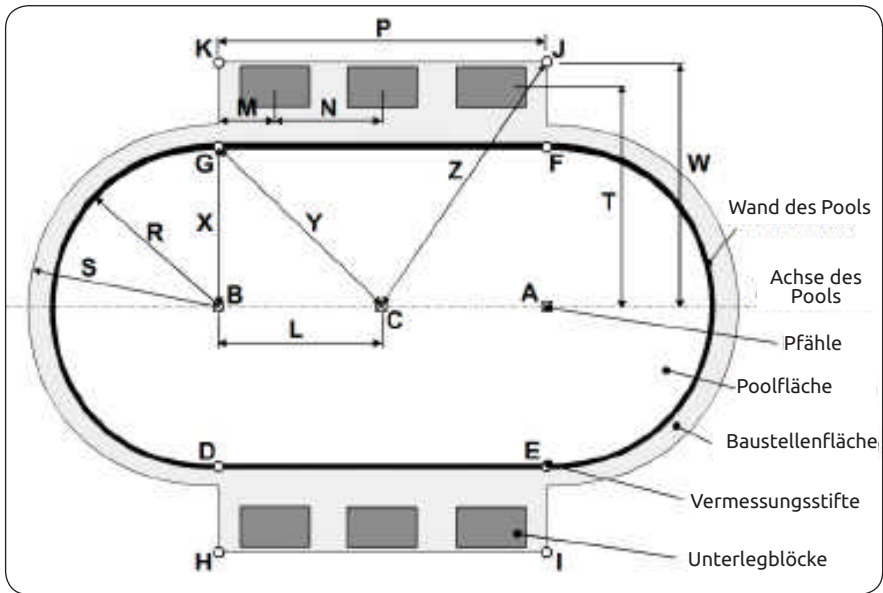

A-B-C ... Pfosten mit dem flachen oberen Ende
 D-E-F-G-H-I-J-K ... Vermessungsstifte

Bemerkung: Die Abmessung **P** kann kleiner sein, als es angegeben ist, aber sie muss genügend für die Anbringung der Unterlegblöcke sein. Die Entfernung **M** muss immer größer sein, als eine Hälfte der längeren Abmessung des verwendeten Unterlegblocks ist (siehe weiter im Text).

Wichtig: Die Fläche unter dem Pool muss die folgenden grundsätzlichen Bedingungen erfüllen:

Sie muss waagrecht sein,

d. h. in der Toleranz von maximal 2,5 cm in der Querabmessung des Pools.

Sie muss mit einer dünnen Schicht des gesiebten Sands versehen werden,

d. h., dass der Sand geringfügige Unebenheiten der Fläche, die nach der Nutzung der Arbeitswerkzeuge (Spitzhacke, Hacke, ...) entstehen, ausgleicht und die Gesamtfläche des Pools mit der Schicht von maximal 2 cm bedeckt.

Sie muss verdichtet sein,

d. h. so fest sein, dass ein Mensch mit dem Gewicht von min. 80 kg auf der Fläche keine sichtbaren Spuren hinterlässt.

1. MARKIEREN SIE DIE FLÄCHE

Sehen Sie sich die Seite 6 an und bereiten Sie die Baustelle nach der Skizze vor, die dem Typ Ihres Pools entspricht.

- Stampfen Sie in die Erde zwei Dübel [A] und [B] ein (Abb. 2A-1). Diese beiden Dübel werden auf der Achsenlinie Ihres Pools sein.
- Binden Sie ein Ende der Schnur am Dübel [A] an und an das andere Ende binden Sie eine Blechdose mit dem Sand oder Kalk, Mehl u. ä. an, mittels der Sie einen Kreis auf dem Boden markieren werden. Dann nehmen Sie dasselbe am Dübel [B] vor. Die Länge der Schnur entspricht der Abmessung S in der Tabelle auf Seite 6 für die entsprechende Pool-Größe. Der Halbmesser der Kreise muss mindestens um 15 cm größer sein, als der Halbmesser der Stirnseiten des Pools ist. (Abb. 2A-2)
- Verbinden Sie die Dübel [A] und [B] mit einer Schnur. Benutzen Sie diese Schnur als eine Richtschnur und markieren Sie die Achse des Pools.
- Ersetzen Sie die beiden Dübel durch zwei Pfähle mit dem flachen oberen Ende. Ihr Durchmesser soll mindestens 25x25 mm sein und sie sollen mindestens 15 cm lang sein. Stampfen Sie sie in die Erde so, dass ihre obere Fläche in der Ebene mit der Erde ist. (Abb. 2A-3)
- Stampfen Sie in die Erde einen weiteren gleichen Pfahl mit dem flachen oberen Ende [C] zwischen die ersten zwei Pfähle [A] und [B] an der Achsenlinie des Pools ein. Stampfen Sie ihn so, dass seine obere Fläche in der Ebene mit der Erde ist. (Abb. 2A-4)

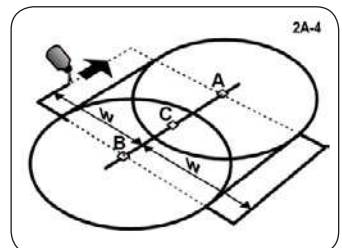
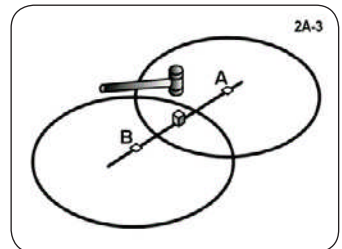
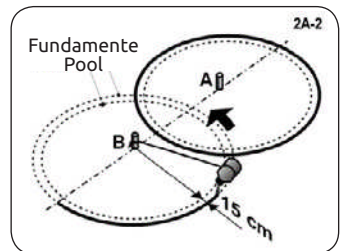
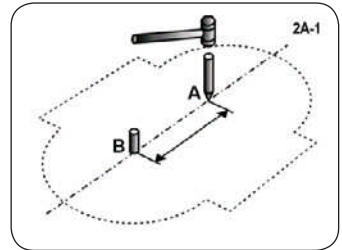

- f. Verbinden Sie gezeichnete Kreise mit den Geraden, damit ein Oval gebildet wird. Benutzen Sie die Vermessungsstifte und die Schnur als eine Richtschnur bei der Markierung der Linien (mit Sand, Kalk u. ä.). (Abb. 2A-4)
- g. Markieren Sie Rechtecke entlang der beiden direkten Seiten des Ovals (Abb. 2A-4). Benutzen Sie bei der Markierung die Vermessungsstifte und die Schnur zur Bezeichnung der direkten Linien. Die Abmessung **W** ist in der Tabelle auf Seite 6 für die entsprechende Pool-Größe angegeben.

2. BESEITIGEN SIE GRASNARBEN

- a. Beseitigen Sie von der markierten Fläche alle Grasnarben und Pflanzen bis zur Tiefe von 10-15 cm (Abb. 2A-5).
- b. Beseitigen Sie von der markierten Fläche alle Stöcke, Steine und Wurzeln.
- c. Im Falle, wenn Sie den Pool in die Erde einlassen werden, ist es nötig, die Aushubarbeiten in die Tiefe nach der Sonderbauvorbereitung durchzuführen.

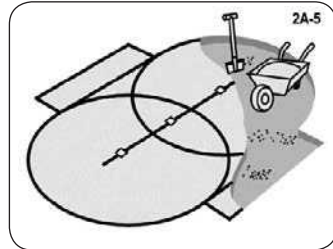

3. PASSEN SIE DIE MARKIERTE FLÄCHE SO AN, DASS SIE EBEN, WAGERECHT UND VERDICHTET IST

Merken Sie sich: Ihr Pool muss waagrecht sein. Widmen Sie die Zeit dazu, dass die Unterlage perfekt waagrecht ist. Die Abweichung von der waagerechten Ebene darf nicht größer als 25 mm sein (Abb. 2A-9).

- a. Stampfen Sie alle drei Pfähle in das Niveau der Erde ein und vermessen Sie diese gegenseitig mittels einer Wasserwaage. Sie müssen sich in der horizontalen Ebene befinden.
- b. Nehmen Sie einen Balken mit dem Durchmesser 5x10 cm und mit der Länge, die der Abmessung **S** in der Tabelle auf Seite 6 für die entsprechende Pool-Größe entspricht. In ein Ende stampfen Sie einen Nagel ein. Benutzen Sie einen genügend langen Nagel, damit er das Ende des Balkens auf dem Pfahl hält, wenn Sie mit dem Balken im Kreis drehen werden (Abb. 2A-7).
- c. Bohren Sie in die Mitte der Pfähle [A], [B] und [C] eine Öffnung aus, die genügend groß und tief sein wird, dass sich darin ein Nagel drehen kann (Abb. 2A-6). Es muss möglich sein, den Nagel vom Pfahl leicht herauszuziehen und zugleich das freie Drehen mit dem Rad um seine Achse herum zu ermöglichen.
- d. Jetzt legen Sie den Balken mit dem Nagel in die Öffnung des Pfahls ein [A]. Legen Sie eine Wasserwaage auf den Balken und verschieben Sie mit dem Balken

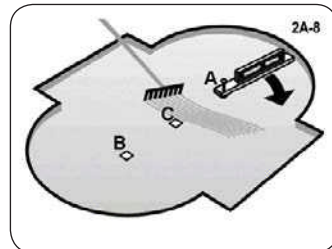
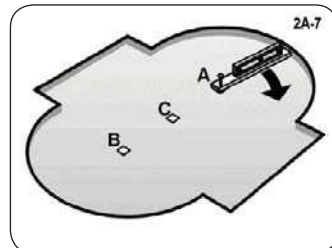
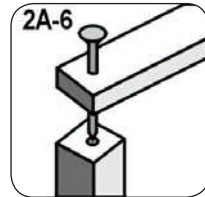

- in den Kreis um das zum Pfahl angenagelte Ende herum und stellen Sie so erhöhte Stellen und Vertiefungen fest (Abb. 2A-8).
- Beseitigen Sie alle erhöhten Stellen mit einer Schaufel, einer Hacke oder einem Rechen. Merken Sie sich, dass Ihr Pool immer waagrecht in der Toleranz von 25 mm quer durch den Pool sein muss (Abb. 2A-9). Wenn es nötig ist, stampfen Sie die Pfähle [A], [B] und [C] tiefer ein.
 - Füllen Sie die Vertiefungen nicht auf (Abb. 2A-10). Die Verschüttung bildet keine sichere Unterlage für Ihren Pool. Kleine Aussteifungen können ausgefüllt werden, die Verschüttung muss jedoch mit einem Stößel fest abgestumpft werden. Zum Ausgleichen der Unebenheiten benutzen Sie den gesiebten Sand. Die Sandschicht darf 2 cm nicht überschreiten.
 - Ziehen Sie den Balken 5x10 cm aus dem Pfahl [A] heraus und legen Sie ihn in den zweiten [B] und dann auch in den dritten Pfahl [C] an der Achsenlinie ein. Wiederholen Sie die Schritte a. bis f., bis die ganze Fläche des Ovals eben ist.
 - Gleichen Sie die an den Seitenfronten bezeichneten Flächen des Ovals auf dieselbe Weise in die gleiche Ebene aus, in der die Fläche des Ovals ist.
 - Zur Sicherheit der künftigen Stabilität des Pools ist es nötig, die Unterlage jetzt mit einem Stößel zu verdichten. Die unverdichtete Unterlage kann unter dem Druck des aufgefüllten Pools sinken und so den Zusammenbruch des Pools verursachen. Füllen Sie die entstandenen Aussteifungen auf und rammen Sie diese.
 - Überprüfen Sie erneut die Fläche der äußeren 30 cm des Ovals, wo die Wand des Pools und die Flächen neben den direkten Seiten des Ovals sein werden. Sichern Sie ab, dass hier keine erhöhten oder verfallenen Stellen sind. Die Unterkante des Pools muss waagrecht auf der Erde sein und darunter dürfen keine Vertiefungen sein.

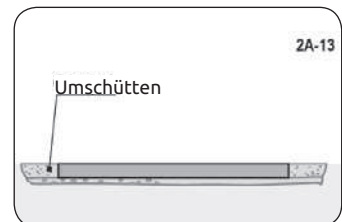
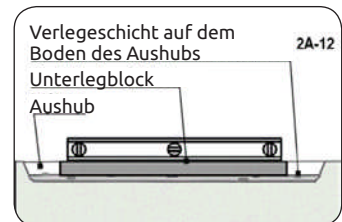
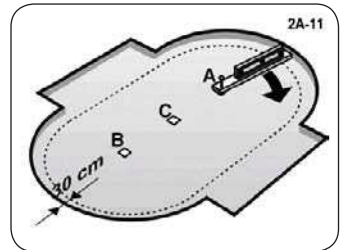
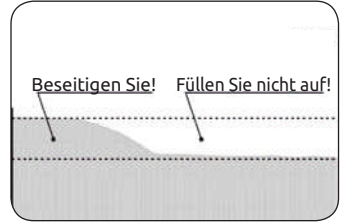
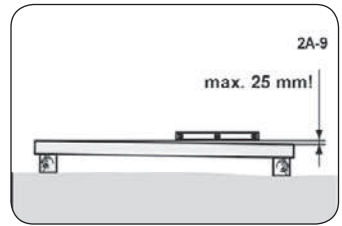

Hilfe: Gehen Sie auf der Fläche durch. Auf einer richtig verdichteten Oberfläche sind keine Spuren sichtbar.

Merken Sie sich: Äußere 30 cm vom Oval müssen in der vollkommenen Ebene sein (Abb. 2B-11). Die Unterkante der Pool-Wand muss waagrecht sein und darunter können keine Vertiefungen sein. Widmen Sie die Zeit dazu, dass Sie sich sicher sind, dass diese Fläche vollkommen eben, waagrecht und verdichtet ist.

4. VERMESSUNGSSTIFTE

a. Nach der entsprechenden Skizze auf Seite 6 stampfen Sie die Vermessungsstifte in die Stellen [D], [E], [F], [G], [H], [I], [J], [K] ein. Vermessen Sie die Entfernungen nach den Abmessungen auf der Skizze gründlich. Diese Vermessungsstifte helfen Ihnen bei dem Aufbau des Pool-Fundaments.

Hilfe: Anstelle der Holzstifte können Sie lange Nägel benutzen.

b. Ziehen Sie eine Schnur zwischen die Stifte [H] und [I] und zwischen die Stifte [J] und [K].

Wichtig: Wenn Sie den Pool auf einer Platte aus dem Gießbeton aufbauen, installieren Sie keine Unterlegblöcke, wie es nachfolgend beschrieben ist. Wir empfehlen jedoch, dass Sie auf die Betonfläche die Achse des Pools und die Position aller Vermessungsstifte nach der entsprechenden Abmessungsskizze zeichnen. Es erleichtert Ihnen den Aufbau des Fundaments des Pools.

5. UNTERLEGBLÖCKE

Der Unterlegblock (Pflasterplatte aus Beton) muss unter jeder schrägen Wandstütze in der Länge der direkten Seiten des Pools gelegt werden. Es ist nötig, möglichst große Unterlegblöcke, z. B. 50x50x5 cm oder 60x40x5 cm, zu benutzen.

a. Die Unterlegblöcke unter den schrägen Stützen der Wand müssen so gesetzt werden, dass der Abstand zwischen der Mitte des Blocks und der Wand des Pools ca. 90 cm ist.

b. Nach der Abmessungsskizze des entsprechenden Pools (siehe Seite 6) markieren Sie auf dem Boden die Stellen für die Anbringung der Blöcke und machen Sie die Aushube. Verdichten Sie den Boden des Aushubs. Als die Sandstreichschicht benutzen Sie die dünne Schicht von Sand oder Brechsand.

c. Alle Unterlegblöcke müssen in die Erde so gesenkt werden, dass ihre oberen Flächen in einer Ebene mit der Ebene des verdichteten Untergrunds sind.

d. Stellen Sie mit Hilfe der Wasserwaage fest, dass die Unterlegblöcke vollkommen waagrecht und in der Ebene mit der Erde sind (Abb. 2A-12). Überprüfen Sie mit der auf einem kleinen Balken 5x10 cm gelegten Wasserwaage, ob die oberen Flächen der benachbarten Unterlegblöcke in einer Ebene sind. Nach dem Absetzen aller Blöcke führen Sie deren Um Schüttung mit dem Sand oder mit dem Brechsand durch (Abb. 2A-13). Verdichten Sie das Umschütten.

e. Zur Erhöhung der Steifheit der Unterlage kann man die Unterlegblöcke unter den schrägen Stützen in die Verlegeschicht aus dem Beton legen. Der Aushub muss dann etwa 2x tiefer, als die Dicke des verwendeten Pflasterblocks ist, und an jeder Seite um etwa 5 cm breiter, als der Block ist, sein. Benutzen Sie den Beton für die Verlegeschicht und auch für das Umschütten.

Wichtig: Gleichen Sie die Unterlegblöcke gegenseitig in die Ebene aus, wie es im Schritt b. beschrieben ist, bevor der Beton erhärtet. Vor der Fortsetzung des Aufbaues des Pools warten Sie, bis der Beton genügend hart ist.

f. Beseitigen Sie alle Vermessungsstifte. Lassen Sie die Pfähle vorübergehend vor Ort wegen der Kontrolle der Abmessungen im Verlauf des Aufbaues.

WARNUNG: Sichern Sie die genügende Entwässerung der Fläche um den Pool herum ab, damit es zu keiner Ausspülung der Unterlage kommt.

MONTAGE DER SEITENSTÜTZEN EINES OVALPOOLS



1. BEREITEN SIE BÄNDER VOR

- Nehmen Sie den Inhalt der Schachtel mit den Bändern heraus. Entwickeln Sie die Bänder [8] und legen Sie sie flach. Gleichen Sie alle Biegungen und Falten fein aus.
- Legen Sie die Bänder [8] parallel nebeneinander so, dass die Enden der Bänder auf der Fläche der Unterlegblöcke liegen (Abb. 3A-1). Das Ende des Bandes muss mindestens 15 cm vom Ende des Blocks sein (Abb. 3A-2).
- Befestigen Sie an den beiden Enden aller Bänder [8] eine Klemme der schrägen Stütze [16] in der Position nach der Abbildung 3A-3. Befestigen Sie sie mit vier Schrauben [21] und Muttern [10]. Köpfe der Schrauben müssen von unten sein. Ziehen Sie die Verbindungen fest nach.
- Sichern Sie ab, dass die gelegten Bänder gegenseitig parallel und ausgeglichen sind. Die Entfernung zwischen den Bändern entspricht der Abmessung N in der Tabelle auf Seite 6 für die entsprechende Pool-Größe.

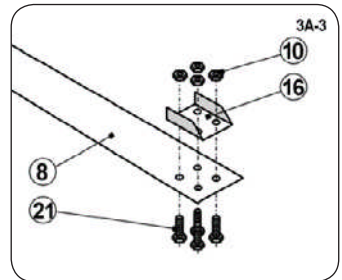
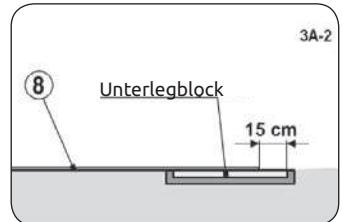
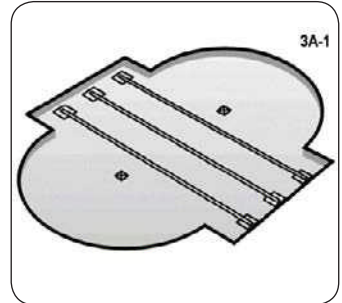

2. MONTIEREN SIE DAS FUSSBLECH UND PFOSTEN

- Gleichen Sie mit Hilfe der geraden Kante (Sie können das Fußblech benutzen) die Fläche aus, auf der das Fußblech liegen wird.
- Verdichten Sie die Fläche, schütten Sie eventuelle Vertiefungen nach und verdichten Sie sie erneut. Die Fläche muss vollkommen eben sein.
- Heben Sie das Band [8] ein wenig an und legen Sie in die Öffnungen im Band 4 Schrauben [21] von unten ein (Abb. 3A-4).
- Setzen Sie auf die Schrauben das Fußblech [11], die Schale [23] an und schrauben Sie die Muttern [10] an und ziehen Sie sie nach (Abb. 3A-4 und 3A-5).
- Legen Sie zur Schale [23] den Pfosten [9] bei und schrauben Sie die beiden Teile mit Hilfe der Schrauben S [21] und Muttern [10] zusammen (Abb. 3A-6).

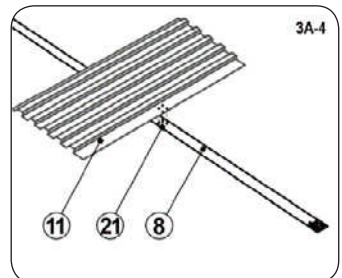

- f. Überzeugen Sie sich, dass nach der Montage des Pfostens unter der unteren Seitenkante des Pfostens eine Spalte von ca. 2 mm geblieben ist (Abb. 3A-7).
- g. Ziehen Sie die Schraubenverbindungen fest nach.
- h. Wiederholen Sie die Schritte a. – g. bei allen Pfosten.

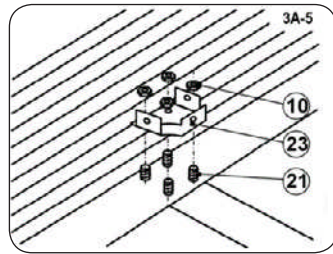

3. MONTIEREN SIE SCHRÄGE STÜTZEN

- a. Legen Sie die schräge Stütze [15] mit den Schlössern in die Öffnungen im Pfosten [9] ein. Legen Sie die Stütze zuerst in die waagerechte Position (Abb. 3A-8) und stecken Sie sie in den Pfosten ein. Drücken Sie dann auf die Verbindung nach oben und kippen Sie das andere Ende zur Erde ab (Abb. 3A-9 und 3A-10).

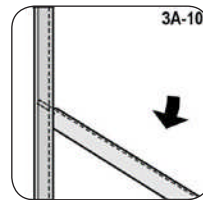
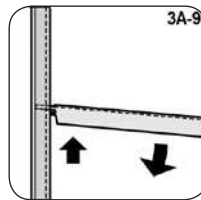
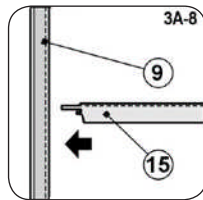
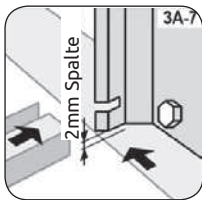
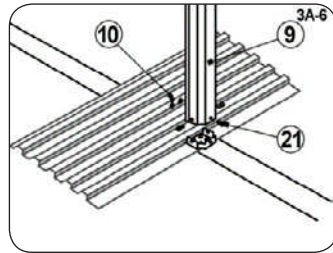

Sehr wichtig: Sichern Sie den kontinuierlichen Druck in Richtung nach oben auf der Verbindung des Pfostens und die schrägen Stützen während der Gesamtdauer ab, während der Sie das entgegengesetzte Ende der schrägen Stütze zur Erde abkippen.

- b. Gleichen Sie die Öffnungen in dem unteren Ende der schrägen Stütze [15] mit den Öffnungen in der schrägen Klemme [16], die am Ende des Bandes [8] befestigt ist, in eine Linie aus. Durch die so ausgeglichenen Öffnungen ziehen Sie zwei lange Schrauben [26] durch (Abb. 3A-11). Schrauben Sie auf die Schrauben die Muttern [10] und ziehen Sie die Verbindungen fest, aber ziehen Sie sie nicht zu viel, damit es zu keiner Verformung der Teile kommt.
- c. Überzeugen Sie sich, dass es bei der Installation der schrägen Stütze zu keiner Lockerung der Schlösser in der Verbindung der Pfosten [9] und der schrägen Stütze [15] gekommen ist.

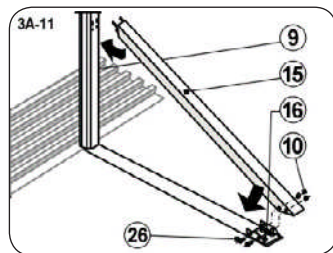

4. IDENTIFIZIEREN SIE UNTERE LEISTEN

Jeder Typ des Ovalpools beinhaltet verschiedene untere Leisten [13]. Es handelt sich um Leisten vom Typ A, C und um kreisförmige Leisten. Führen Sie die Identifizierung der Leisten und deren Menge nach der unten angegebenen Tabelle und nach der Abbildung 3A-12 durch.

Größe des Pools	typ 13-C	typ 13-A	typ 13
3,66 x 5,48 m	es gibt keinen	4 Stück (1460134)	6 Stück (1460061)
3,66 x 7,32 m	4 Stück (1460105)	4 Stück (1460135)	6 Stück (1460061)

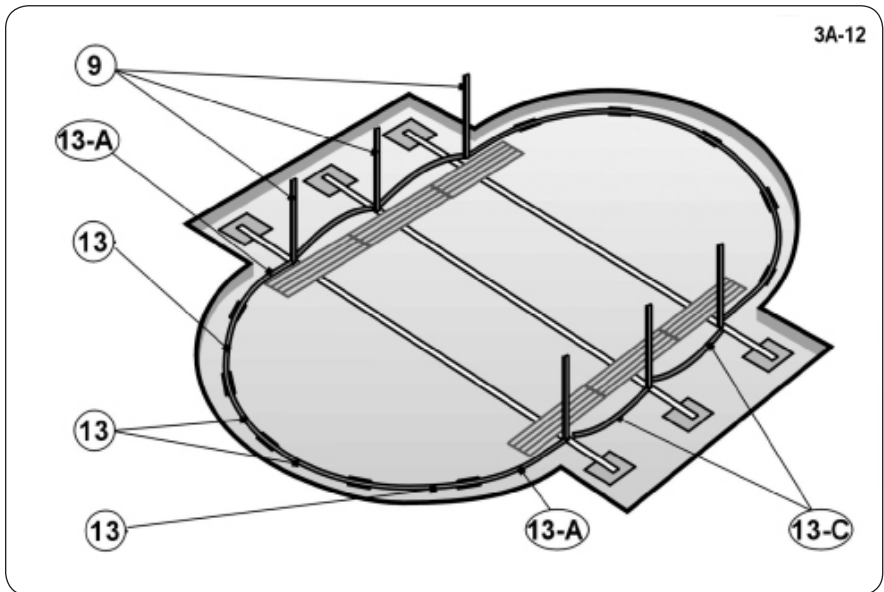

Bemerkung: Die Benutzung der Leisten ergibt sich aus der Abbildung: Typ 13-A – Leiste für den Übergangsteil, Typ 13 – Leiste für den Kreisteil, Typ 13-C – Leiste zwischen die Stützen.

5. SETZEN SIE UNTERE LEISTEN VOM TYP C AUF

- Einige Pools sind mit einer Verstrebung ausgerüstet (Abb. 3A-13). In solchem Fall stecken Sie die Verstrebung in die Mitte der Leiste vom Typ C ein (Abb. 3A-14).
- Legen Sie zwischen die benachbarten Pfosten eine elliptische Leiste vom Typ C ein (Abb. 3A-15). Setzen Sie sie genau so ein, wie es auf der Abbildung 3A-20 dargestellt ist, d. h. mit der Nut nach oben und in Richtung in den Pool hinein und mit der oberen Kante in den Einschnitt des Pfostens.

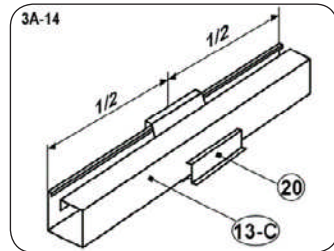
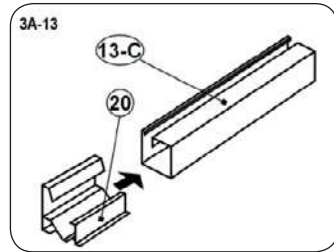

6. PASSEN SIE DIE ENTFERNUNG ZWISCHEN DEN PFOSTEN UND DEREN POSITION AN

- Im Falle eines Pools mit mehr Bändern ziehen Sie eine Schnur zwischen den Vermessungspfosten [D] und [E], [F] und [G].
- Jetzt gleichen Sie die Bänder mit Hilfe der Vermessungspfosten so, dass sie senkrecht auf die Achse des Pools liegen, und die Pfosten so, dass sie in demselben Abstand von der Achse stehen, aus.

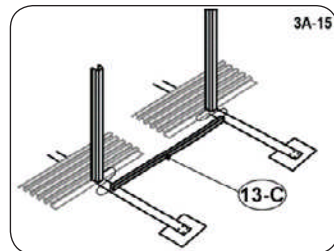

7. PASSEN SIE DIE UNTERLAGE UNTER DEN FUSSBLECHEN AN

- Überzeugen Sie sich, dass das Fußblech wirklich waagrecht liegt. Wenn es so nicht ist, gleichen Sie die Unterlage aus.
- Stellen Sie sich auf das Fußblech und stopfen Sie in geöffnete zur Erde anliegende Öffnungen des Fußblechs den Sand, den sandigen Lehm oder ein ähnliches Material ein (Abb. 3A-16). Diese Maßnahme verhindert das, dass die Einsenkungen in der Umgebung des Fußblechs nach dem Auffüllen des Wassers in den Pool entstehen.
- Wiederholen Sie die Schritte von a. bis b. für alle Fußblechen.

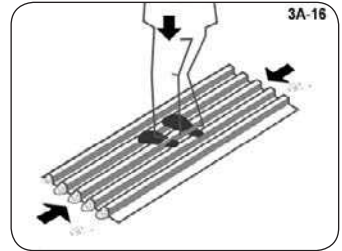

Empfehlung: Nach dem Auffüllen der geöffneten Öffnungen an den Seiten der Fußblechen empfehlen wir, ein Stück der festen Kunststoffolie (etwa 40 x 40 cm) über diese Öffnungen zu verlegen. Diese Folie wird das weitere Material verhindern, dass es durch die Öffnungen unter die Fußbleche gelangt, und die Entstehung der Einsenkungen in diesen Stellen verhindern.

8. SETZEN SIE ÜBERGANGSLEISTEN VOM TYP A AUF

- Setzen Sie die Leisten vom Typ A in den Außeneinschnitt der Randpfosten ein (Abb. 3A-17, 3A-18, 3A-19 und 3A-20). Setzen Sie sie genau so ein, wie es auf der Abbildung 3A-20 dargestellt ist, d. h. mit der Nut nach oben und in Richtung in den Pool hinein und mit der oberen Kante in den Einschnitt des Pfostens.

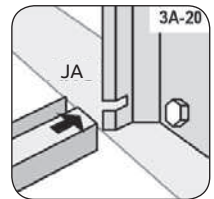
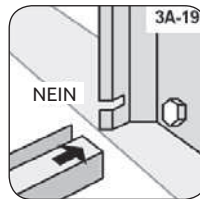
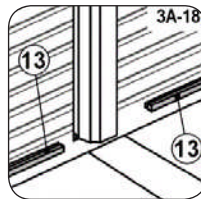
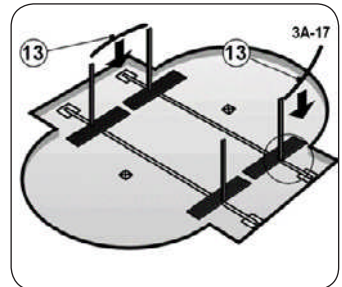

9. LEGEN SIE DIE FUNDAMENTPLATTEN UND UNTERE LEISTEN AN DEN HALBKREISFRONTSEITEN DES PULLS AUSEINANDER

- Setzen Sie an die entgegengesetzten Enden der Leiste vom Typ A [13] den Konnektor [2] auf (Abb. 3A-21, 3A-22 und 3A-23).
- Setzen Sie dann fortlaufend übrige untere Leisten und Konnektoren auf. Lassen Sie zwischen den Enden der eingeschobenen Leisten in den Konnektoren eine Spalte von 55 mm (Abb. 3A-24).

- c. So bilden Sie einen Halbkreis in den beiden Frontseiten des Pools (Abb. 3-25).
- d. Überzeugen Sie sich mit Hilfe einer Schur, dass die Konnektoren im richtigen Abstand von den Pfählen [A] und [B] liegen.

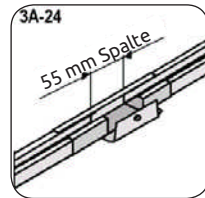
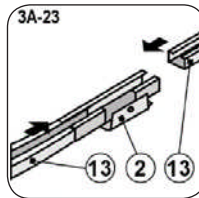
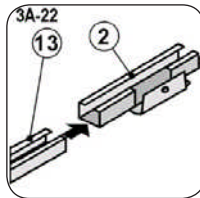
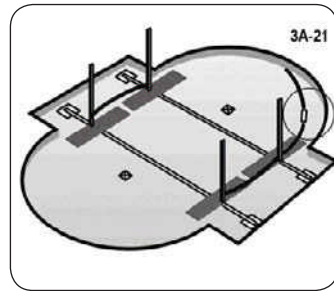

10. BREITEN SIE DEN FEINSAND AUS

- a. Breiten Sie auf der Gesamtfläche des Poolfundaments die Schicht von maximal 2 cm feingesiebter Sand zum Ausgleichen der Innenfläche des Pools, zur Bedeckung der Querbänder und zur Bedeckung der Fußbleche aus (Abb. 3A-25). Geben Sie in die Nähe der unteren Leisten keinen Sand, er könnte in die Nut der Leiste gelangen. Lassen Sie einen etwa 10-15 cm breiten Streifen um untere Leisten herum ohne Sand. Eben Sie sie so, dass die Schicht flach und glatt ist. Benutzen Sie dazu einen Rechen. Die Fläche kann sich zur Mitte des Pools abfallen.

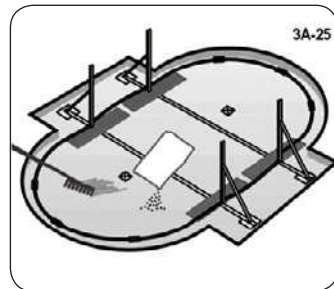

Bemerkung: Eine dickere Sandschicht kann die Stabilität des Pools in der Zukunft negativ beeinflussen.

- b. Fahren Sie in die Fläche des Pools etwa 1,0-2,0 m³ vom gesiebten gegrabenen Sand nach der Größe des Pools her. Sie werden das zur Bildung der Eckauffüllung brauchen (siehe Teil 3C, Punkt 6, Formen Sie die Eckauffüllung).

Bemerkung: Bei der Manipulation mit dem Sand achten Sie darauf, dass es zur Beschädigung des unteren Rahmens oder zu dessen Verschüttung mit dem Sand nicht kommt.

11. BESEITIGEN SIE ALLE VERMESSUNGSSTIFTE

- a. Beseitigen Sie alle Vermessungsstifte.

MONTAGE DER POOL-WAND UND DER FOLIE



1. BAUEN SIE DIE POOL-WAND AUF

a. Warten Sie auf einen ruhigen Sonnentag. Versuchen Sie es nicht, die Wand des Pools beim Wind aufzubauen. Sichern Sie die Hilfe von mindestens eines Erwachsenen ab.

b. Packen Sie die eingerollte Pool-Wand aus und stellen Sie sie in die Mitte des Pools auf ein Stück Sperrholz (Abb. 4-1). Im Voraus geprägte Öffnungen für den Wasserspiegel-Schmutzfänger müssen sich am Oberen der Wand befinden.

c. Bei einem Ovalpool packen Sie die entlang zerschnittene Röhre [14] aus und verteilen Sie sie nach dem Punkt 2 auf der Folgeseite.

Wichtig: Überzeugen Sie sich vor der Entwicklung der Wand, wo sich die Öffnungen für den Schmutzfänger befinden. Wenn Sie sich am Anfang der Wand befinden, wie es auf der Abbildung 4-2 abgebildet ist, ist alles in Ordnung und Sie können die Wand nach der Abbildung entwickeln. Wenn es so nicht ist, wurde die Wand in der Produktion umgekehrt zusammengerollt. In diesem Fall rollen Sie die Wand in der entgegengesetzten Richtung aus, als es auf der Abbildung 4-2 angegeben ist, d. h. in dem Uhrzeigersinn.

d. Beginnen Sie, die Wand zu entwickeln, und zugleich führen Sie deren untere Kante in die untere Bogenleiste ein. Der Anfang der Wand muss über einem Konnektor [2] sein (Abb. 4-2 und 4-3) und die Öffnungen für den Schmutzfänger und für die Rücklaufdüse müssen in der Stelle sein, wo die Filtereinrichtung angebracht wird.

Wichtig: Bei einem Ovalpool darf der Anfang der Wand nicht in der Stelle der Seitenstütze, sondern nur in einem der Konnektoren in den Halbkreisfrontseiten des Pools sein.

e. Entwickeln Sie die Wand und versehen Sie sie dabei von oben mit den längs zerschnittenen Röhren [14] (Abb. 4-4). Lassen Sie zwischen den einzelnen Röhren die Spalte von etwa 1 cm.

Bemerkung: Setzen Sie die Rohre bei dem Ovalpool nach der Tabelle im Punkt 2 und nach der Abbildung 4-5 auf.

f. Setzen Sie um das ganze Fundament fort, bis die ganze Wand entwickelt, in die unteren Leisten eingesetzt und mit den längs zerschnittenen Röhren von Oben versehen ist.

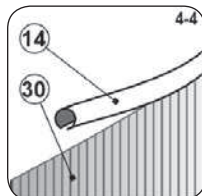
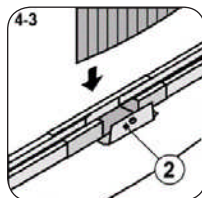
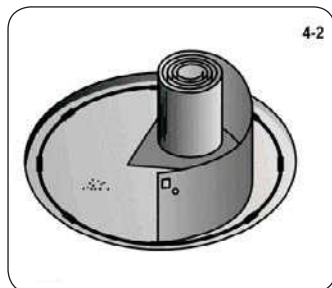
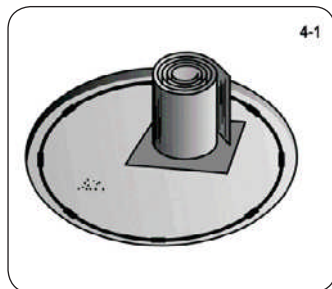

2. IDENTIFIZIEREN SIE OBERE RÖHRE DES OVALPOOLS

Jeder Typ des Ovalpools beinhaltet verschiedene Rohre [14]. Es handelt sich um Rohre vom Typ A, C und um kreisförmige Rohre. Führen Sie die Identifizierung der Rohre und deren Menge nach der unten angegebenen Tabelle und nach der Abbildung 4-5 durch.

Größe des Pools	typ 14-C	typ 14-A	typ 14
3,66 x 5,48 m	es gibt keinen	4 Stück (1470127)	6 Stück (1470126)
3,66 x 7,32 m	4 Stück (1470105)	4 Stück (1470129)	6 Stück (1470126)

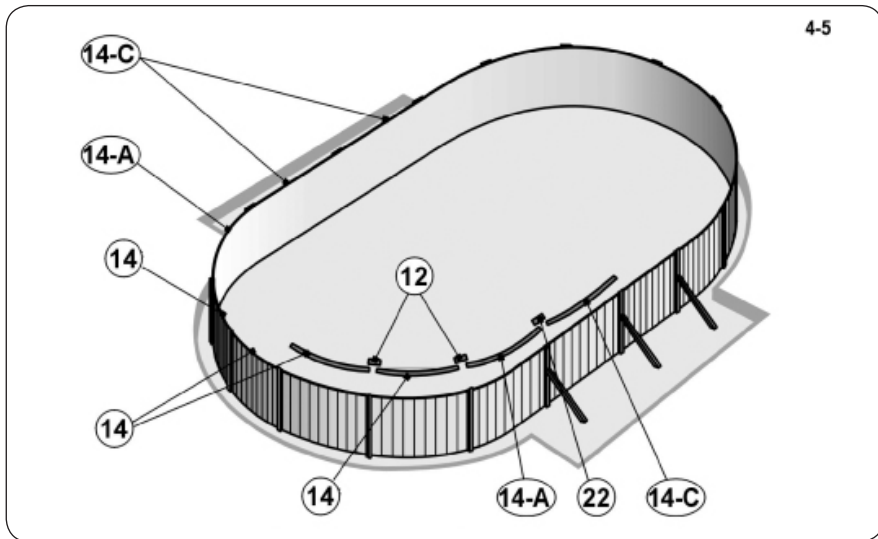

3. VERBINDUNG DER OBEREN ROHRE

- Verbinden Sie die Teile der längs zerschnittenen Rohre [14] an der oberen Seite der Pool-Wand mit den Kupplungen des Rohrs [12] (Abb. 4-5).
- In den Stellen, wo sich die Pfosten mit der schrägen Stütze des Ovalpools befinden, lassen Sie zwischen den Rohren [14] eine Spalte von etwa 10 cm und verbinden Sie die Teile des Rohrs [14] mittels einer Kunststoffeinlage [22] (Abb. 4-6).

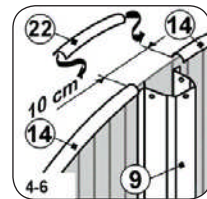

Hilfe: Mit Hilfe eines Stücks des Textilklebebands befestigen Sie jeden Gipfel des Pfostens [9] an die Wand. Sie sichern so die Wand gegen den Zusammenfall vorübergehend bis zum Moment, wenn Sie sie zu den Pfosten montieren.

Hilfe: Mit Hilfe eines Stücks des Textilklebebands befestigen Sie jede Kupplung der Rohre [12] an die Wand. Während der Installation der Folie wird es dann zu keinem unerwünschten Ausschub der Rohre aus der Wand kommen.

4. VERBINDEN SIE DIE ENDEN DER POOL-WAND

a. Ebenen Sie die Öffnungen in zwei Enden der Pool-Wand gegenüber (Abb. 4-7).

Hilfe: Stecken Sie den Schraubenzieher durch zwei gegenüberliegende Öffnungen durch, damit das Ebenen des Endes der Wand erleichtert wird.

b. Damit die Öffnungen gegenübereinander gelangen, machen Sie einen Kreis, den die Pool-Wand bildet, größer oder kleiner so, dass Sie die Fundamentplatten nach außen oder in die Mitte des Kreises mit dem Fuß stecken.

c. Verbinden Sie die Enden der Pool-Wand - in jedes ebene Paar Öffnungen stecken Sie von innen des Pools eine Schraube durch und schrauben Sie eine Mutter auf. Die Köpfe der Schrauben sind innerhalb des Pools und alle Muttern sind außerhalb des Pools (Abb. 4-8).

d. Ziehen Sie zuerst die Verbindungen mit der Hand nach. Zum Schluss, wenn alle Verbindungen auf der Stelle sein werden, ziehen Sie sie mit einem Werkzeug fest nach.

e. Bedecken Sie die Überdeckung der Enden der Wand und die Köpfe der Schrauben an der Innenseite der Pool-Wand durch das Überkleben mit einem Klebeband (Abb. 4-9), am besten mit einem Textilklebeband.

Hilfe: Wir empfehlen, zum Aussteigen und Einsteigen in den Pool die zusammengestellte Pool-Treppe zu nutzen.

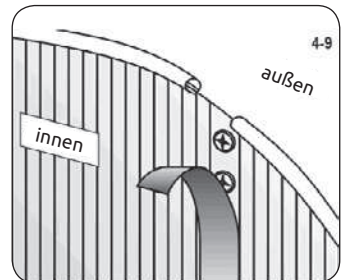
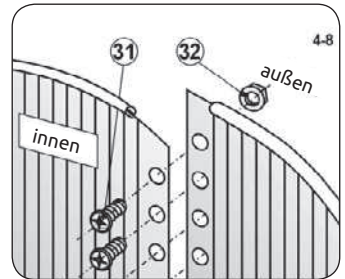
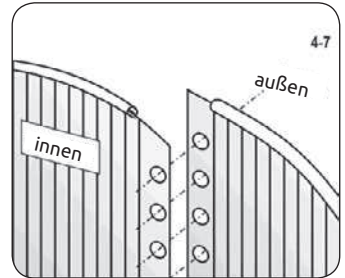

5. ÜBERPRÜFEN SIE, OB DIE POOL-WAND IN DER WAAGERECHTEN EBENE LIEGT

- a. Benutzen Sie eine aufgespannte Schnur mit der eingehängten Wasserwaage (Abb. 4-10) zur Überprüfung, ob die gegenüberliegenden Oberkanten der Pool-Wand in einer Ebene sind. Überprüfen Sie die Wand in einigen verschiedenen Richtungen. Die Wand muss auf der waagerechten Ebene stehen. Wenn die Abweichung von der Wasserwaage auf der Länge des Durchmessers des Pools mehr als 25 mm ist (Abb. 4-11), legen Sie die Wand abseits und gleichen Sie die Unterlage des Pools erneut in die waagerechte Ebene aus.

Warnung: Ein Pool, der nicht waagrecht ist, ist gefährlich und kann zusammenbrechen.

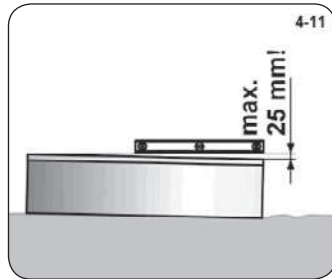
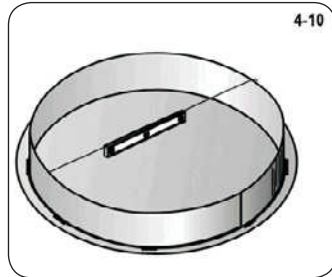

6. FORMEN SIE DIE ECKAUFFÜLLUNG

- a. Mit Hilfe des gesiebten gegrabenen Sands formen Sie eine abgerundete Eckauffüllung, die etwa 20 cm breit und 20 cm hoch ist, beim Unterteil der Wand im ganzen Umkreis innerhalb des Pools. Formen Sie die Abrundung und stampfen Sie deren Form fest ein (4-12).

Wichtig: In der Stelle des Pfostens mit der breiten Stütze beim Ovalpool ist es nötig, die Größe der Eckauffüllung nach den Angaben auf der Abbildung 4-13 anzupassen. Sichern Sie auch zugleich ab, dass die Fläche der Fußbleche mit einer etwa 2 cm dicken Schicht des verdichteten Sandes bedeckt ist. Das Profil der Fußbleche darf von der Fläche des Bodens nicht heraustreten.

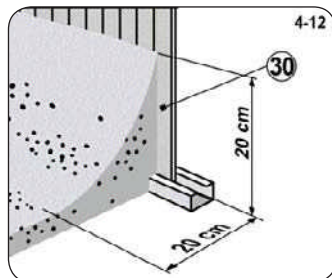

- b. Gleichen Sie jetzt die Oberfläche des Bodens mit dem Rechen ab. Achten Sie auf kontinuierliche Übergänge der Bodenoberfläche.
c. Legen Sie eine Unterlage aus dem Geotextil auf den Boden des Pools als Schutz der Pool-Folio gegen die mechanische Beschädigung. Die Anleitung ist in dem Anhang angegeben.

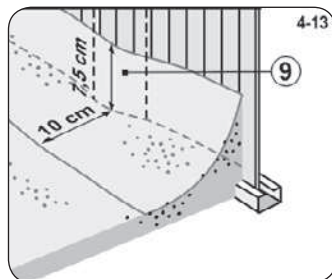

Bemerkung: Die Pool-Unterlage aus dem Geotextil bildet keinen Bestandteil der Pool-Packung.

7. SETZEN SIE DIE FOLIE AUF IHRE STELLE EIN

Bemerkung: Die Pool-Folie bildet keinen Bestandteil der Packung. Das aktuelle Angebot von geeigneten Typen der Pool-Folien finden Sie in unseren Verkaufsstellen oder auf Webseiten (www.mountfield.cz).

Bemerkung: Wenn Sie gemeinsam mit dem Pool auch eine Filtereinrichtung nutzen werden, wird es nötig sein, einen Teil der Operationen der Installation des Oberflächen-Schmutzfängers noch vor dem Einsatz der Folie durchzuführen.

Dieser Fänger bildet keinen Bestandteil der Pool-Packung. Lesen Sie die entsprechende Anleitung zur Installation des Schmutzfängers durch und gehen Sie danach vor. Die Anleitung finden Sie in der Packung des Schmutzfängers.

- Öffnen Sie den Karton. Benutzen Sie zum Öffnen der Schachtel nichts Scharfes.
- Packen Sie aus und legen Sie die Folie auseinander und breiten Sie sie in der Sonne aus, damit sie warm wird. Überprüfen Sie die ganze Oberfläche der Folie und alle Nähte, ob sie nicht löchrig sind.
- Breiten Sie die Folie im Pool so aus, dass sie mit der Oberseite der Nähte nach oben gerichtet ist. Die Bogennaht soll dabei in der Mitte der Abrundung der Eckauffüllung sein. Sonstige Nähte werden die Geraden quer durch den Pool-Boden bilden (Abb. 4-14 und 4-15).
- Glätten Sie die Falten der Folie auf dem Pool-Boden aus.

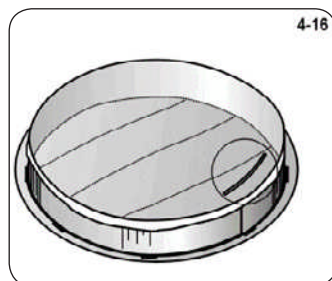
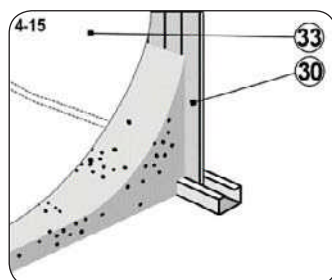
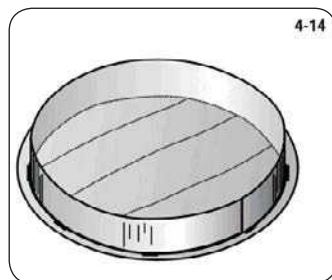

8. BEFESTIGEN SIE DIE FOLIE AUF IHRER STELLE

- Streifen Sie die Folie über die Kante der Wand des Pools und befestigen Sie sie auf der Stelle mit Hilfe einiger Kunststoffklemmleisten (Abb. 4-16). Lassen Sie die Folie vorläufig frei hängen. Spannen Sie die Folie nicht zu viel.
- Beginnen Sie, den Pool mit Wasser aufzufüllen. Wie der Pool aufgefüllt wird, glätten Sie alle Falten aus und glätten Sie die Folie von der Mitte des Pools in den Kreisen in Richtung zur Wand aus. Sie können sich mit einem Besen behelfen. Drücken Sie auf die Folie niemals mit der zu großen Kraft und ziehen Sie daran nicht. Gehen Sie schnell vor, weil schon einige Zentimeter Wasser es

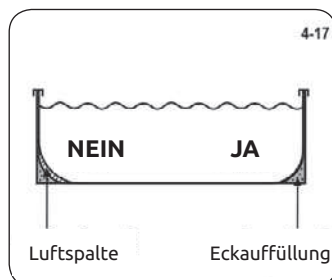

schaffen, die Folie zur Unterlage so anzudrücken, dass es nicht möglich ist, damit ohne Beschädigung zu bewegen. Achten Sie dabei immer darauf, dass der Bogenhaut ungefähr in der Mitte der Eckauffüllung bleibt (siehe Abb. 4-15).

- c. Nach dem Glätten des Bodens setzen Sie im Auffüllen des Pools fort und glätten Sie die Folie an der Wand fortlaufend aus. Achten Sie darauf, dass es zur Spannung der Folie nicht kommt und dass so keine Luftspalte entsteht (siehe Abb. 4-17).
- d. Nehmen Sie die Kunststoffklemmleisten auf der Oberkante der Wand fortschrittlich weg, immer nur ein Stück und glätten Sie die Falten auf der Folie. Setzen Sie die Kunststoffklemmleisten auf den geglätteten Teil dicht nacheinander auf (Abb. 4-18).
- e. Nach dem Glätten aller Falten auf der Folie schneiden Sie den übergreifenden Teil der letzten Kunststoffleiste so ab, dass ihr Ende zur folgenden Leiste dicht aufsitzt (Abb. 4-19).

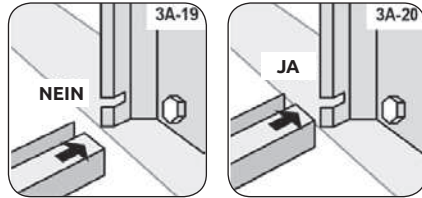

Bemerkung: Eine mäßige Welligkeit der Folie bei deren Installation ist natürlich. Sie ist durch das Spiel des Vinylmaterials verursacht, das die Folie bei deren Zusammenziehung schützt.

Bemerkung: Die Folie ist kein Konstruktionselement des Pools. Ihre Hauptfunktion ist es, das Wasser im Ausfließen aus dem Pool zu hemmen. Der Wasserdruck ist mit Hilfe der Wände und der Bauelemente des Pools gehalten. Die Folie muss an die Erde, an die Eckauffüllung und an die Pool-Wand richtig anliegen, sie darf niemals das Wassergewicht tragen, das sie beschädigen könnte.

MONTAGE DER OBEREN LEISTEN UND DER PFOSTEN



1. IDENTIFIZIEREN SIE OBERE LEISTEN

Jeder Typ des Ovalpools beinhaltet verschiedene obere Leisten [6]. Es handelt sich um Leisten vom Typ A, C und um kreisförmige Leisten. Führen Sie die Identifizierung der Leisten und deren Menge nach der unten angegebenen Tabelle und nach der Abbildung 5-1 durch.

Größe des Pools	typ 6-C	typ 6-A	typ 6
3,66 x 5,48 m	es gibt keinen	4 Stück (TL10013)	6 Stück (TL10008)
3,66 x 7,32 m	4 Stück (TL10014)	4 Stück (TL10015)	6 Stück (TL10008)

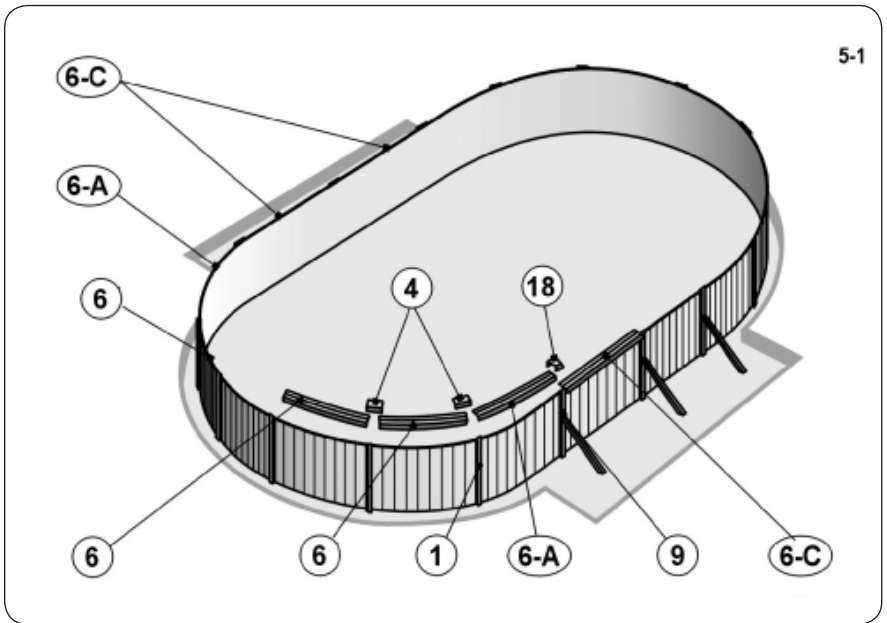

2. SETZEN SIE DAS AUFFÜLLEN DES POOLS FORT

a. Setzen Sie das Auffüllen Ihres Pools mit Wasser fort und montieren Sie dabei den oberen Rahmen und die senkrechten Pfosten des Pools.

3. MONTIEREN SIE SENKRECHTE PFOSTEN UND OBERE LEISTEN AN

Bemerkung: Im Falle eines Kreisbassins überspringen Sie den Punkt a. und b. und gehen Sie nach den Punkten c. bis h. vor.

- a. Setzen Sie auf das obere Ende des Pfostens mit der schrägen Stütze [9] des Ovalbassins und auf die Wand [30] die Metallplatte [17] auf. Gleichen Sie die Öffnungen in der Platte und im Pfosten gegenübereinander aus und schrauben Sie die beiden Teile mit einem Paar der selbstschneidenden Schrauben [3] zusammen (Abb. 5-2).
- b. Stecken Sie auf die Metallplatte [17] von den beiden Seiten obere Leisten (Abb. 5-3) auf, und zwar nach dem Typ des Ovalbassins (Abb. 5-3).

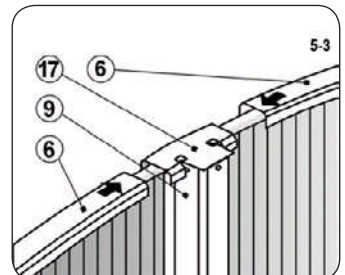
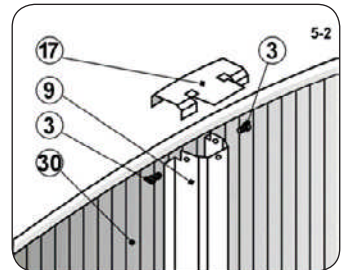

- c. Legen Sie bei und ebnen Sie das Unterteil eines senkrechten Pfostens [1] im Kreisteil des Pools mit dem Befestigungsteil eines Konnektors [2] (Abb. 5-4). Die Klappe des Befestigungsteils des Konnektors muss außerhalb des senkrechten Pfostens sein.
- d. Ebnen Sie die Öffnung für die Schraube in dem Pfosten und die Öffnung für die Schraube in der Klappe aufeinander und befestigen Sie den Pfosten mittels einer selbstschneidenden Schraube [3] (Abb. 5-4).
- e. Legen Sie die obere Kupplung [4] auf die Oberkante der Pool-Wand so, dass sich die Klappe des Befestigungsteils der oberen Kupplung außerhalb des Pools befindet (Abb. 5-5).
- f. Schieben Sie ein Ende der oberen Leiste [6] in die obere Kupplung [4] ein. Ebnen Sie die Öffnung für die Schraube in der Klappe und die Öffnung für die Schraube in der Nähe des Gipfels des senkrechten Pfostens [1] aufeinander. Die Klappe des Befestigungsteils der oberen Kupplung muss außerhalb des senkrechten Pfostens sein. Der Pfosten muss in der senkrechten Position sein.
- g. Befestigen Sie die obere Kupplung zum senkrechten Pfosten mittels einer selbstschneidenden Schraube [3]. Es wird nötig sein, auf den Pfosten stark zu drücken (Abb. 5-6).
- h. Wiederholen Sie die Schritte bei jedem senkrechten Pfosten am Umfang der Pool-Wand.

Hilfe: Benutzen Sie die Riefelung an der Pool-Wand zur Kontrolle der senkrechten Lage der Pfosten.

- i. Zum Schluss setzen Sie im Falle eines Ovalpools eine Kunststoffzierkappe [18] auf die Metallplatten [17] auf. Setzen Sie die Kappe in dem auf der Abbildung 5-7 abgebildeten Vorgang auf. Sichern Sie die aufgesetzte Kappe mit der Schraube [19] (Abb. 5-8) ab.

Bemerkung: Selbstschneidende Schrauben [19] sind 25 mm lang, wodurch sie sich von übrigen selbstschneidenden Schrauben in der Lieferung des Verbindungsmaterials unterscheiden. Nur diese Schrauben können zur Befestigung der Kappe genutzt werden.

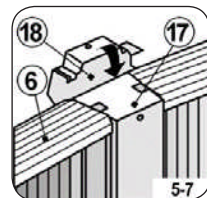
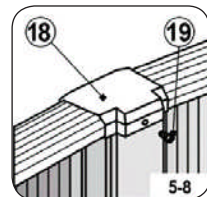
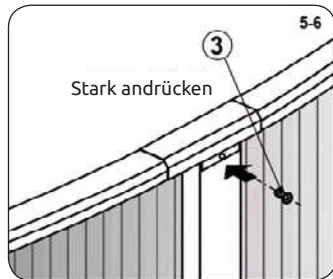
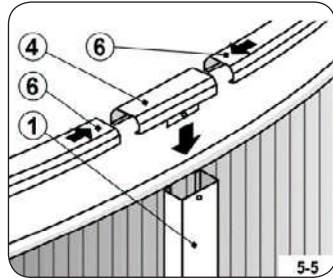
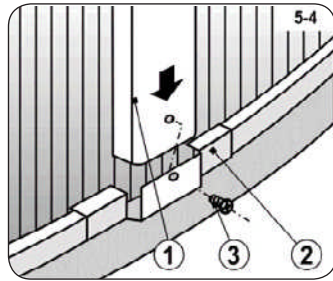

4. KLEBEN SIE EINEN AUFKLEBER MIT DER WARNUNG AUF

- a. In der Nähe der Stelle, wo man in den Pool einsteigen oder aussteigen wird, kleben Sie einen Aufkleber mit der Warnung auf. Es ist nötig, sich bewusst zu werden, dass der Pool nicht so tief ist, dass man darin sicher springen kann; es droht das Verletzungsrisiko.



5. BEENDIGEN SIE DAS AUFFÜLLEN DES POOLS

- a. Füllen Sie den Pool mit Wasser bis zur Höhe von 5 cm unter der an der niedrigsten gelegenen Öffnung in der Pool-Wand auf. Dann gehen Sie nach der Montageanleitung Ihres Schmutzfängers vor.

Wichtig: Der Pool kann beim Auffüllen mit Wasser ein wenig verbeult oder verschoben werden. Das ist normal.

- b. Schließen Sie an den montierten Schmutzfänger die Filtereinrichtung nach der entsprechenden Anleitung an.
c. Füllen Sie das Wasser bis zum Niveau der Mitte des Zuflussflansches des Schmutzfängers nach. Dadurch ist Ihr Pool zur Nutzung vorbereitet.

Warnung: Bevor jemand Ihren Pool nutzen wird, muss die Sicherheitsregeln lesen und sich danach richten.

GEBRAUCHSSANLEITUNG ZUR POOL-UNTERLAGE

Bemerkung: Die Pool-Unterlage bildet keinen Bestandteil der Pool-Packung.

Das Material für Pool-Unterlagen ist der Textilverbundstoff, der aus der 100% Polypropylen- oder Polyester-Stapelfaser hergestellt wird. Sie wird auch zum Schutz der Pool-Folien und zu deren Abtrennung von der Bodenschicht genutzt.

Eigenschaften einer Pool-Unterlage

Die Fäden, aus denen die Unterlage hergestellt wird, unterliegen nach einer bestimmten Dauer der Lichtalterung (sog. Photodegradation). Deshalb ist es ungeeignet, die Pool-Unterlage frei zu lagern. Es ist nötig, sie im Karton oder in der Folie aufzubewahren, die gegen die UV-Strahlung stabilisiert wird. Der Textilverbundstoff ist gegen technisches Benzin, Perchlor, Öl und andere Chemikalien vom ähnlichen Charakter, gegen Schimmel und Mikroorganismen beständig. Sie ist gesundheitlich unbedenklich.

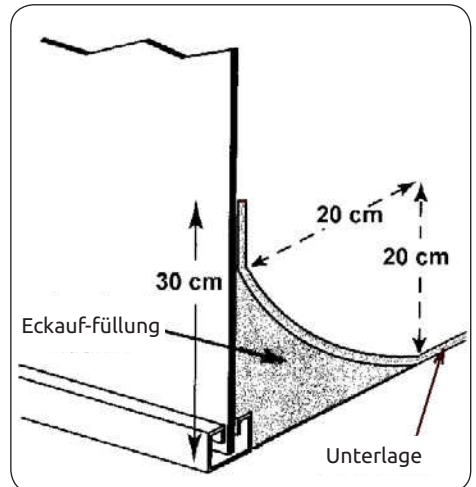

Verlegung der Unterlage für den Pool mit der Eckauffüllung
Installieren Sie die Pool-Unterlage im Moment, als Sie die Pool-Wand zusammen-
gestellt haben und die Inneneckauffüllung aus dem gesiebten gegrabenen Sand
gemacht haben. Entwickeln Sie die Unterlage auf dem Boden innerhalb des Pools,
zentrieren Sie sie und gleichen Sie eventuelle Brüche aus. Schneiden Sie die Unter-
lage einige Zentimeter über der Eckauffüllung ab.
Achten Sie dabei darauf, dass auf die Oberseite der Unterlage kleine Steine oder
andere scharfe Gegenstände nicht gelangen.

Kontaktinformationen

www.marimex.cz

Kundencenter
tel.: 261 222 111

e-mail:
zakaznickecentrum@marimex.cz

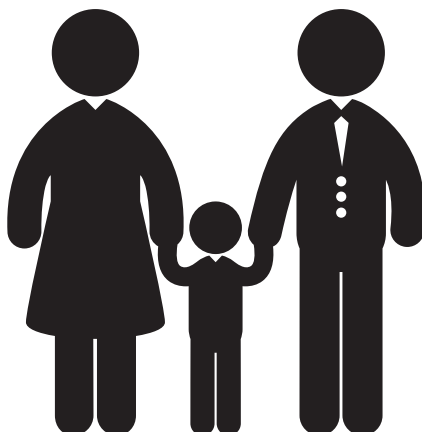



MARIMEX

PL

WAŻNE:

Podczas budowy basenu należy przestrzegać różnic pomiędzy basenem owalnym, a okrągłym. Tam, gdzie występują zasadnicze odrębności, instrukcja podzielona jest na dwie części dotyczącej tylko owalnego lub okrągłego basenu. W pozostałych częściach, które są wspólne, różnica w przypadku owalnego basenu będzie zaznaczona ostrzeżeniem w tekście oraz wstążką na marginesie akaptu.



ZASADY BEZPIECZEŃSTWA

PL

Twój basen zawiera wystarczającą ilość wody i jest wystarczająco głęboki, aby stanowić poważne zagrożenie dla życia i zdrowia, jeśli nie zostaną zachowane następujące zasady bezpieczeństwa. Ci, którzy po raz pierwszy korzystają z basenu, są obciążeni największym ryzykiem urazu. Zapewnij, aby każdy znał zasady bezpieczeństwa, zanim wejdzie do basenu.



1. Zakaz skakania do basenu lub skakania na główkę

Górna listwa ściany Twojego basenu nie jest rampą i nie można korzystać z niej do skakania do basenu lub na główkę. Nie pozwól na skakanie do basenu lub skakanie na główkę do basenu z płaszczyzny schodków lub górnej listwy ściany basenu. Skakanie na główkę lub skakanie do basenu może skutkować poważnymi obrażeniami lub śmiercią.



2. Nigdy nie korzystaj z basenu w samotności

Nigdy nie pozwól, aby basen był użytkowany bez nadzoru co najmniej jednej osoby, która nie należy do osób kąpiących się. Zawsze musi być dostępny ktoś, kto udzieli pomocy w przypadku zagrożenia.



3. Nie pozostawiaj nigdy dzieci bez nadzoru

Nigdy nie pozostawiaj dziecka samego lub bez nadzoru lub w pobliżu basenu - nawet na sekundę.



4. Nie pozwól na „gonitwy”

Nie pozwól na „szaleństwa” w basenie lub koło basenu. Powierzchnie mogą być śliskie i niebezpieczne, kiedy namokną. Poruszanie się po górnej listwie basenu nie jest dozwolone.



5. W nocy oświetlaj basen

Jeśli korzystasz z basenu po zmroku, należy zapewnić odpowiednie oświetlenie. Oświetlenie przestrzeni basenu musi być wystarczające, aby można było ocenić głębokość basenu i aby widoczne były wszystkie elementy w basenie i wokół niego. Skonsultuj oświetlenie z ekspertem.



6. Ogranicz dostęp do basenu

Nie pozostawiaj krzesła ani innych mebli obok basenu, które dziecko mogłoby wykorzystać, aby dostać się do basenu. Schodki muszą zostać usunięte, zawsze kiedy basen jest bez nadzoru. Zaleca się płótek wokół basenu i zamkniętą bramkę. Niektóre przepisy prawne mogą to wymagać.



7. Bez alkoholu lub narkotyków

Spożywanie alkoholu lub zażywanie narkotyków jest niedozwolone podczas aktywności w basenie. Osoby, które spożywały alkohol lub zażywały jakiegokolwiek narkotyki nie mogą zostać wpuszczone do basenu i należy je uważnie obserwować, kiedy są w pobliżu.



8. Utrzymuj swój basen w stanie czystym i nieszkodliwym dla zdrowia

Woda w basenie musi być regularnie filtrowana i uzdatniana chemicznie, aby była nieszkodliwa dla zdrowia. Korzystaj z odpowiedniego urządzenia filtrującego w celu usunięcia rozproszonych cząsteczek oraz odpowiednie preparaty chemii basenowej zgodnie z ich instrukcjami, aby niszczyły szkodliwe bakterie i aby zapobiec powstawaniu glonów. Pamiętaj, że woda szkodliwa dla zdrowia stanowi poważne zagrożenie.

Ostrzeżenie: Nie przerabiaj basenu ani nie wprowadzaj żadnej ingerencji w konstrukcji zmontowanego i napełnionego basenu. Może skutkować to zawaleniem się basenu, jak również poważnymi obrażeniami.

INSTRUKCJA OBSŁUGI



OSTRZEŻENIE: Korzystanie z basenu obejmuje również przestrzeganie zasad bezpieczeństwa opisanych w tej instrukcji. Aby zapobiec utonięciu lub innym poważnym urazom należy uniemożliwić nieoczekiwany dostęp dzieci w wieku do 5 lat do basenu, a w trakcie ich kąpiel mieć nad nimi ciągły nadzór.

WSTĘP

1. PRZECZYTAJ NINIEJSZĄ INSTRUKCJĘ.

Zanim zaczniesz, przeczytaj do końca wszystkie części niniejszej instrukcji wraz z częścią „Instrukcja montażu basenu”. Instrukcje wyjaśniają, jak zainstalować i korzystać z basenu. Po prostu postępuj według instrukcji krok po kroku. Przeczytaj koniecznie Zasady bezpieczeństwa i zapewnij, aby każdy, kto korzysta z basenu przeczytał je i zrozumiał.

2. CZĘŚCI ZAMIENNE I SERWIS

W razie, że będziesz potrzebował pomocy, wezwać serwis lub uzyskać część zamienną, zwróć się do swego sprzedawcy. Podczas utrzymania i napraw trzeba stosować oryginalne części zamienne.

DBANIE O WODĘ W BASENIE

Wody w basenie nie zanieczyszczają wyłącznie widoczne zabrudzenia (kurz, liście, piasek, gałęzie...), ale również mikroorganizmy (bakterie, glony, grzyby i wirusy). Również po myciu każda kąpiąca się osoba wprowadza do basenu niewiarygodną ilość zanieczyszczeń, pot, włosy, tój, pozostałości kremów kosmetycznych i do opalania. Człowiek, który nie wziął kąpeli ani prysznicza wprowadzi do wody niewiarygodną liczbę 600 milionów do 3,5 miliardów bakterii, zarodków i wirusów. Stanowi to idealne podłoże do rozwoju kolejnych bakterii, glonów, grzybów i wirusów. Dlatego koniecznym jest regularne poddawanie wody zabiegom w celu zapewnienia trwałej nieszkodliwości bakteriologicznej i zdrowotnej.

Kod QR: Poradnik Chemia basenowa
(Jak należy dbać o wodę w basenie)



Zalecane wartości wody basenowej

Twardość:	nie więcej niż	18°N
Wartość pH:	w zakresie	6,8 – 7,2
Alkaliczność:	w zakresie	80 – 120 mg/l
Wolny chlor*:	w zakresie	0,3 – 0,6 mg/l
Tlen aktywny*:	w zakresie	4 – 20 mg/l

* Preparaty tlenowe i chlorowe nie mogą być nigdy wykorzystywane równocześnie. ponieważ w reagują ze sobą i zakłócają swoje działanie dezynfekujące

Ważne: Nieprzestrzeganie zalecanych wartości wody basenowej ma negatywny wpływ na żywotność poszczególnych części basenu.

Wymiary w przybliżeniu i objętość wody w basenie

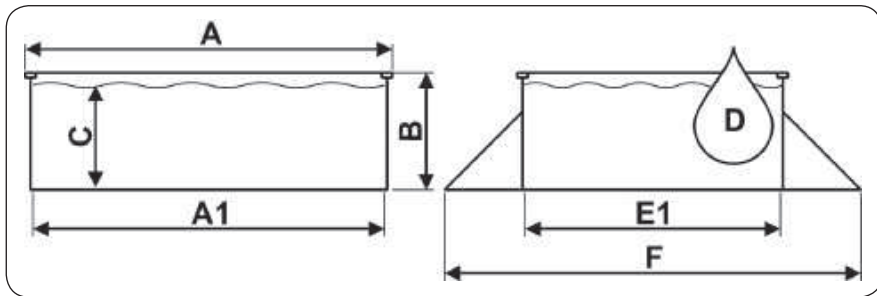

Typ basenu	A [cm]	A1 [cm]	B [cm]	C [cm]	D [m³]	E1 [cm]	F [cm]
Ø 4,60 x 1,22 m	Ø 462	Ø 458	120	105	17,3	-	-
Ø 5,48 x 1,22 m	Ø 560	Ø 550	120	105	25,0	-	-
3,66 x 5,48 x 1,22 m	560	550	120	105	17,5	380	550
3,66 x 7,32 x 1,22 m	740	730	120	105	24,3	380	550

Klasa szczelności basenu: W₂

INSTRUKCJA MONTAŻU

WYBÓR MIEJSCA POD BUDOWĘ BASENU



1. PRZYGOTUJ NIEZBĘDNE WYPOSAŻENIE

Przed rozpoczęciem budowy basenu przygotuj niezbędne narzędzia. Potrzebne będą:

- rydel, kilof, grabie, łopatę i taczki do przemieszczania ziemi i manipulacji z piaskiem;
- drewnianą belkę ok. 5 x 10 cm dłuższą niż połowa średnicy basenu, drewniane kołki, drewniane pale 2,5 x 2,5 cm z płaską górną końcówką i długością około 15 cm, worek mąki lub drobnego piasku itp., zwój sznurka, nóż, poziomiec, taśmę, młotek i gwoździe do wymierzenia i przygotowania równego podłoża;
- bloki do umocnienia podłoża pod konstrukcję basenu (patrz część 2 instrukcji);
- przesiewany piasek kopany do wyrównania podłoża i utworzenia wypełnienia kąтового (patrz część 3 instrukcji);
- śrubokręt krzyżowy i płaski, kombinerki, materiałowa taśma klejąca (do dywanów) o szerokości najlepiej 50 mm, nóż, kołki na bieliznę do montażu basenu.

Przed montażem basenu zalecamy wykonanie montażu schodków. Przydadzą się w trakcie montażu basenu, kiedy należy wchodzić i wychodzić z basenu przez zmontowaną ścianę. Instrukcje montażu schodków znajdują się w ich opakowaniu.

2. WYBIERZ ODPOWIEDNI DZIEŃ NA BUDOWĘ BASENU

Z budową basenu poczekaj na słoneczny, bezwietrzny dzień. Nie próbuj budować basenu podczas wiatru. Poproś o pomoc co najmniej jedną dorosłą osobę. Czas montażu w przybliżeniu, oprócz modyfikacji terenu, dla okrągłych basenów to ok. 3 godziny, dla owalnych ok. 6 godzin.

3. TEREN

Trzeba poświęcić należytą uwagę podczas wyboru właściwego miejsca:

- Należy wybrać powierzchnię o odpowiednich wymiarach, tak płaską i poziomą, jak to możliwe.
- Wybierz miejsce przez cały dzień nasłonecznione - **nie buduj na asfalcie**, żwirku, drewnie, na nasypie, na terenie podmokłym, na torfie lub nad przestrzeniami podziemnymi takimi, jak zbiorniki wody, szamba, kanały itp.
- Sprawdź, czy w tym miejscu nie rośnie jakaś roślina, która mogłaby przerosnąć folię Twojego basenu. Jeśli tak jest, z dostatecznym wyprzedzeniem przed rozpoczęciem prac terenowych zastosuj na stanowisku silny środek chwastobójczy (zgodnie z instrukcją) lub podłóż pod korpus basenu podczas budowy czarną folię ogrodową.
- Stromy teren należy wyrównać tak, aby był poziomy, odkupując wyższe miejsca, nigdy nie zasypując niżej położone miejsca.

- Lokalizację basenu należy zaplanować tak, żeby wokół basen pozostał minimalny obszar do manipulacji podczas montażu i przyszłego użytkowania basenu (min. 1m).
- Basen jest skonstruowany tak, aby po spełnieniu warunków wpuszczenia mógł być częściowo wpuszczony w ziemię. Warunki wpuszczenia i fachowe porady świadczy sprzedawca niniejszego basenu.

4. WARUNKI, KTÓRYCH NALEŻY UNIKAĆ

Nie powinno się umieszczać basenu w pobliżu lub na którymkolwiek z następujących miejsc:

- W pobliżu powierzchni i przedmiotu, które są dostępne dla dzieci lub zwierząt i które mogą im ułatwić wejście do basenu. W przeciwnym wypadku należy zabezpieczyć okolice basenu przed dostępem dzieci i zwierząt do basenu.
- Na trawie, kamieniach i korzeniach. Trawa pod folią basenu zgnije, a kamienie i korzenie uszkodzą folię basenu.
- W pobliżu drzew i wyższych krzaków. Liście i inne nieczystości wpadają bezpośrednio do basenu i zwiększają jego zanieczyszczenie.
- Pod wiszącymi przewodami elektrycznymi oraz sznurami na pranie.
- W miejscach o złym naturalnym odprowadzaniu wody. Może dojść do zalania okolicy basenu wodą.
- Na powierzchniach niedawno pokrytych ropnymi pestycydami, chemikaliami lub nawozami. W tym przypadku konieczne jest wykorzystanie podkładu do basenu z geowłókniny.

NIE



5. PLANUJ Z WYPRZEDZENIEM

- Weź pod uwagę, że okoliczna roślinność (drzewa, krzaki) urośnie i może zacienić basen.
- Zamierzasz korzystać z akcesoriów do basenu lub innych urządzeń zasilanych elektrycznością? Umieść basen tak, aby możliwe było zainstalowanie tego urządzenia zgodnie z przepisami bezpieczeństwa (patrz instrukcja tego urządzenia). Ewentualną instalację gniazdka elektrycznego należy powierzyć pracownikowi o odpowiednich kwalifikacjach.

TAK



Przygotowanie podłoża pod basen okrągły

Ważne: Powierzchnia pod basenem musi spełniać następujące warunki podstawowe:

Musi być pozioma,

tnz. z tolerancją maksymalnie 2,5 cm w poprzek basenu.

Musi być opatrzona ciekłą warstwą przesianego piasku,

tnz. że piasek wyrówna drobne nierówności powierzchni, powstałe po wykorzystaniu narzędzi roboczych (kilofy, motyki, ...) i pokryje całą powierzchnię basenu warstwą maksymalnie 2 cm.

Musi być utwardzona,

tnz. tak stała, aby człowiek o wadze min. 80 kg nie pozostawił na powierzchni widocznych śladów.

1. WYTYCZ POWIERZCHNIĘ

- Wbij w ziemię kotek w planowanym środku basenu (rys. 2B-1).
- Jeden koniec sznura przywiąż do kotka, a do drugiego końca przywiąż blaszaną puszkę z piaskiem lub wapnem, mąką itp., którą wytyczysz na ziemi okrąg. Promień okręgu będzie o 15 cm większy niż promień basenu (rys. 2B-2). Długość sznura podana jest w tabelce dla właściwej średnicy basenu.

Rozmiar basenu (średnica)	Długość sznura	Długość belki
4,6 m	250 cm	250 cm
5,48 m	300 cm	300 cm

2. USUŃ MURAWĘ

- Z wytyczonej powierzchni do głębokości 10-15 cm usuń starannie całą murawę i wszystkie rośliny (rys 2B-3).
- Z wytyczonej powierzchni usuń wszystkie patyki, kamienie i korzenie.
- W przypadku, jeśli będziesz zapuszczał basen w ziemię, należy wykonać prace wykopowe do głębokości według specjalnych przygotowań budowlanych.

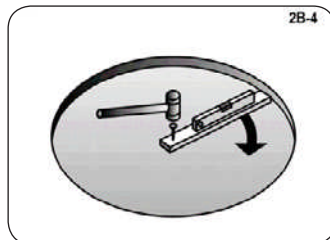
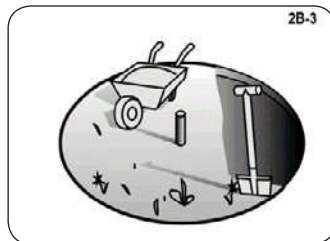
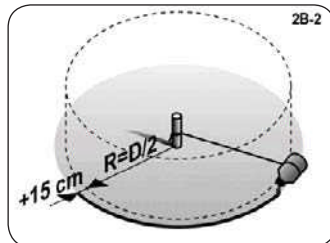
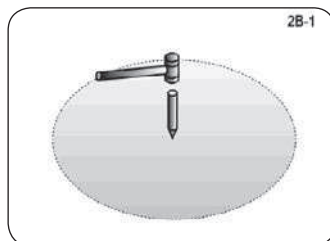

3. WYTYCZ POWIERZCHNIĘ, UREGULUJ ŻEBY BYŁA PŁASKA, POZIOMA I UTWARDZONA

Pamiętaj: Twój basen musi być idealnie poziomy. Poświęć czas na to, żeby podłoże było idealnie poziome. Odchylenie od płaszczyzny poziomej nie może być większe niż 25 mm. (rys. 2B-6).

- Zasłap kotek pałem z płaskim górnym końcem o średnicy ok. 25x25 mm i długości ok. 15 cm. Wbij go w ziemię tak, aby jego górna powierzchnia znajdowała się w na jednym poziomie z ziemią.
- Weź belkę o średnicy 5x10 cm i długości zgodnej z rozmiarem basenu (patrz tabelka powyżej). Do jednego końca wbij gwóźdź. Wykorzystaj wystarczająco duży grzebień, aby utrzymać koniec belki na pału, ponieważ będziesz obracał belkę w okręgu (rys. 2B-4).
- W środku pała wywierć otwór wystarczająco duży i głęboki, aby mógł się w nim obracać gwóźdź. Gwóźdź musi być łatwo wyciągnąć, a zarazem musi być możliwe obracanie go wokół własnej osi.
- Teraz włóż belkę gwóździem do otworu pała. Na belce umieść poziomnicę i przesuwaj belkę po okręgu końcem przybitym do pała, a ustalisz podwyższone miejsca i wgłębienia (rys. 2B-5).
- Wszystkie podwyższone miejsca usuń łopatą, motyką lub grabiami. Pamiętaj, że Twój basen musi być poziomy z tolerancją 25 mm w poprzek basenu (patrz rys. 2B-6).
- Nie wypełniaj zagłębień (rys. 2B-7). Zасыpywanie nie stworzy bezpiecznego podłoża dla Twojego basenu. Małe wgłębienia mogą zostać wypełnione, jak nasyp musi być mocno utwardzony ubijakiem. Do wyrównania nierówności wykorzystaj przesiany piasek. Warstwa piasku nie może jednak przekroczyć 2 cm.
- Dla pewności przyszłej stabilności basenu należy teraz utwardzić podłoże ubijakiem. Nieutwardzona powierzchnia może zapaść się pod naciskiem wody napuszczonej do basenu i spowodować w ten sposób zawalenie basenu. Powstałe zagłębienia i nierówności należy wypełnić i ubić ubijakiem.

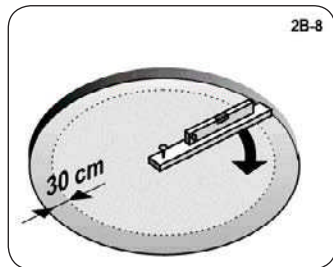
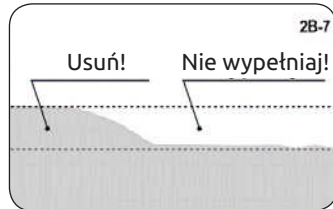
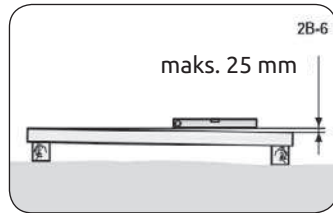
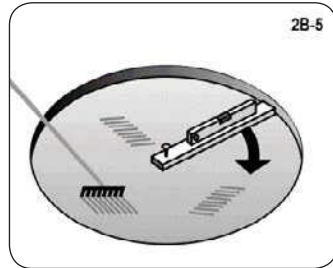

Porada: Przejdź się po powierzchni. Na należycie utwardzonej powierzchni nie widać żadnych śladów.

Pamiętaj: Zewnętrznych 30 cm okręgu musi być doskonale płaska (rys. 2B-8). Dolna krawędź ściany basenu musi być pozioma i nie mogą być w niej wgłębienia. Poświęć czas na to, żeby upewnić się, że niniejsza powierzchnia jest idealnie płaska i pozioma.

MONTA PODSTAWY BASENU OKRĄGŁEGO



1. ROZŁÓŻ PŁYTY FUNDAMENTOWE I DOLNE LISTWY WZDŁUŻ OBWODU BASENU

- Połącz łukowe dolne listwy [13] za pomocą złączy [2] i utwórz w ten sposób okrągłą dolną ramę basenu (rys. 3B-1, 3B-2 i 3B-3).
- Między końcami wsuniętych w płytę fundamentowej pozostaw szczelinę 55 mm (rys. 3B-4).

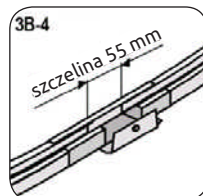
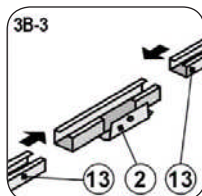
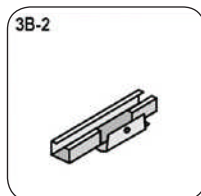
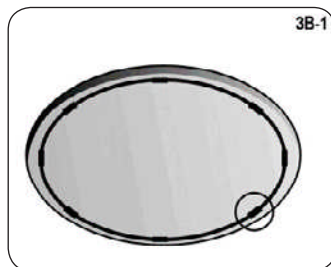

2. ROZŁÓŻ DROBNY PIASEK

- Na całej powierzchni basenu rozłóż warstwę maksymalnie 2 cm drobnego piasku, aby łatwiej wyrównać drobne nierówności terenu (patrz rys. 3B-5). W pobliżu dolnych listw w nie umieszczaj piasku, mógłby się dostać do rowka listwy. Pozostaw ok. wokół dolnych listw pasek bez piasku o szerokości ok. 15 cm. Wyrównaj je tak, aby warstwa była płaska i gładka. Wykorzystaj do tego grabie.

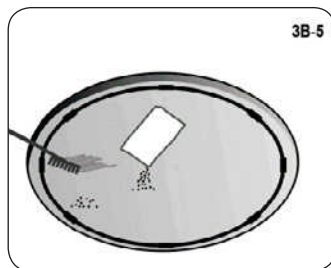

Uwaga: Grubsza warstwa piasku może w przyszłości niekorzystnie wpłynąć na stabilność basenu.

- Na powierzchnię basenu umieść zgodne z wielkością basenu 0,3 - 0,6 m³ przesianego piasku kopanego. Będziesz tego potrzebował do stworzenia wypełnienia kątownego (patrz część 3C, punkt 6, Tworzenie wypełnienia kątownego).

Uwaga: Podczas manipulacji z piaskiem uważaj na to, aby nie doszło do uszkodzenia dolnej ramy lub jej zasypiania piaskiem.

PRZYGOTOWANIE PODŁOŻA POD BASEN OWALNY

WYKRESY WYMIAROWE PLACU BUDOWY BASENU OWALNEO

PL

	3,66 x 5,48 m	3,66 x 7,32 m
R	183 cm	183 cm
S	200 cm	200 cm
L	91,5 cm	183 cm
M	45 cm	61 cm
N	-	122 cm
P	90 cm	366 cm
T	274 cm	274 cm
W	300 cm	300 cm
X	183 cm	183 cm
Y	205 cm	259 cm
Z	304 cm	351 cm

3,66 x 5,48 m

3,66 x 7,32 m

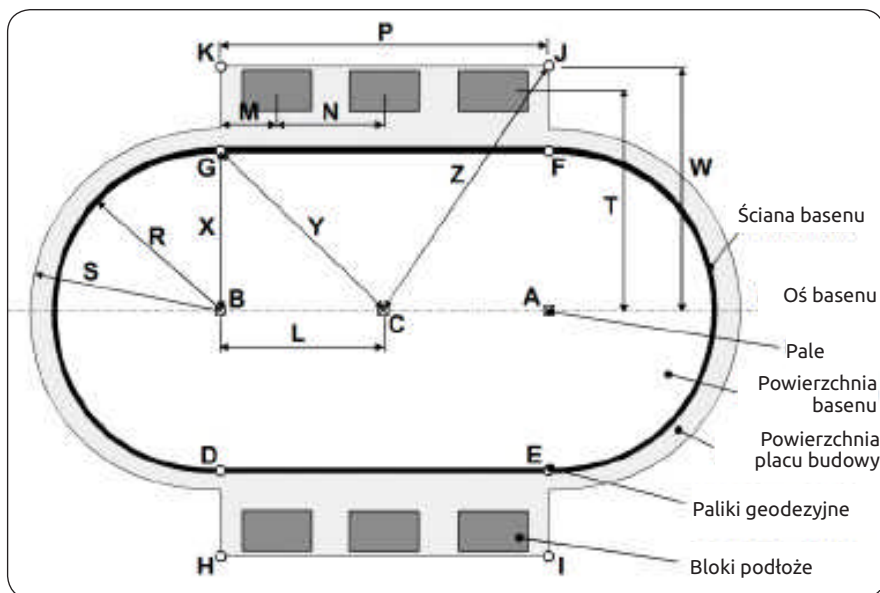

A-B-C ... pale z płaskim górnym końcem
D-E-F-G-H-I-J-K ... paliki geodezyjne

Uwaga: Wymiar **P** może być mniejszy niż podano, ale dostateczny do umieszczenia bloków podkładowych. Odległość **M** musi być zawsze większy niż połowa dłuższego wymiaru wykorzystanego bloku podkładowego (patrz dalej w tekście).

Ważne: Powierzchnia pod basenem musi spełniać następujące warunki podstawowe:

Musi być pozioma,

tzn. z tolerancją maksymalnie 2,5 cm w poprzek basenu.

Musi być opatrzona cienką warstwą przesianego piasku,

tzn. że piasek wyrówna drobne nierówności powierzchni, powstałe po wykorzystaniu narzędzi roboczych (kilofy, motyki, ...) i pokryje całą powierzchnię basenu warstwą maksymalnie 2 cm.

Musi być utwardzona,

tzn. tak stała, aby człowiek o wadze min. 80 kg nie pozostawił na powierzchni widocznych śladów.

1. WYTYCZ POWIERZCHNIĘ

Popatrz na stronę 6 i przygotuj plac budowy według wykresu odpowiadającego Twojemu typowi basenu.

- Wbij w ziemię dwa paliki [A] i [B] (rys. 2A-1). Oba paliki będą na linii osiowej Twojego basenu.
- Jeden koniec sznura przywiąż do kołka [A], a do drugiego końca przywiąż blaszaną puszkę z piaskiem lub wapnem, mąką itp., którą wytyczysz na ziemi okrąg. Zrób tak również z kołkiem [B]. Długość sznura odpowiada wymiarowi S w tabelce na stronie 6 dla właściwych wymiarów basenu. Promień okręgów musi być co najmniej o 15 cm większy niż promień basenu. (rys. 2A-2)
- Połącz paliki [A] i [B] sznurem. Sznur wykorzystaj jako prowadnicę i wyznacz oś basenu.
- Zastąp paliki dwoma pałkami z płaskim górnym końcem. Ich średnica ma wynosić co najmniej 25x25 mm, a długość 15 cm. Wbij je w ziemię tak, aby ich górna powierzchnia znajdowała się w na jednym poziomie z ziemią. (rys. 2A-3)
- Wbij do ziemi kolejny pał z płaskim górnym końcem [C] pomiędzy pierwszymi dwoma pałkami [A] i [B] w linii osiowej basenu. Wbij go tak, aby jego górna powierzchnia znajdowała się w na jednym poziomie z ziemią. (rys. 2A-3)
- Nakreślone okręgi połącz liniami prostymi, żeby stworzyć owal. Skorzystaj z palików geodezyjnych oraz sznura jako linijki do wyznaczenia linii (piaskiem, wapnem itp.) (rys. 2A-4)
- Wyznacz prostokąt wzdłuż obu boków prostych owalu (rys. 2A-4). Podczas wytyczania wykorzystaj paliki geodezyjne, aby osiągnąć linie proste. Wymiar W podany jest w tabelce na stronie 6 dla właściwych wymiarów basenu.

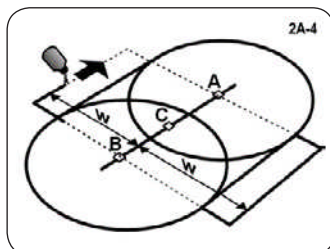
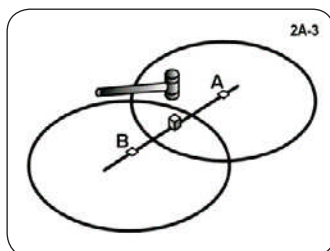
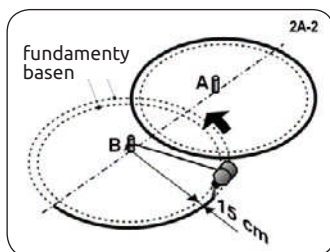
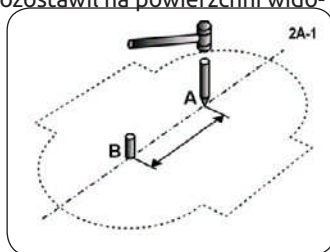

2. USUŃ MURAWĘ

- Z wytyczonej powierzchni do głębokości 10-15 cm usuń starannie całą murawę i wszystkie rośliny (patrz rys 2A-5).
- Z wytyczonej powierzchni usuń wszystkie patyki, kamienie i korzenie.
- W przypadku, jeśli będziesz zapuszczał basen w ziemię, należy wykonać prace wykopowe do głębokości według specjalnych przygotowań budowlanych.

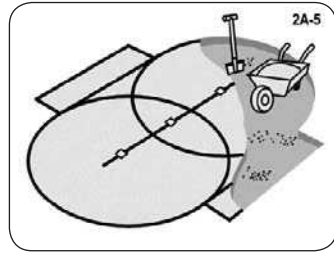

3. WYTYCZ POWIERZCHNIĘ, UREGULUJ ŻEBY BYŁA PŁASKA, POZIOMA I UTWARDZONA

Pamiętaj: Twój basen musi być poziomy.

Poświęć czas na to, żeby podłoże było idealnie poziome. Odchylenie od płaszczyzny poziomej nie może być większe niż 25 mm (rys. 2A-9).

- Wszystkie trzy pale wbij do poziomu ziemi i wzajemnie zmierz poziomą. Muszą znajdować w płaszczyźnie poziomej.
- Weź belkę o średnicy 5x10 cm i długości, która odpowiada wymiarowi S w tabelce na stronie 6 dla właściwych wymiarów basenu. Do jednego końca wbij gwóźdź. Wykorzystaj wystarczająco duży grzebień, aby utrzymać koniec belki na palu, ponieważ będziesz obracałem belką w okręgu (rys. 2A-7).
- W środku pali [A], [B] i [C] wywierć otwór wystarczająco duży i głęboki, aby mógł się w nim obracać gwóźdź (rys. 2A-6). Gwóźdź musi być łatwo wyciągnąć, a zarazem musi być możliwe obracanie go wokół własnej osi.
- Teraz wóź belkę gwóździem do otworu pala [A]. Na belce umieść poziomice i przesuwaj belkę po okręgu końcem przybitym do pala, a ustalisz podwyższone miejsca i wgłębienia (rys. 2A-8).
- Wszystkie podwyższone miejsca usuń łopatą, motyką lub grabiami. Pamiętaj, że Twój basen musi być poziomy z tolerancją 25 mm w poprzek basenu (patrz rys. 2-9). Jeśli to konieczne, wbij pale [A], [B] i [C] głębiej.
- Nie wypełniaj zagłębień (rys. 2A-10). Zасыpywanie nie stworzy bezpiecznego podłoża dla Twojego basenu. Małe wgłębienia mogą zostać wypelnione, jak nasyp musi być mocno utwardzony ubijakiem. Do wyrównania nierówności wykorzystaj przesiany piasek. Warstwa piasku nie może jednak przekroczyć 2 cm.
- Wyciągnij belkę 5x10 cm z pala [A] i wóź ją do drugiego [B], a następnie do trzeciego pala [C] Powtórz kroki a. do f. dopóki cała powierzchnia owalu nie stanie się płaska.
- Wyrównaj w taki sam sposób płaszczyznę wytyczone w bokach owalu do tej samej płaszczyzny w jakiej jest płaszczyzna owalu.

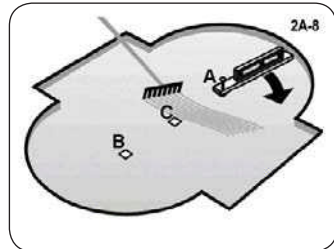
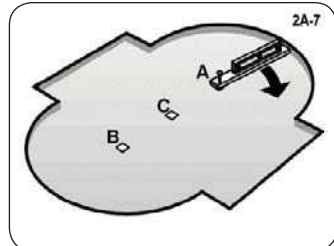
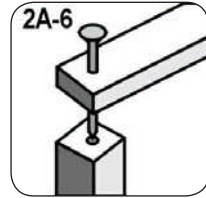

i. Dla pewności przyszłej stabilności basenu należy teraz utwardzić podłoże ubijakiem.

Nieutwardzona powierzchnia może zapaść się pod naciskiem wody napuszczonej do basenu i spowodować w ten sposób zawalenie basenu. Powstałe zagłębienia i nierówności należy wypełnić i ubić ubijakiem.

- j. Znowu sprawdź powierzchnię zewnętrznych 30 cm owalu, gdzie ściana basenu i powierzchni obok prostych boków owalu. Upewnij się, że nie było miejsc podwyższonych ani wgłębień. Dolna krawędź ściany basenu musi być poziomo na ziemi, a pod nią nie może być żadnych wgłębień.

Porada: Przejdź się po powierzchni. Na należyście utwardzonej powierzchni nie widać żadnych śladów.

Pamiętaj: Zewnętrznych 30 cm owalu musi być doskonale płaskie (rys. 2A-11). **Dolna krawędź ściany basenu musi być pozioma i nie mogą być w niej wgłębienia.** Poświęć czas na to, żeby upewnić się, że niniejsza powierzchnia jest idealnie równa, pozioma i utwardzona.

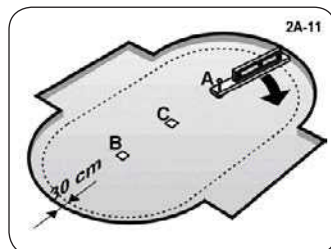
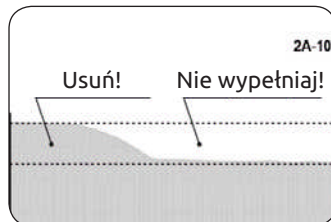
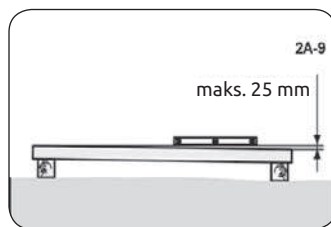

4. PALIKI GEODEZYJNE

- a. Według właściwego szkicu na stronie 6 wbij paliki geodezyjne w miejsca [D], [E], [F], [G], [H], [I], [J], [K]. Odległość zmierz dokładnie według wymiarów na szkicu.

Te paliki geodezyjne pomogą Ci z budową podstawy basenu.

- Porada:** Zamiast drewnianych kotków możesz wykorzystać długie gwoździe.
b. Naciągnij sznur pomiędzy kotkami [H] i [I] oraz pomiędzy kotkami [J] i [K].

Ważne: Jeśli budujesz basen na płycie z litego betonu, nie montuj bloków podkładowych, jak opisano dalej. Polecamy, aby na betonowej powierzchni narysować os basenu i pozycję wszystkich palików geodezyjnych według właściwego szkicu wymiarów. Ułatwi to budowę podstawy basenu.

5. BLOKI PODKŁADOWE

Blok podkładowy (płyta z betonu) musi być umieszczona pod każdą skośną podporą ściany w długości prostych ścian basenu. Należy wykorzystać jak największe bloki podkładowe, np. 50x50x5 cm lub 60x40x5 cm.

- Bloki podkładowe pod skośnymi podporami ściany muszą być umieszczone tak, aby odległość między środkiem bloku a ścianą basenu wynosiła ok. 90 cm.
 - Według wykresu wymiarowego właściwego basenu (patrz strona 6) wytycz na ziemi miejsca do umieszczenia bloków i zrób wykopy. Ubij dno wykopu. Jako podsypkę wykorzystaj cienką warstwę piasku lub kruszywa małej frakcji.
 - Wszystkie bloki podkładowe muszą być wpuszczone w ziemię tak, aby w ich górnej płaszczyźnie są wyrównane do poziomu utwardzonego podłoża basenu.
 - Za pomocą poziomicy upewnij się, że bloki podkładowe są doskonale poziome i w płaszczyźnie z ziemią (rys. 2A-12). Poziomicę położoną na belce 5x10 cm sprawdź, czy górne powierzchnie sąsiadujących bloków podkładowych są w jednym płaszczyźnie. Po osadzeniu wszystkich bloków wykonaj ich obsyp za pomocą piasku lub kruszywa (rys. 2A-13). Utwardź obsyp.
 - W celu zwiększenia sztywności podkładu można bloki podkładowe pod skośnymi wspornikami ułożyć do warstwy podkładowej z betonu. Wykop powinien być około 2x głębszy, niż grubość wykorzystanego bloku i z każdej strony ok. o 5 cm szersza niż blok. Beton wykorzystaj do warstwy podkładowej i obsypu.
- Ważne:** Bloki podkładowe wyrównaj ze sobą do jednego poziomu, jak opisano w kroku b., zanim beton stwardnieje. Przed kontynuowaniem budowy basenu poczeka, dopóki beto nie stwardnieje wystarczająco.
- Usuń wszystkie paliki geodezyjne. Pale tymczasem pozostaw na miejscu, w celu kontroli wymiarów w trakcie budowy.

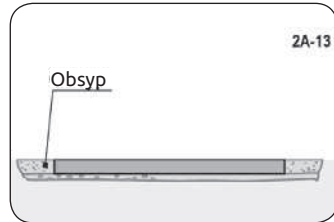
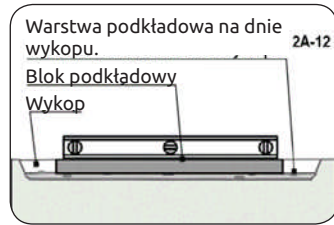

OSTRZEŻENIE: Zapewnij wystarczające odwodnienie powierzchni wokół basenu, aby nie dochodziło do śluzowania podłoża.

MONTAŻ WSPORNIKÓW BOCZNYCH BASENU OWALNEGO



1. PRZYGOTUJ PASY

- Wyciągnij zawartość pudełka z pasami. Rozwiń pasy [8] i połóż je na płasko. Delikatnie wyrównaj wszystkie zgięcia.
- Położ pasy [8] równoległe obok siebie tak, aby końce pasów leżały na powierzchni bloków podkładowych (rys. 3A-1). Koniec pasu musi być minimalnie 15 cm od końca bloku (rys. 3A-2).

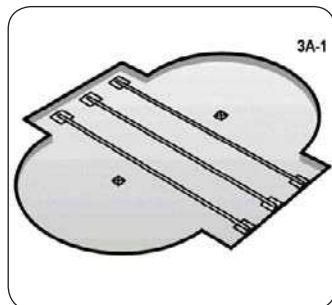

- Na obu końcach wszystkich pasów [8] umocuj zacisk skośnego wspornika [16] w pozycji według rysunku 3A-3. Umocuj ją czterema śrubami [21] i nakrętkami [10]. Głowice śrub muszą być od spodu. Połączenia mocno dokręć.

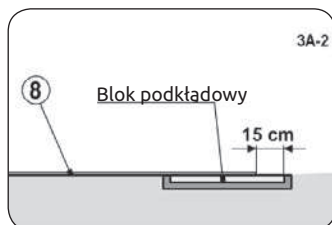

- Zapewnij, aby pasy były wzajemnie równoległe i wyrównane. Odległość pomiędzy pasami odpowiada wymiarowi S w tabelce na stronie 6 dla właściwych wymiarów basenu.

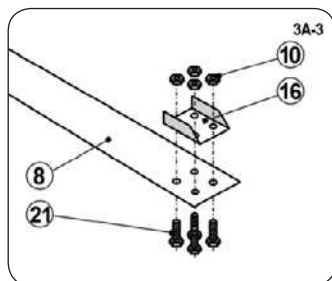

2. ZAMONTUJ BLACHĘ I SŁUPKI

- Z pomocą równej krawędzi (można wykorzystać blachę) wyrównaj powierzchnię, na której blacha będzie spoczywała.
- Utwardź powierzchnię, zasyp ewentualne wgłębienia i ponownie utwardź. Powierzchnia musi być idealnie równa.
- Lekko podnieś pas [8] i **od spodu** do otworów w pasie włóż 4 śruby [21] (rys. 3A-4).

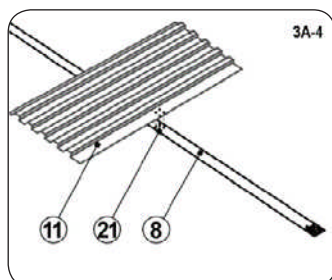

d. Na śrubach osadź blachę [11], panewkę [23] i wkręć oraz dokręć nakrętki [10] (rys. 3A-4 i 3A-5).

e. Do miski [23] przyłóż słupek [9] i obie części przykręć za pomocą śrub [21] i nakrętek [10] (rys. 3A-6).

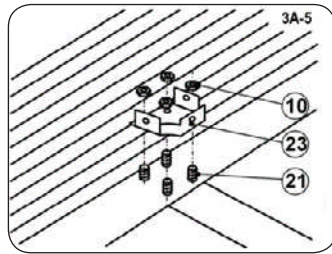

f. Przekonaj się, że po montażu słupka została pod boczną dolną krawędzią słupka szczelina ok. 2 mm (rys. 3A-7).

g. Dokręć mocno połączenia śrubowe.

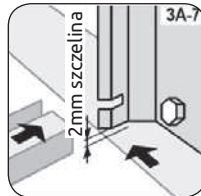

h. Powtórz kroki a. – g. we wszystkich słupkach.

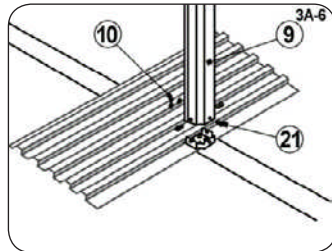

3. ZAMONTUJ WSPORNIKI SKOŚNE

a. Wspornik skośny [15] włóż zamkami do otworów w słupku [9]. Najpierw umieść wspornik w pozycji pionowej (rys. 3A-8) i wsuń do słupka. Następnie dociśnij połączenie do góry, a drugi koniec pochyl do ziemi (rys. 3A-9 i 3A-10)

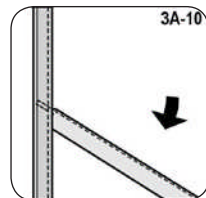
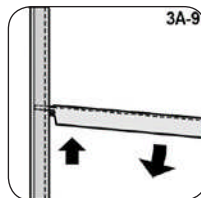
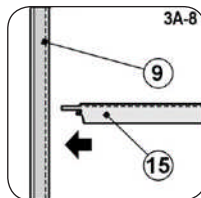

Bardzo ważne: Zabezpiecz ciągłe ciśnienie w kierunku do góry na połączeniu słupków i wspornika skośnego przez cały czas, przez który pochylasz przeciwny koniec skośnego wspornika do ziemi.

b. Wyrównaj do jednej osi otwory w dolnym końcu wspornika skośnego [15] z otworami w zacisku skośnym [16] umocowanym na końcu pasa [8]. Przez tak wyrównane otwory przewlec dwie długie śruby [26] (rys. 3A-11). Na śruby nakręć nakrętki [10] i dokręć połączenia, ale nie przekraczaj, aby nie doszło do deformacji części.

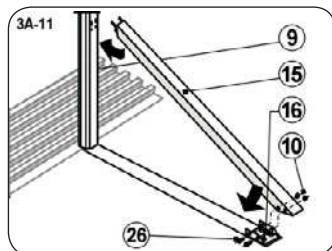

c. Upewnij się, że podczas instalacji wsporników skośnych nie nastąpiło poluzowanie zamków w połączeniu słupka [9] i wspornika skośnego [15].

4. ZIDENTYFIKUJ DOLNE LISTWY

Każdy typ basenu owalnego zawiera różne dolne listwy [13]. Chodzi o listwy typu A, C i listwy okrągłe. Według poniższej tabelki i rysunki 3A-12 dokonaj identyfikacji listew oraz ich ilości.

rozmiar basenu	typ 13-C	typ 13-A	typ 13
3,66 x 5,48 m	brak	4 szt. (1460134)	6 szt. (1460061)
3,66 x 7,32 m	4 szt. (1460105)	4szt. (1460135)	6 szt. (1460061)

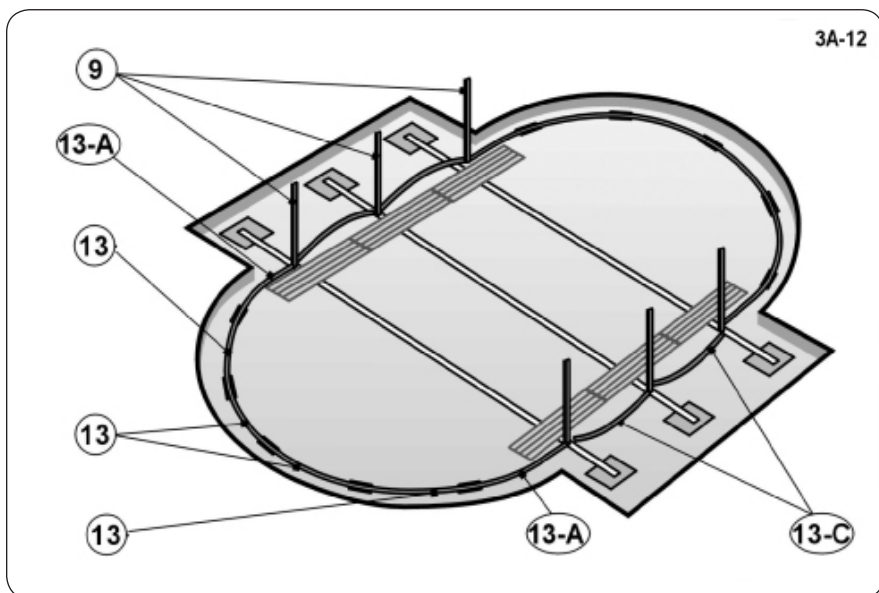

Uwaga: Zastosowanie listew wynika z rysunku: typ 13-A - listwa do części przejściowej, typ 13 - listwa do części okrągłej, typ 13-C - listwa pomiędzy wspornikami.

5. OSADŹ DOLNE LISTWY TYPU C

- a. Niektóre baseny są wyposażone w usztywniacz (rys. 3A-13). W takim przypadku wsuń usztywniacz w środek listwy typu C (rys. 3A-14).
- b. Pomiedzy sąsiadujące słupki włóż listwę obłą typu C (rys. 3A-15). Osadź ją dokładnie tak, jak przedstawiono na rysunku 3A-20, tj. rowkiem w górę i w kierunku do wewnątrz basenu oraz górną krawędzią do wycięcia słupka.

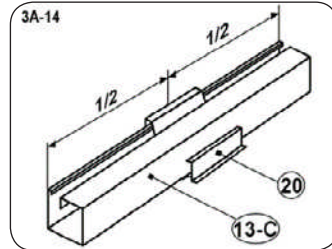
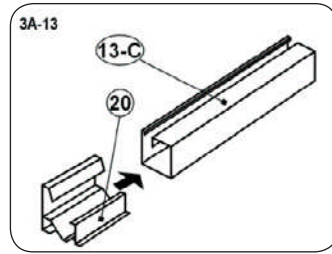

6. UREGULUJ ODLEGŁOŚĆ POMIĘDZY SŁUPKAMI A ICH POŁOŻENIEM

- a. W przypadku basenu z większą ilością pasów naciągnij sznur pomiędzy paliki geodezyjne [D] i [E], [F] i [G].
- b. Teraz za pomocą palików geodezyjnych wyrównaj pasy tak, aby leżały prostopadle do osi basenu, a słupki tak, żeby stały w takiej samej odległości od osi.

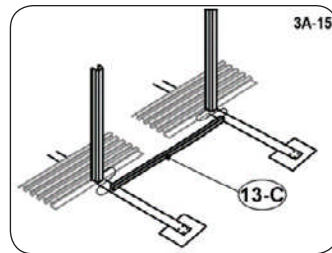

7. UREGULUJ PODŁOŻE POD BLACHAMI

- Sprawdź, czy blacha leży naprawdę poziomo. Jeśli tak nie jest, wyrównaj podłoże.
- Stań na blachę i do otwartych otworów przylegających do ziemi nasyp piasek, glinę piaskową lub podobny materiał (rys. 3A-16). Zapobiegnie to powstaniu wgłębień w okolicy blachy po nalaniu wody do basenu.
- Powtórz kroki Ada. do b. dla wszystkich blach.

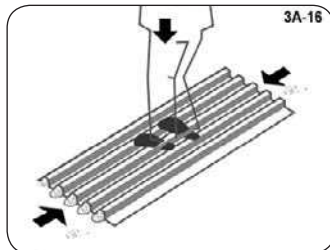

Zalecenia: Po wypełnieniu otwartych otworów z boków blach, zalecamy przełożenie przez te otwory kawałka mocnej plastikowej folii (ok. 40 x 40 cm). Folia ta będzie zapobiegała przed przedostawaniem się innego materiału pod blachę oraz przed powstaniem wgłębień w tych miejscach.

8. OSADŹ LISTY PRZEJŚCIOWE TYPU A

- Listwy typu A osadź w zewnętrznym wycięciu skrajnych słupków (rys. 3A-17, 3A-18, 3A-19 a 3A-20). Osadź je dokładnie tak, jak przedstawiono na rysunku 3A-20, tj. rowkiem w górę i w kierunku do wewnątrz basenu oraz górną krawędzią do wycięcia słupka.

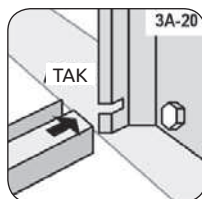
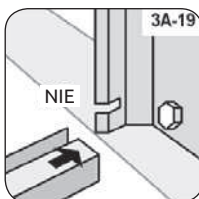
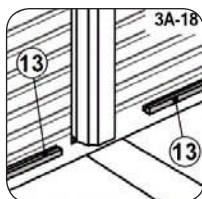
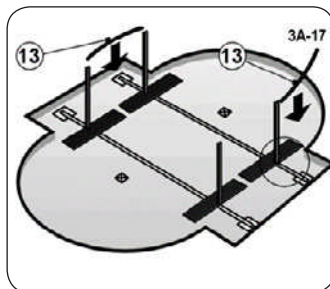

9. ROZŁÓŻ PŁYTY FUNDAMENTOWE I DOLNE LISTY NA POŁOKRĄGLYCH FRONTACH BASENU

- Na przeciwległych końcach listwy typu A [13] osadź konektor [2] (rys. 3A-21, 3A-22 i 3A-23).
- Następnie stopniowo osadzaj pozostałe dolne listwy i złącza. Między końcami wsuniętych listew w złączach pozostaw szczelinę 55 mm (rys. 3A-24).
- Utworzysz w ten sposób półokrąg w obu frontach basenu (rys. 3-25).
- Za pomocą sznura sprawdzisz, czy złącza leżą w prawidłowej odległości od pali [A] i [B].

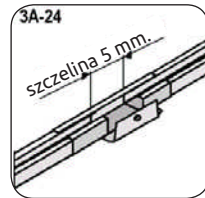
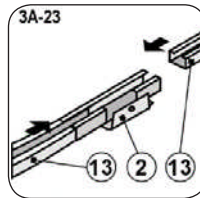
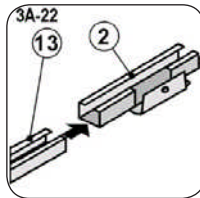
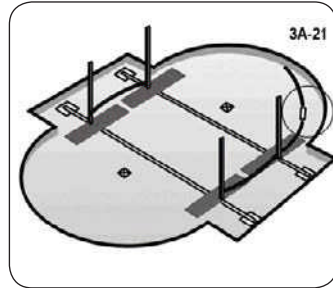

10. ROZŁÓŻ DROBNY PIASEK

- Na całej powierzchni basenu rozłóż warstwę maksymalnie 2 cm drobnego piasku, aby wyrównać wewnętrzną powierzchnię basenu, zakryć poprzeczne pasy oraz zakryć blachy (rys. 3A-25). W pobliżu dolnych listw nie umieszczaj piasku, mógłby się dostać do rowka listwy. Pozostaw ok. wokół dolnych listew pasek bez piasku o szerokości ok. 10-15 cm. Wyrównaj je tak, aby warstwa była płaska i gładka. Wykorzystaj do tego grabie. Płaszczyna może się nachylać do środka basenu.

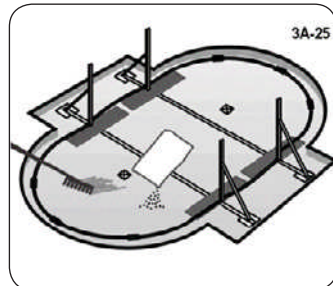

Uwaga: Grubsza warstwa piasku może w przyszłości niekorzystnie wpłynąć na stabilność basenu.

- Na powierzchnię basenu umieść zgodne z wielkością basenu 1,0 - 2,0 m³ przesianego piasku kopanego. Będziesz tego potrzebował do stworzenia wypełnienia kątownego (patrz część 3C, punkt 6, Tworzenie wypełnienia kątownego).

Uwaga: Podczas manipulacji z piaskiem uważaj na to, aby nie doszło do uszkodzenia dolnej ramy lub jej zasypiania piaskiem.

11. USUŃ PALIKI GEODEZYJNE

- Usuń wszystkie paliki geodezyjne.

MONTAŻ ŚCIANY BASENU I FOLI



1. ZBUDUJ ŚCIANĘ BASENU

- Poczekaj na słoneczny dzień. Nie próbuj stawiać ściany basenu podczas wiatru. Poproś o pomoc co najmniej jedną dorosłą osobę.
- Rozpakuj zwiniętą ścianę basenu i postaw ją do pośrodku basenu na kawałku sklejki (patrz rys. 4-1). Podwyższone otwory zgarniacza z powierzchni muszą być na powierzchni ściany.
- W przypadku basenu owalnego rozpakuj i rozdziel przycięte wzdłużnie rurki [14] według punktu 2 na następnej stronie.

Ważne: Przed rozwinięciem ściany sprawdź, gdzie znajdują się otwory zgarniacza. Jeśli znajdują się na początku ściany, jak przedstawiono na rysunku 4-2, wszystko jest w porządku i możesz rozwijać ścianę zgodnie z rysunkiem. Jeśli tak nie jest, ściana została podczas produkcji zwinięta w drugą stronę. W takim przypadku rozwijaj ścianę w przeciwnym kierunku niż wskazano na rysunku 4-2, tzn. zgodnie z ruchem wskazówek zegara.

- Zacznij rozwijać ścianę i zarazem wprowadzaj jej dolną krawędź w łukową listwę dolną. Początek ściany musi być nad jednym **złączem** [2] (rys. 4-2 a 4-3) i otwory zgarniacza i dyszy zwrotnej muszą znajdować się w miejscu, gdzie umieszczone będzie urządzenie filtrujące.

Ważne: W basenie owalnym początek ściany nie może być w miejscu bocznego wspornika, ale wyłączenie w jednym ze złączy w półokrągłych frontach basenu.

- Rozwijaj ścianę i z wierzchu okładaj ją rozciętymi wzdłuż rurkami [14] (rys. 4-4). Pomiedzy rurkami zachowaj odstęp ok. 1 cm.

Uwaga: W basenie owalnym osadź rurki zgodnie z tabelą w punkcie 2 i rysunkiem 4-5.

- Kontynuuj wokół całej podstawy, dopóki cała ściana nie zostanie rozwinięta, osadzona w dolnych listwach i obłożona z wierzchu rozciętymi wzdłużnie rurkami.

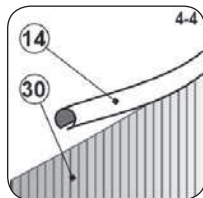
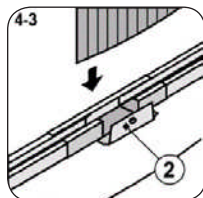
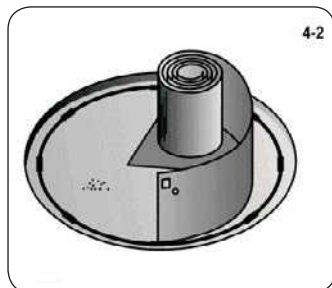
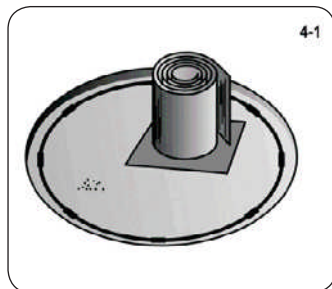

2. ZIDENTYFIKUJ GÓRNE RURY BASENU OWALNEGO

Każdy typ basenu owalnego zawiera różne rurki [14]. Chodzi o rurki typu A, C i listwy okrągłe. Według poniższej tabelki i rysunki 4-5 dokonaj identyfikacji rurek oraz ich ilości.

rozmiar basenu	typ 14-C	typ 14-A	typ 14
3,66 x 5,48 m	brak	4 szt. (1470127)	6 szt. (1470126)
3,66 x 7,32 m	4 szt. (1470105)	4 szt. (1470129)	6 szt. (1470126)

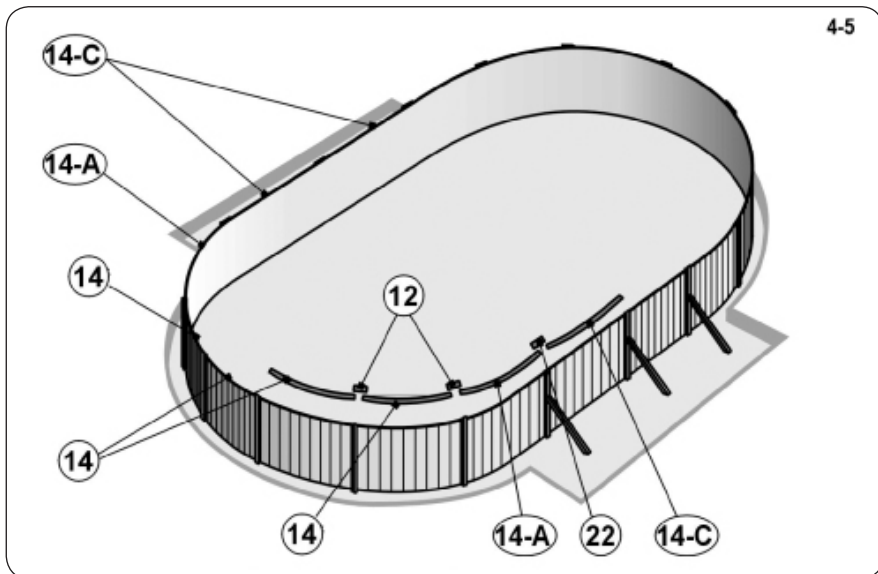

3. POŁĄCZENIE GÓRNYCH RUR

- Części wzdłużnie rozciętych rurek [14] w górnej krawędzi basenu połącz złączami rury [12] (rys. 4-5).
- W miejscach, gdzie znajdują się słupki ze skośną podporą basenu owalnego, pozostaw pomiędzy rurami [14] ostęp ok. 10 cm a części rury [14] połącz wkładką plastikową [22] (rys. 4-6).

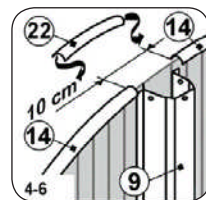

Porada: Za pomocą kawałka taśmy klejącej przymocuj każdą końcówkę słupka [9] do ściany. Przejściowo zabezpieczysz w ten sposób ścianę przed zawaleniem, dopóki nie zamontujesz jej do słupków.

Porada: Za pomocą kawałka taśmy klejącej przymocuj każde złącze rurek [12] do ściany. Podczas instalacji folii nie będzie dochodziło do niepożądanego wysuwania rur ze ściany.

4. POŁĄCZ KOŃCE ŚCIANY BASENU

a. Wyrównaj w stosunku do siebie otwory w dwóch końcach ściany basenu (obr. 4-7).

Porada: Wetknij śrubokręt w dwa przylegające otwory, aby ułatwić wyrównanie końca ściany.

b. Aby otwory znalazły się naprzeciw siebie, wykonaj okrąg, który stanowi ściana basenu, większy lub mniejszy w taki sposób, że przesuń nogą płytę fundamentową na zewnątrz lub do środka okręgu.

c. Połącz końce ściany basenu - o każdej wyrównanej parze otworów wetknij **z zewnątrz** basenu śrubę [A] i wkręć nakrętkę [B]. Główki śrub są **wewnątrz** basenu, a wszystkie nakrętki są **na zewnątrz** basenu (rys. 4-8).

d. Najpierw dokręć połączenia ręcznie. Dopiero, kiedy wszystkie połączenia będą na miejscu, dokręć mocno narzędziem.

e. Zakryj wystające końcówki ściany i główki śrub w wewnętrznej części basenu przyklejając taśmę klejącą (patrz rys. 4-9), najlepiej materiałową.

Porada: Do wychodzenia i wchodzenia do basenu zalecamy korzystać ze zmontowanych schodków basenowych.

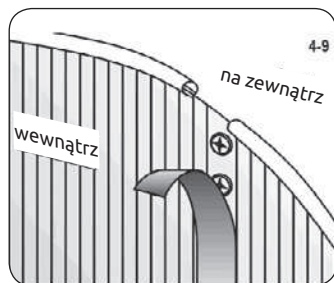
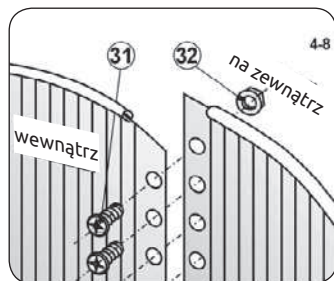
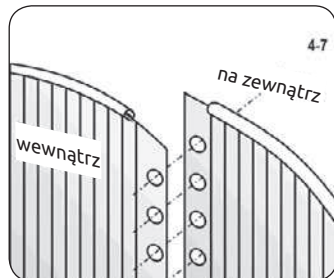

5. SPRAWDŹ, CZY ŚCIANA BASENU JEST W PŁASZCZYŹNIE POZIOMEJ

- a. Wykorzystaj naprężony sznur z zawieszoną poziomnicą (rys. 4-10) do sprawdzenia, czy przeciwległe krawędzie ścian basenu znajdują się w jednej płaszczyźnie. Sprawdź ścianę w kilku różnych kierunkach. Ściana musi stać w płaszczyźnie poziomej. Jeśli odchylenie od poziomu w długości średnicy basenu jest większe niż 25 mm (rys. 4-11), połóż ścianę na boku i znowu wyrównaj podłoże basenu do poziomu.

Ostrzeżenie: Basen, który nie jest poziomy jest niebezpieczny i może ulec zawaleniu.

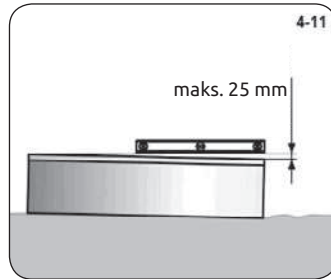
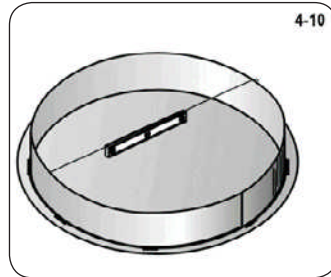

6. WYMODELUJ WYPEŁNIENIE KĄTOWE

- a. Za pomocą przesianego kopanego piasku stwórz zaokrąglone wypełnienie kątowe o szerokości ok. 20 cm i wysokości ok. 20 cm. w dolnej części ściany wzdłuż całego obwodu wewnątrz basenu. Wymodeluj zaokrąglenie i ubij jego kształt mocno ubijakiem (rys. 4-12),

Ważne: W miejscu słupka ze skośną podporą w przypadku basenu owalnego należy uregulować rozmiar wypełnienia kątowego zgodnie z danymi na rysunku 4-13. Zarazem upewnij się, że płaszczyzna blach została zakryta mniej więcej 2 cm warstwą utwardzonego piasku. Profil blach nie może wychodzić z płaszczyzny dna.

- b. Teraz wyrównaj grabiami powierzchnię dna. Dbaj o płynne przejścia powierzchni dna.
- c. Połóż na dno basenu podkładkę z geowłókniny jako ochronę foli basenowej przed uszkodzeniem mechanicznym. Instrukcja jest podana w załączniku.

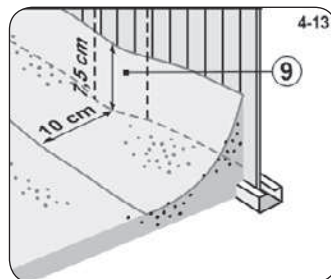
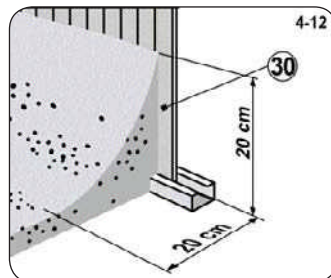

Uwaga: Podkładka basenowa z geowłókniny nie jest częścią opakowania basenu.

7. OSADŹ FOLIĘ NA JEJ MIEJSCU

Uwaga: Folia basenowa nie jest częścią opakowania. Aktualna oferta odpowiednich typów folii basenowych w naszych sklepach lub na stronach internetowych (www.mountfield.cz).

Uwaga: Jeśli wraz z basenem będziesz korzystać z urządzenia filtrującego, należy jeszcze przed osadzeniem folii wykonać całą operację instalacji zgarniacza. Zgarniacz ten nie jest częścią opakowania basenu. Przeczytaj właściwą instrukcję instalacji zgarniacza i postępuj według niej.

Instrukcję znajdziesz w opakowaniu zgarniacza.

- Otwórz karton. **Nie używaj** niczego ostrygo do otwarcia pudełka.
- Rozpakuj rozłóż folię i rozłóż ją na słońcu, aby się zagrzała. Sprawdź całą powierzchnię folii i wszystkie szwy, czy nie są dziurawe.
- Rozłóż folię w basenie tak, aby górną częścią szwów była zwrócona w górę. Szew łukowy ma być przy tym w środku zaokrąglenia wypełnienia kąтового. Pozostałe szwy będą tworzyć linie proste w poprzek dna basenu (rys. 4-14 i 4-15).

d. Wygładź zmarszczki folii na dnie basenu.

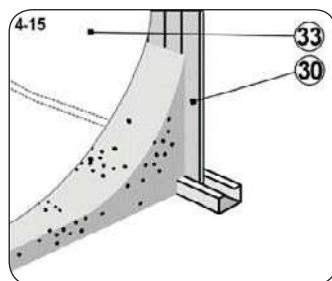
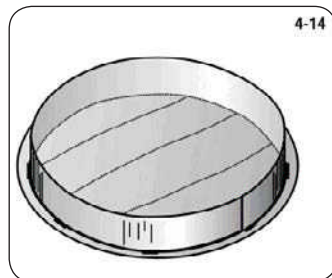

8. UMOCNIJ FOLIĘ NA JEJ MIEJSCU

- Folię przeciągnij przez krawędź ściany basenu i na jej miejscu prowizorycznie przymocuj za pomocą kilku plastikowych listew zaciskowych (rys. 4-16). Folię tymczasem pozostaw, żeby luźno zwisała. **Nie naprężaj** zbyt mocno folii.
- Zacznij napętniać basen wodą. Podczas napętniania basenu, wygładzaj wszystkie zmarszczenia na folii od środka basenu kolistymi ruchami w kierunku do ściany. Może pomóc sobie delikatną miotłką. Nigdy nie naciskaj na folię ze zbyt dużą siłą, ani nie ciągnij za nią. Postępuj szybko, ponieważ już kilka centymetrów wody jest w stanie przycisnąć folię do podłoża tak, że nie będzie można poruszyć jej bez uszkodzenia. Należy ciągle dbać o to, aby szew łukowy pozostał mniej więcej w środku wypełnienia kąтового (patrz rys. 4-15).
- Po wygładzeniu dna kontynuuj w wypełnianiu basenu wodą i wygładzaj folię na ścianie. Dbaj o to, aby nie doszło do naprężenia folii i aby nie powstała przestrzeń powietrzna (patrz rys. 4-17).

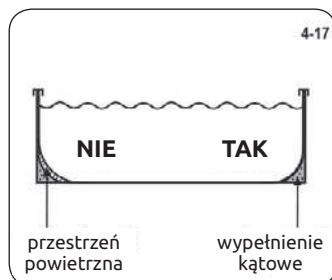
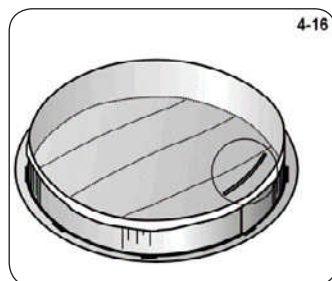

d. Stopniowo usuwaj plastikowe listwy zaciskowe w górnej krawędzi ściany, zawsze po jednym kawałku i wygładzaj zmarszczki na folii. Na wygładzonej części osadź plastikowe listwy zaciskowe bezpośrednio za sobą (rys. 4-18).

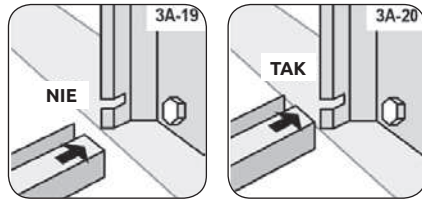

e. Po wygładzeniu wszystkich zmarszczeń na folii, odetnij wystającą część ostatniej plastikowej listwy tak, aby jej koniec przylegał ciasno do następnej listwy (patrz rys. 4-19).

Uwaga: Delikatne pofalowanie folii podczas jej instalacji jest naturalne. Jest to spowodowane luzem materiału winylowego, który chroni folię w przypadku jej pomarszczenia.

Uwaga: Folia nie jest elementem konstrukcyjnym basenu. Jej główną funkcją jest zapobieganie przed wyciekaniem wody z basenu. Ciśnienie wody jest utrzymywane za pomocą ścian i elementów konstrukcyjnych basenu. Folia musi odpowiednio przylegać do ziemi, wypełnienia kątownego oraz ściany basenu, nie może nigdy przenosić ciężaru wody, który mógłby jej zaszkodzić.



MONTAŻ GÓRNYCH LISTW I SŁUPKÓW

1. ZIDENTYFIKUJ GÓRNE LISTWY

Każdy typ basenu owalnego zawiera różne górne listwy [6]. Chodzi o listwy typu A, C i listwy okrągłe. Według poniższej tabelki i rysunki 5-1 dokonaj identyfikacji listew oraz ich ilości.

rozmiar basenu	typ 6-C	typ 6-A	typ 6
3,66 x 5,48 m	brak	4 szt. (TL10013)	6 szt. (TL10008)
3,66 x 7,32 m	4 szt. (TL10014)	4 szt. (TL10015)	6 szt. (TL10008)

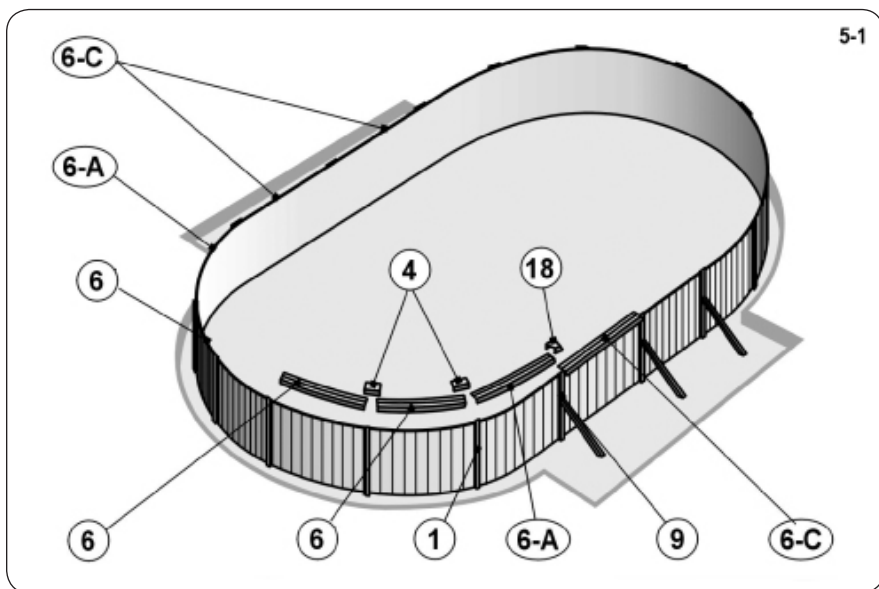

2. KONTYNUUJ NAPEŁNIANIE BASENU

- a. Kontynuuj napełnianie basenu wodą i równocześnie zamontuj górną ramę i słupki pionowe basenu.

3. ZAMONTUJ SŁUPKI PIONOWE I GÓRNE LISTWY

Uwaga: W przypadku basenu okrągłego omiń punkt a. i b. i postępuj według punktów c. do h.

- a. Na górnym końcu słupka ze skośnym wsparciem [9] basenu owalnego i ścianę [30] osadź płytę metalową [17]. Wyrównaj naprzeciw siebie otwory w płycie i słupku, a obie części przykręć za pomocą pary blachowkrętów [3] (rys. 5-2).
- b. Na płytę metalową [17] nasuń z obu stron górne listwy (rys. 5-3) zgodnie z typem basenu owalnego (rys. 5-3)
- c. Przyłóż i wyrównaj spód jednego słupka pionowego [1] w okrągłej części basenu z mocowaną częścią jednego złącza [2] (rys. 5-4). Kłapka części mocującej złącza musi być na zewnątrz pionowego słupka.
- d. Wyrównaj do siebie otwór na śrubę w słupku oraz otwór na śrubę w klapce i przymocuj słupek blachowkrętem [3] (rys. 5-4).

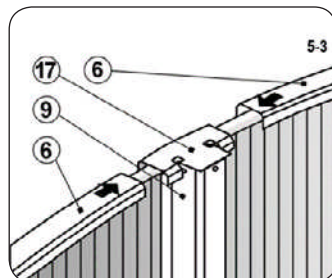
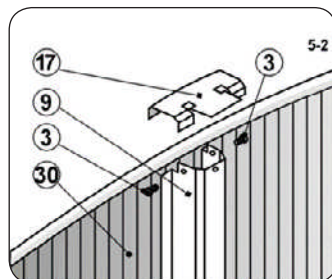

- e. Położ górne złącze [4] na górnej krawędzi ści-
any basenowej w taki sposób, że klapka części
mocującej górnego złącza jest na zewnątrz
basenu (rys. 5-5).
- f. Wsuń jeden koniec górnej listwy [6] do gór-
nego złącza [4]. Wyrównaj do siebie otwór
na śrubę w klapce oraz otwór na śrubę w
poblizu wierzchołka części słupka pionowego [1].
Klapka części mocującej górnego złącza musi
być na zewnątrz pionowego słupka. Słupek
musi znajdować się w pozycji pionowej.
- g. Przymocuj górne złącze do słupka pionowego
jednym blachowkrętem [3]. Słupek będzie
trzeba mocno docisnąć (rys. 5-6).
- h. Powtórz kroki dla każdego słupka wzdłuż
obwodu ściany basenu.

Porada: Wykorzysta rowek na ścianie basenu
do kontroli pionu słupków.

- i. Na końcu, w przypadku basenu owalnego,
osadź na płytach metalowych [17] plastikową
pokrywą ozdobną [18]. Osadź pokrywą w spo-
sób przedstawiony na rysunku 5-7. Osadzoną
pokrywą zabezpiecz śrubą [19] (rys. 5-8).

Uwaga: Blachowkręty [19] mają długość 25 cm,
czym różnią się od pozostałych blachowkrętów
w dostawie materiałów łączących. Jedynie te
śruby można wykorzystać do umocowania po-
krywy.

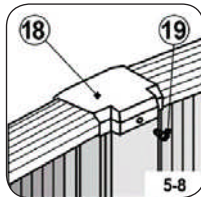
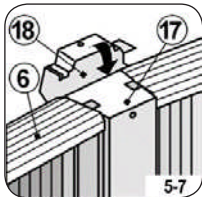
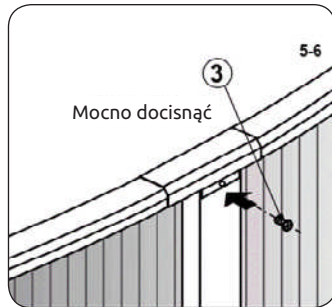
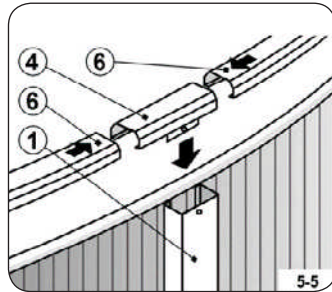
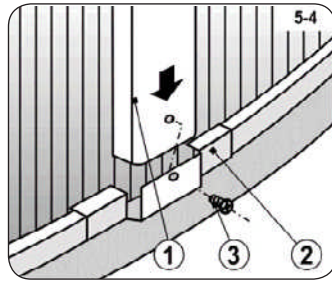

4. NAKLEJ NAKLEJKĘ SAMOPRZYLEPNĄ Z OSTRZEŻENIEM

- a. W pobliżu miejsca, gdzie będziesz wchodził lub wychodził
z basenu, naklej naklejkę samoprzylepną z ostrzeżeniem. Na-
leży uświadomić sobie, że basen nie jest tak głęboki, aby można
było do niego bezpiecznie skakać; grozi ryzykiem urazu.



5. DOKOŃCZ NAPEŁNIANIE BASENU

a. Basen napełnij wodą do wysokości 5 cm poniżej najniższego otworu w ścianie basenu. Następnie postępuj zgodnie z instrukcją montażu Twojego zgarniacza.

Ważne: Basen podczas napełniania wodą może się trochę wybrzuszyć lub przesunąć. To normalne.

b. Do zamontowanego zgarniacza podłącz urządzenie filtrujące zgodnie z właściwą instrukcją.

c. Dopełnij wodą aż do poziomu środka kotłownika dopływowego zgarniacza. W ten sposób Twój basen jest gotowy do użytku.

Ostrzeżenie: Każda osoba przed korzystaniem z Twojego basenu ma obowiązek przeczytania i kierowania się Zasadami Bezpieczeństwa.

INSTRUKCJA OBSŁUGI PODKŁADKI BASENOWEJ

Uwaga: Podkładka basenowa nie jest częścią opakowania basenu.

Materiał, z którego zrobione są podkładki basenowa to włóknina produkowana z 100% polipropylenowych lub poliestrowych włókien odcinkowych. Stosuje się również do ochrony folii basenowych i ich oddzielenia od podłoża.

Właściwości podkładki basenowej

Włókna, z których produkowana jest podkładka, podlegają po określonym czasie starzeniu pod wpływem działania światła (tzw. fotodegradacja). Dlatego nie należy składować podkładki basenowej luzem. Należy przechowywać ją w kartonie lub folii stabilizowanej przed promieniowaniem UV.

Włóknina jest odporna na działanie benzyny technicznej, perchloroetenu, olejów i innych podobnych chemikaliów, pleśni i mikroorganizmów. Jest nieszkodliwa dla zdrowia.

Położenie podkładki do basenu z wypełnieniem kątowym.

Podkładkę do basenu zainstaluj w chwili, kiedy zamontowałeś ścianę basenu i wykonałeś wewnętrzne wypełnienie kątowe z przesianego kopanego piasku. Podkładkę rozwiń na dnie wewnątrz basenu,

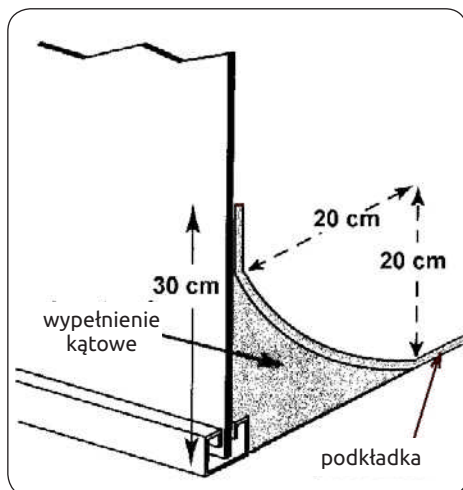

wyśrodkuj i wyrównaj ewentualnie złożone miejsca. Przytnij podkładkę kilka centymetrów nad wypełnieniem kątowym. Dbaj zarazem o to, żeby na wierzchnią stronę podkładki nie dostały się kamienie lub inne ostre przedmioty

PL

Kontakt

www.marimex.cz

Centrum obsługi klienta
tel.: 261 222 111

e-mail:
zakaznickecentrum@marimex.cz

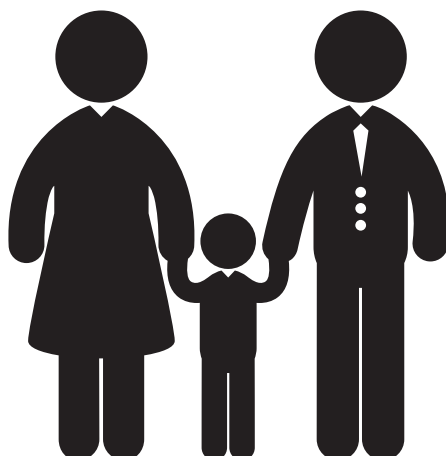



EN

IMPORTANT NOTE:

When assembling the pool, it is necessary to respect the differences between an oval and a round pool. Where there are significant differences, the instructions are divided into sections relating to the oval or round pool only. In other parts, which are common for both of the pool types, the difference in the oval pool is indicated by a warning in the text and a “ribbon” at the edge of the paragraph.



SAFETY RULES

EN

Your swimming pool contains a large amount of water and is deep enough to pose a significant danger to life and health if the following safety rules are not strictly observed. Those who use the pool for the first time are at greatest risk of injury. Make sure everyone knows the safety rules before entering the pool.



1. No jumping into the pool or diving head-first

The top rail of the wall of your pool is not a footbridge and must not be used for jumping or diving head-first into the pool. Do not allow jumping or diving head-first into the pool from the pool ladder or from the top rail of the pool wall. Jumping or diving head-first into the swimming pool can result in serious injury or death by drowning.



2. Never use the pool on your own

Never allow the pool to be used if not attended by at least one person outside of the pool. There must always be someone available to help in case of danger.



3. Never leave children unattended

Never leave a child alone or unattended in or near the pool - not even for a second.



4. No "romping"

Do not allow "frolicking" in or around your pool. The surfaces can be slippery and be dangerous when wet. Any movement on the top rail of the pool is not allowed.



5. Light up the pool at night

If the pool is used after dark, adequate lighting must be provided. The lighting of the pool area must be sufficient so that the depth of the pool can be correctly assessed and all elements in and around the pool can be seen clearly. Consult the lighting with an expert.



6. Restrict the access to the pool

Do not leave chairs or other furniture next to the pool that a child could use to enter the pool. The pool ladder must be removed whenever the pool is left unattended. A fence around the pool and a lockable gate are highly recommended. Some legislation may require them.



7. No alcohol or drugs

Alcohol or drug use is incompatible with pool activities. Persons who drank alcohol or used any drug should not be allowed into the pool and should be carefully observed when in the adjacent area.



8. Keep your pool clean and sanitary

The water in the pool must be regularly filtered and chemically treated to be made safe. Use a suitable filter unit to remove dispersed particles and suitable pool chemicals according to their instructions to kill harmful bacteria and prevent the formation of algae. Remember that unhealthy water is a serious health risk.

WARNING: Do not modify the pool or make any interventions in the construction of the assembled and filled pool. This can result in the pool collapsing or even in serious injury.

SWIMMING POOL TYPE

WARNING: Using the pool requires compliance with the safety rules described in this manual. In order to prevent drowning or other serious injuries, it is worthwhile to prevent unexpected access of children under the age of 5 to the pool, and to maintain constant supervision during their use of the pool.



INTRODUCTION

1. READ THE INSTRUCTIONS

Before you begin, read all sections of this manual to the end, including the “Pool Assembly Manual”. The instructions explain how to install and use your pool. Simply follow the step-by-step instructions.

Be sure to read the Safety Rules and ensure that everyone who uses your pool reads and understands them.

2. SPARE PARTS AND SERVICE

Contact your dealer if you need advice, service or to obtain a spare part. Use original spare parts for maintenance and repairs.

POOL WATER CARE

The water in the pool is polluted not only by visible impurities (dust, leaves, sand, branches...), but also by microorganisms (bacteria, algae, fungi and viruses). Even after bathing, each user of the pool will bring into the pool an incredible amount of dirt, sweat, hair, oil from the skin and residues of cosmetic and sunscreen products. An unshowered and unbathed person will bring an incredible 600 million to 3.5 billion bacteria, germs and viruses into the water. These form an ideal breeding ground for other bacteria, algae, fungi and viruses. Therefore, the water must be treated regularly to ensure permanent bacteriological and health safety.

QR code: Pool Chemistry Guide
(How to properly care for pool water)



Recommended pool water chemistry levels

Water hardness:	not more than	18°N
pH:	in the range of	6.8 – 7.2
Alkalinity:	in the range of	80 – 120 mg/l
Free chlorine*:	in the range of	0.3 – 0.6 mg/l
Active oxygen*:	in the range of	4 – 20 mg/l

* Oxygen and chlorine products must never be used at the same time, as they react with each other and thus cancel out their disinfecting effects.

Important Note: Failure to comply with the recommended chemistry levels of pool water has a negative effect on the lifetime period of individual parts of the pool.

Approximate dimensions and pool water volume

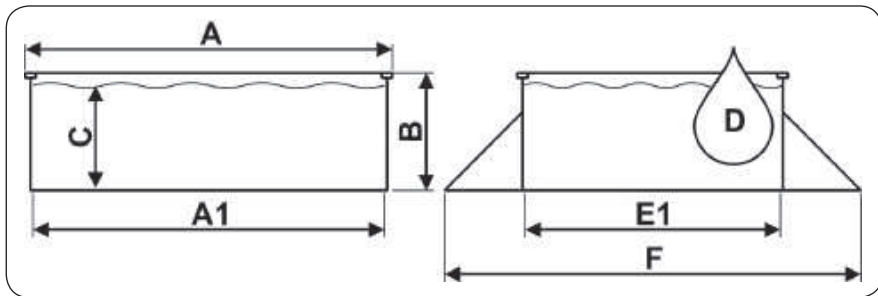

Swimming pool type	A [cm]	A1 [cm]	B [cm]	C [cm]	D [m³]	E1 [cm]	F [cm]
Ø 4,60 x 1,22 m	Ø 462	Ø 458	120	105	17,3		
Ø 5,48 x 1,22 m	Ø 560	Ø 550	120	105	25,0	-	-
3,66 x 5,48 x 1,22 m	560	550	120	105	17,5	380	550
3,66 x 7,32 x 1,22 m	740	730	120	105	24,3	380	550

Swimming pool tightness class: W₂

- Sloping surfaces will need to be adjusted to be horizontal by digging away higher spots, not building up the lower side by padding it with earth.
- Plan the location of the pool so that there is at least a minimum space around the pool for movement and handling during installation and for future use of the pool (min. 1 m).
- The pool is designed so that it can be partially sunken into the ground when the conditions for it are met. Conditions for sunken pool and professional advice are provided by the seller of this pool.

4. CONDITIONS TO AVOID

Do not set up the pool near or in any of the following places:

- Close to areas and objects that are accessible to children or animals and that can make it easier for them to enter the pool. Otherwise, it is necessary to secure the area around the pool before children and animals enter the pool.
- On grass, pebbles and roots. The grass under the pool liner rots and pebbles and roots could damage the pool liner.
- Near trees and taller shrubs. Leaves and other debris fall directly into the pool and increase its pollution.
- Under overhead power lines and clothes lines.
- In places with poor natural drainage. The area around the pool may be flooded with water.
- In areas recently treated with petroleum pesticides, chemicals or fertilizers. In this case, it is necessary to use a pool underlay made of geotextile.

NO



YES



5. PLAN AHEAD

- Be aware that the surrounding vegetation (trees, shrubs) will grow and can shade the pool.
- Will you use pool accessories or other equipment that requires electricity? Place your pool so that this equipment can be installed in accordance with safety regulations (see the instructions for this equipment). If necessary, entrust the installation of the electrical socket to a suitably qualified person.

GROUND PREPARATION FOR A ROUND POOL

Important: The area under the pool must meet the following essential conditions: It must be horizontal,

i.e. within a maximum tolerance of 2.5 cm for the transverse dimension of the pool.

It must be provided with a thin layer of sifted sand,

i.e. that the sand evens out minor surface irregularities created after the use of work tools (pickaxes, hoes, ...) and covers the entire area of the pool with a layer of no more than 2 cm.

It must be compacted,

i.e. so firm that a person weighing at least 80 kg does not leave visible marks on the surface.

1. MARK THE AREA

- Hammer a peg into the ground in the intended centre of the pool (Fig. 2B-1).
- Tie one end of the string on the peg and tie the other end to a can of sand or lime, flour, etc., by which you mark a circle on the ground. The radius of the foundation will be 15 cm larger than the radius of the pool itself (Fig. 2B-2). The length of the string is given in the table for the respective pool diameter.

Size of the pool (diameter) l	Length of the string	Length of the prism
4.6 m	250 cm	250 cm
5,48 m	300 cm	300 cm

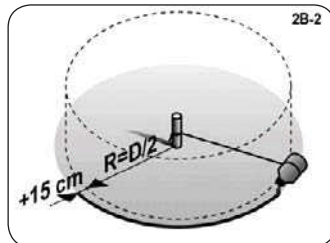
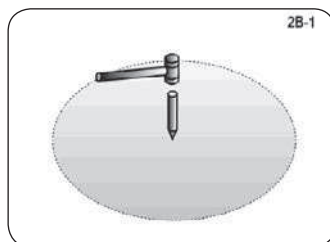

2. REMOVE PIECES OF TURF

- Carefully remove all grass, plants and sod from the marked area to a depth of 10-15 cm (Fig. 2B-3).
- Remove all sticks, pebbles and roots from the marked area.
- If you are going to sink the pool in the ground, it is necessary to carry out excavation work to a depth according to special installation preparations.

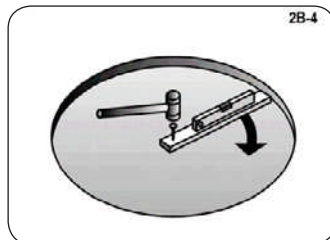
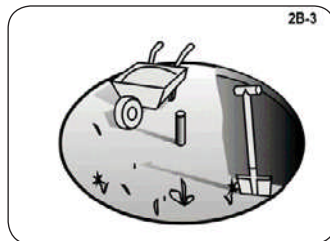

3. ADJUST THE MARKED AREA TO BE FLAT, HORIZONTAL AND FIRM

Remember: Your pool must be perfectly horizontal. Take the time to make the surface perfectly horizontal. The deviation from the horizontal must not exceed 25 mm (see Fig. 2B-6).

- Replace the peg with a stake with a flat upper end with a cross section of approx. 25x25 mm and a length of approx. 15 cm. Hammer it into the ground so that its upper surface is level with the ground.
- Take a prism with a cross section of 5x10 cm and a length corresponding to the size of the pool (see table above). Hammer a nail into one end. Use a nail long enough to hold the end of the prism on the stake as you rotate the prism in a circle (Fig. 2B-4).
- Drill a hole in the centre of the stake, large and deep enough for the nail to rotate. The nail must be easily pulled out of the stake and at the same time allow free rotation around its axis.
- Now insert the prism with a nail into the stake hole. Place a spirit level on the prism and move the prism in a circle around the end nailed to the stake to locate the elevated areas and depressions (Fig. 2B-5).
- Remove all elevated areas with a shovel, hoe or rake. Remember, your pool must be horizontal to a tolerance of 25 mm across the pool (Fig. 2B-6).
- Do not fill low spots (Fig. 2B-7). Backfilling does not create a safe base for your pool. Small depressions can be filled, but the backfill must be firmly compacted with a rammer. Use sifted sand to even out the unevenness. However, the layer of sand must not exceed 2 cm.
- To ensure the future stability of the pool, it is now necessary to compact the surface with a rammer. An uncompacted surface can fall under the pressure of a filled pool, causing the pool to collapse. Fill and compact the resulting depressions and irregularities.

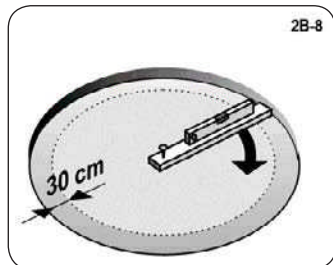
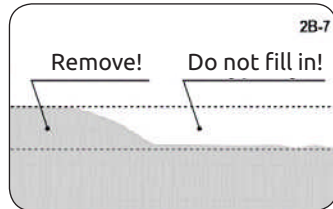
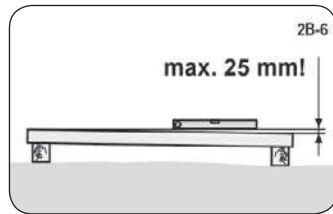
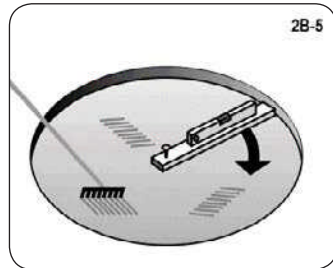

Tip: Walk all over the site. No traces are visible on a properly compacted surface.

Remember: The outer 30 cm of the circle must be in perfect plane (Fig. 2B-8). The bottom edge of the pool wall must be horizontal and there must be no depressions below it. Take the time to make sure that this surface is perfectly flat and horizontal.

ASSEMBLY OF THE ROUND POOL BASE



1. SPREAD THE BASE PLATES AND LOWER RAILS AROUND THE CIRCUMFERENCE OF THE POOL

- Connect the bottom rails [13] using the connectors [2] and make the bottom frame of the pool (Fig. 3B-1, 3B-2 a 3B-3).
- Leave a gap of 55 mm between the ends of the inserted rails in the base (Fig. 3B-4).

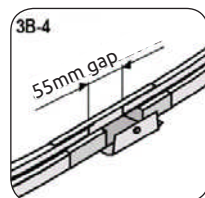
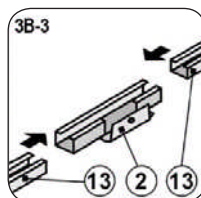
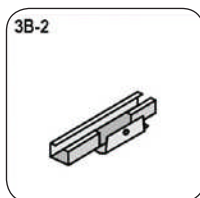
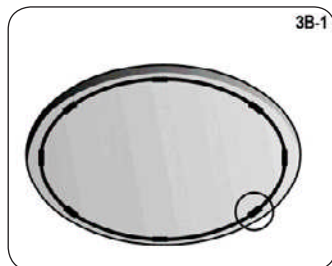

2. SPREAD FINE SAND

- Spread a maximum of 2 cm of fine sand over the entire surface of the pool foundation to make it easier to level out small irregularities of the terrain (Fig. 3B-5). Do not place sand near the bottom rails, it could get into the groove of the rail. Leave a strip about 15 cm wide around the bottom rails without sand. Level the surface so that the layer is flat and smooth. Use a rake to do that.

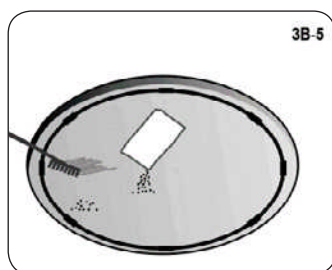

Note: A thicker layer of sand may adversely affect the stability of the pool in the future.

- Depending on the size of the pool, bring about 0,3 – 0,6 m³ of sifted dredged sand into the pool area. You will need this to create an earth mound (see part 3C, point 6, Create the earth mound).

Note: When handling the sand, take care not to damage the bottom frame or cover it with sand.

GROUND PREPARATION FOR AN OVAL POOL

DIMENSIONAL SKETCHES OF THE SITE FOR AN OVAL POOL

	3,66 x 5,48 m	3,66 x 7,32 m
R	183 cm	183 cm
S	200 cm	200 cm
L	91,5 cm	183 cm
M	45 cm	61 cm
N	-	122 cm
P	90 cm	366 cm
T	274 cm	274 cm
W	300 cm	300 cm
X	183 cm	183 cm
Y	205 cm	259 cm
Z	304 cm	351 cm

3,66 x 5,48 m

3,66 x 7,32 m

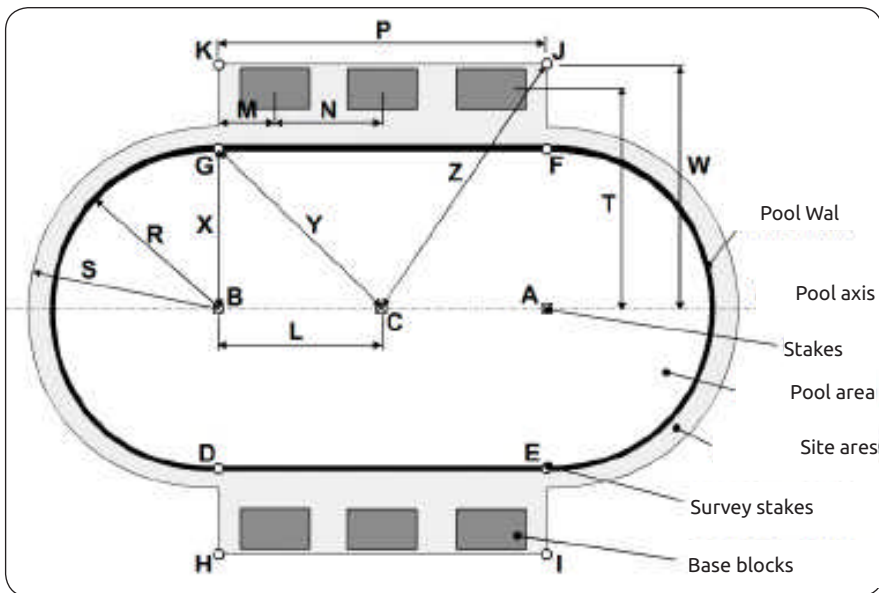

A-B-C ... stakes with a flat top
D-E-F-G-H-I-J-K ... survey stakes

Note: The P dimension may be smaller than indicated, but sufficient to accommodate the base blocks. The M distance must always be longer than half of the longer dimension of the base block used (see below).

Important Note: The area under the pool must meet the following essential conditions:

It must be horizontal,

i.e. within a maximum tolerance of 2.5 cm for the transverse dimension of the pool.

It must be provided with a thin layer of sifted sand,

i.e. that the sand evens out minor surface irregularities created after the use of work tools (pickaxes, hoes, ...) and covers the entire area of the pool with a layer of no more than 2 cm.

It must be compacted,

i.e. so strong that a person weighing at least 80 kg does not leave visible marks on the surface.

1. MARK THE AREA

See page 6 and prepare your pool site according to the sketch that suits your pool type.

- Hammer two pegs [A] and [B] into the ground (Fig. 2A-1). These two pegs will be on the axis of your pool.
- Tie one end of the string on the peg [A] and tie the other end to a can of sand or lime, flour, etc., by which you mark a circle on the ground. Then do the same with the other peg [B]. The length of the string corresponds to the S dimension in the table on the page 6 for the respective pool size. The radius of the circles must be at least 15 cm larger than the radius of the pool fronts. (Fig. 2A-2)
- Connect the pegs [A] and [B] by the string. Use this string as a guide and mark the axis of the pool.
- Replace both pegs with two stakes with a flat top. Their cross-section should be at least 25x25 mm and they should be at least 15 cm long. Hammer them into the ground so that their upper surface is level with the ground. (Fig. 2A-3)
- Hammer another identical stake with a flat top [C] between the first two stakes [A] and [B] on the axis of the pool. Hammer it so that its upper surface is level with the ground. (Fig. 2A-3)
- Connect the drawn circles with straight lines to create an oval. Use survey stakes and string as a guide when marking lines (sand, lime, etc.). (Fig. 2A-4)
- Mark rectangles along both straight sides of the oval (Fig. 2A-4). When marking, use survey stakes and string to reach straight lines. The **W** dimension is given in the table on page 6 for the respective pool size.

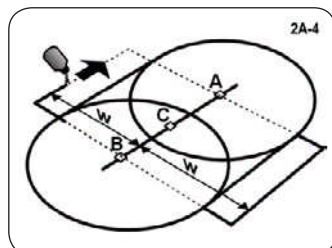
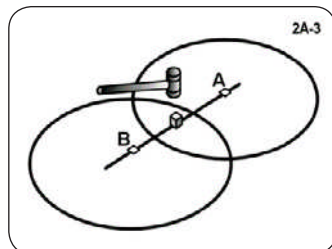
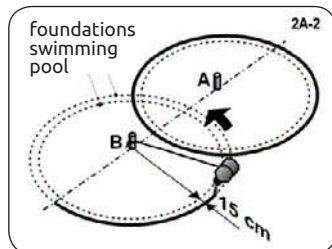
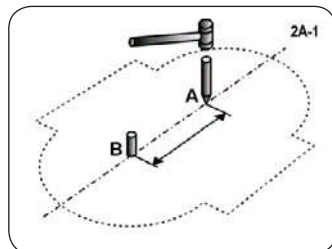

2. REMOVE PIECES OF TURF

- Carefully remove all grass, plants and sod from the marked area to a depth of 10-15 cm (see Fig. 2A-5).
- Remove all sticks, pebbles and roots from the marked area.
- If you are going to sink the pool in the ground, it is necessary to carry out excavation work to a depth according to special installation preparations.

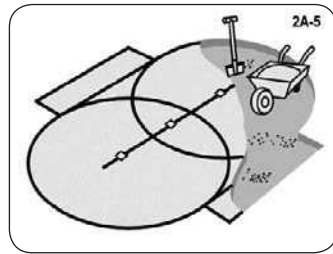

3. ADJUST THE MARKED AREA TO BE FLAT, HORIZONTAL AND FIRM

Remember: Your pool must be horizontal. Take the time to make the surface perfectly horizontal. The deviation from the horizontal must not exceed 25 mm (see Fig. 2A-9).

- Hammer all three stakes to ground level and measure them with a spirit level. They must be in a horizontal plane.
- Take a prism with a cross section of 5x10 cm and a length that corresponds to the S dimension in the table on page 6 for the respective pool size. Hammer a nail into one end. Use a nail long enough to hold the end of the prism on the stake as you rotate the prism in a circle (Fig. 2A-7).
- Drill a hole in the centre of the stakes [A], [B] and [C], large and deep enough for the nail to rotate (Fig. 2A-6). The nail must be easily pulled out of the stake and at the same time allow free rotation around its axis.
- Now insert the prism with a nail into the stake hole [A]. Place a spirit level on the prism and move the prism in a circle around the end nailed to the stake to locate the elevated areas and depressions (Fig. 2A-8).
- Remove all elevated areas with a shovel, hoe or rake. Remember, your pool must be horizontal to a tolerance of 25 mm across the pool (Fig. 2A-9). If necessary, hammer the stakes [A], [B] and [C] deeper.
- Do not fill low spots (Fig. 2A-10). Backfilling does not create a safe base for your pool. Small depressions can be filled, but the backfill must be firmly compacted with a rammer. Use sifted sand to even out the unevenness. However, the layer of sand must not exceed 2 cm.
- Pull the 5x10 cm prism from the stake [A] and insert it into the second stake [B] and then into the third stake [C] on the axis line. Repeat steps a. to f. until the entire surface of the oval is planar.

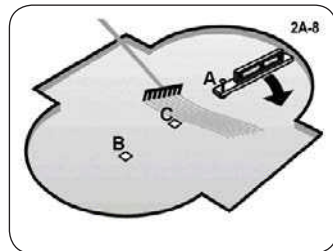
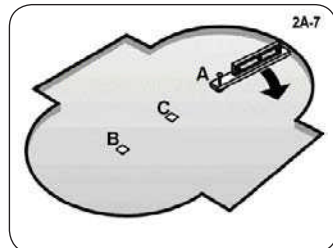
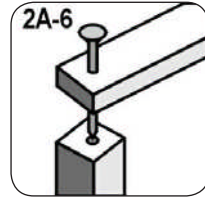

- h. In the same way, align the areas marked on the sides of the oval with the same plane as the area of the oval.
- i. To ensure the future stability of the pool, it is now necessary to compact the surface with a rammer. An uncompacted surface can fall under the pressure of a filled pool, causing the pool to collapse. Fill and compact the resulting depressions and irregularities.
- j. Check again the outer 30cm area of the oval, where the pool wall will be standing, and the area next to the straight sides of it. Make sure there are no elevated spots or depressions. The lower edge of the pool wall must be horizontal and there must be no depressions below it.

Tip: Walk across the site. No traces are visible on a properly compacted surface.

Remember: The outer 30 cm of the oval must be in perfect plane (Fig. 2A-11). The lower edge of the pool wall must be horizontal and there must be no depressions below it. Take the time to make sure that this surface is perfectly flat, horizontal and compacted.

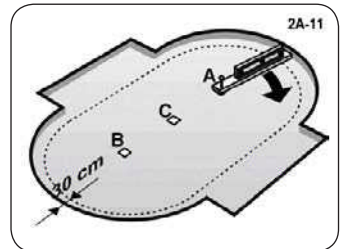
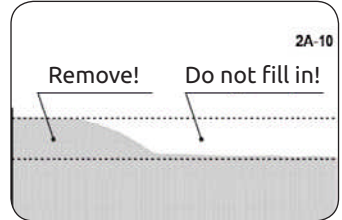
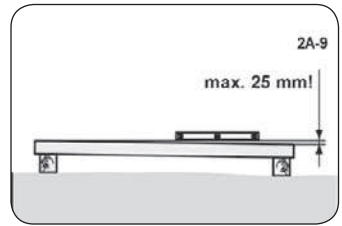

4. SURVEY STAKES

- a. Hammer the survey stakes into places [D], [E], [F], [G], [H], [I], [J], [K] according to the corresponding sketch on page 6. Carefully measure the distances according to the dimensions in the sketch. These survey stakes will help you with the assembly of the pool base.

Tip: You can use long nails instead of wooden pegs.

- b. Stretch the string between the pegs [H] and [I], and between the pegs [J] and [K].

Important Note: If you are building the pool on a cast concrete slab, do not install the base blocks as described below. However, we recommend that you draw the axis of the pool and the position of all survey stakes on the concrete surface according to the relevant dimensional sketch. This will make it easier for you to build the base of the pool.

5. BASE BLOCKS

The base block (concrete paving slab) must be laid under each side support of the wall along the length of the straight sides of the pool. It is necessary to use base blocks as large as possible, e.g. 50x50x5 cm or 60x40x5 cm.

- a. The base blocks under the side supports of the wall must be placed so that the distance between the centre of the block and the pool wall is approx. 90 cm.
 - b. According to the dimensional sketch of the respective pool (see page 6), mark on the ground the spots for placing the blocks and make excavations. Compact the bottom of the excavation. Use a thin layer of sand or finely ground gravel as a backfill.
 - c. All base blocks must be sunk into the ground so that their upper surfaces are level with the plane of the compacted pool subsoil.
 - d. Use a spirit level to check that the base blocks are perfectly horizontal and level with the ground (Fig. 2A-12). Use a spirit level placed on a 5x10 cm prism to check that the upper surfaces of the adjacent base blocks are in one plane. After all blocks have been settled, create a pack around them with sand or ground gravel (Fig. 2A-13). Compact the pack.
 - e. To increase the firmness of the base, the base blocks can be placed under the side supports in a concrete laying layer. The excavation must then be about 2 times deeper than the thickness of the paving block used and on each side about 5 cm wider than the block. Use the concrete for the laying layer and the pack.
- Important Note:** Align the base blocks with one another as described in step b. before the concrete hardens. Wait until the concrete has hardened sufficiently before continuing to build the pool.
- f. Remove all survey stakes. Leave the other stakes in place for now, to check the dimensions during construction.

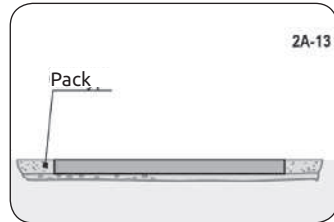
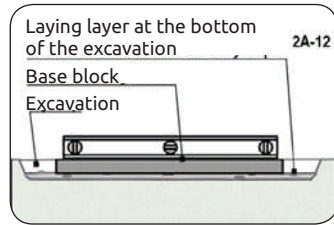

WARNING: Make sure that the area around the pool is sufficiently drained to prevent the substrate from being washed away.

INSTALLATION OF THE OVAL POOL SIDE SUPPORTS



1. PREPARE THE STRAPS

- Remove the contents of the straps box. Unroll the straps [8] and place them flat. Gently even out all folds and bends.
- Lay the straps [8] parallel next to each other so that the ends of the straps lie on the surface of the base blocks (Fig. 3A-1). The end of the strap must be at least 15 cm from the end of the block (Fig. 3A-2).

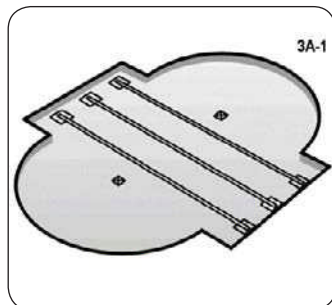

- At both ends of all straps [8], attach the oblique clamp [16] in the position shown in Figure 3A-3. Fasten it with four bolts [21] and nuts [10]. The bolt heads must be from below. Tighten the joints firmly.

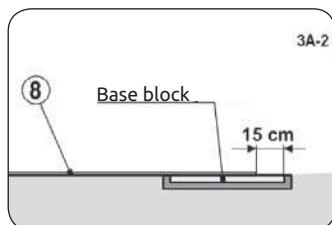

- Make sure that the laid straps are parallel and aligned with each other. The distance between the strips corresponds to the N dimension in the table on page 6 for the respective pool size.

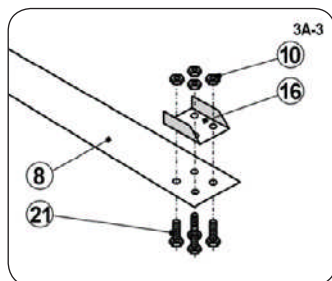

2. INSTALL THE BOTTOM PLATE AND UPRIGHTS

- Using a straight edge (you can use the bottom plate), level the surface on which the bottom plate will rest.
- Compact the surface, fill any depressions and compact again. The surface must be perfectly flat.
- Slightly lift the strap [8] and insert 4 bolts [21] from below into the holes in the strap (Fig. 3A-4).

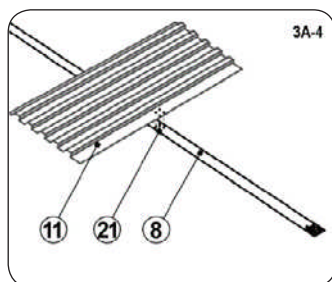

d. Place the bottom plate [11], the bowl [23] on the bolts and screw in and tighten the nuts [10] (Fig. 3A-4 and 3A-5).

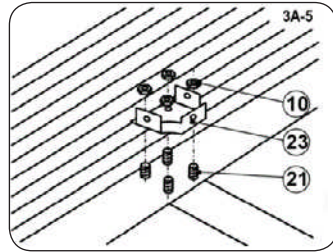

e. Attach the upright [9] to the bowl [23] and screw the two parts together with the bolts [21] and nuts [10] (Fig. 3A-6).

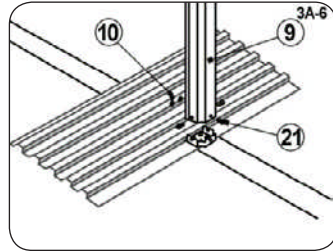

f. Make sure that a gap of approx. 2 mm remains below the side lower edge of the upright after mounting the upright (Fig. 3A-7).

g. Tighten the joints firmly.

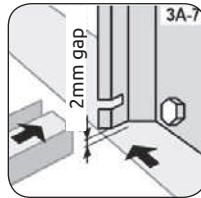

h. Repeat the steps a. – g. for all uprights.

3. SIDE SUPPORTS ASSEMBLY

a. Insert the locks [15] of the side support into the holes in the upright [9]. First, place the support in a horizontal position (Fig. 3A-8) and slide it into the upright. Then push the joint upwards and lower the other end to the ground (Fig. 3A-9 and 3A-10).

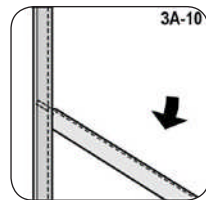
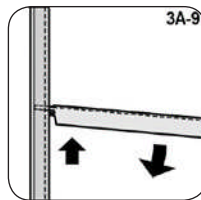
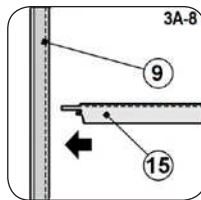

Very important: Provide continuous upward pressure at the junction of the upright and the support as long as you tilt the opposite end of the support to the ground.

b. Align the holes in the lower end of the side support [15] with the holes in the oblique clamp [16] fixed at the end of the strap [8]. Put two long bolts [26] through the holes aligned (Fig. 3A-11). Screw nuts [10] onto the bolts and tighten the joints, but do not overtighten to avoid deformation of the parts.

c. Make sure that the locks in the connection of the upright [9] and the side support [15] are not loosened when installing the side supports.

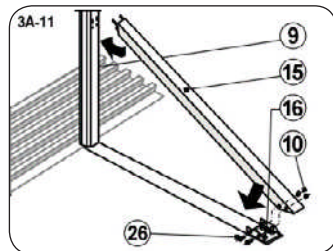

4. IDENTIFY THE BOTTOM RAILS

Each type of oval pool contains different bottom rails [13]. These are type A, C and round rails. Use the table below and Figure 3A-12 to identify the rails and their quantities.

size of the pool	typ 13-C	typ 13-A	typ 13
3,66 x 5,48 m	no	4 pcs (1460134)	6 pcs (1460061)
3,66 x 7,32 m	4 pcs (1460105)	4 pcs (1460135)	6 pcs (1460061)

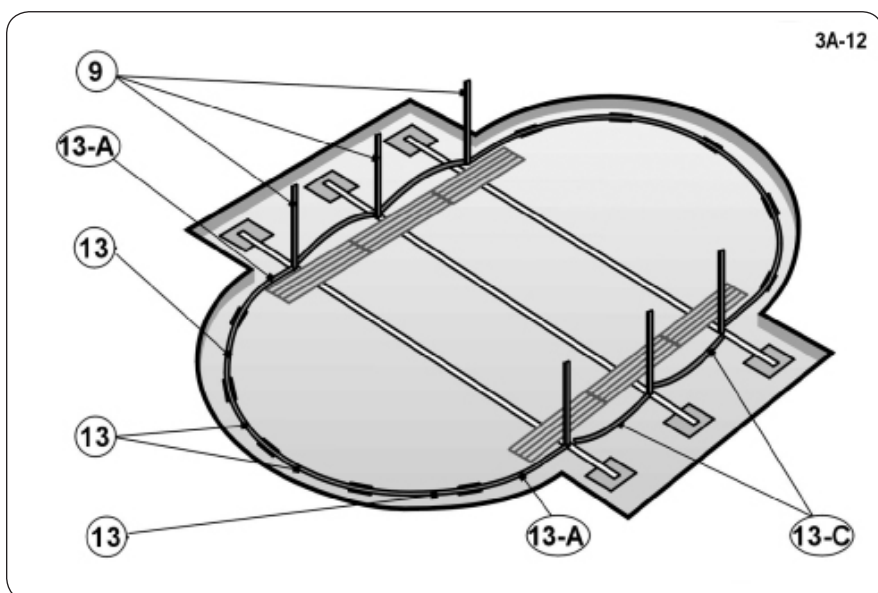

Note: The use of rails is explained by the figure: type 13-A – rail for the transition part, type 13 - rail for the curved part, type 13-C – rail between the supports.

5. INSTALL THE TYPE C BOTTOM RAILS

- a. Some pools are equipped with reinforcement (Fig. 3A-13). In this case, slide the reinforcement into the centre of the C-type rail (Fig. 3A-14).
- b. Insert a round curved C-type rail between adjacent uprights (Fig. 3A-15). Insert it exactly as shown in Figure 3A-20, i.e. with the groove up and inwards of the pool and the top edge into the notch of the upright.

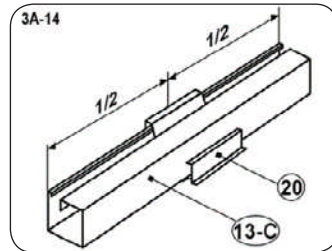
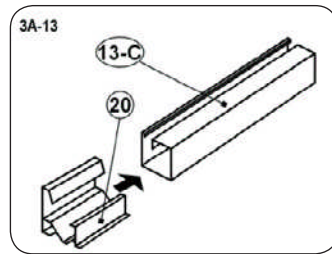

6. ADJUST THE DISTANCE BETWEEN UPRIGHTS AND THEIR POSITION

- a. In the case of a multi-strap pool, stretch the string between the survey stakes [D] and [E], [F] and [G].
- b. Now use the survey stakes to align the straps so that they lie perpendicular to the axis of the pool and the uprights so that they stand at the same distance from the axis.

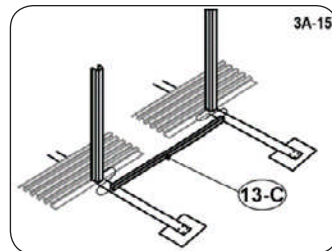

7. ADJUST THE SUBSTRATE UNDER THE BOTTOM PLATES

- Make sure that the bottom plate is really horizontal. If this is not the case, level the substrate.
- Stand on the bottom plate and stuff sand, sandy soil or similar material into the open holes in the bottom plate adjacent to the ground (Fig. 3A-16). This measure will prevent depressions from forming around the bottom plate after the pool has been filled with water.
- Repeat steps Ad a. to b. for all bottom plates.

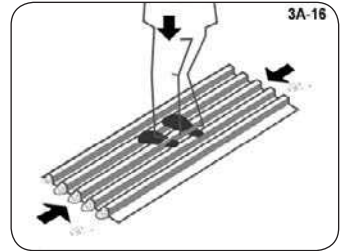

Recommendation: After you have filled the open holes on the sides of the bottom plates, we recommend laying a piece of strong plastic foil (approx. 40 x 40 cm) over these holes. This foil will prevent other material from getting through the holes under the bottom plates and prevent depressions from forming in these places.

8. INSTALL THE TYPE A TRANSITION RAILS

- Insert type A rails into the outer notch of the end uprights (Figs. 3A-17, 3A-18, 3A-19 and 3A-20). Insert them exactly as shown in Figure 3A-20, i.e. with the groove up and inwards of the pool and the top edge into the notch of the upright.

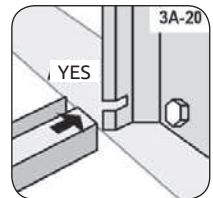
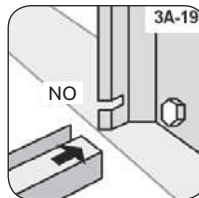
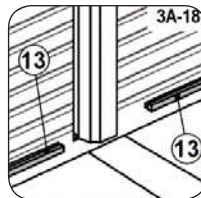
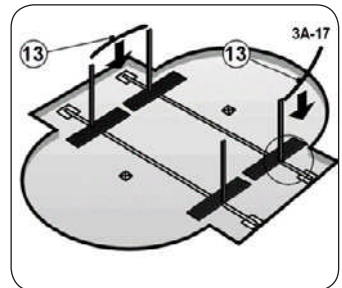

9. SPREAD THE BOTTOM PLATES AND BOTTOM RAILS ON THE SEMI-CIRCULAR FRONTS OF THE POOL

- Attach the connector [2] to the opposite ends of the type A rail [13] (Fig. 3A-21, 3A-22 and 3A-23).
- Then gradually install the remaining bottom rails and connectors. Leave a gap of 55 mm between the ends of the inserted rails in the connectors (Fig. 3A-24).
- Create a semicircle in both fronts of the pool (Fig. 3-25).
- Use a string to make sure that the connectors are at the correct distance from the stakes [A] and [B].

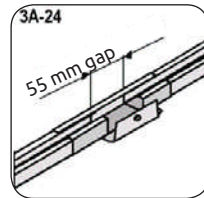
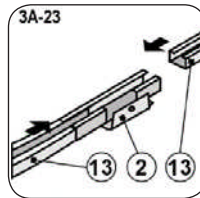
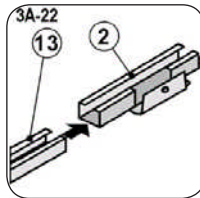
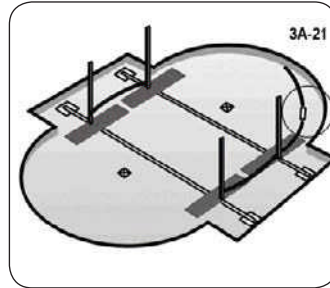

10. SPREAD FINE SAND

- Spread a maximum of 2 cm of fine sand over the entire surface of the pool foundation to make it easier to level out the inner surface of the pool, cover the transverse straps and cover the bottom plates (Fig. 3A-25). Do not place sand near the bottom rails, it could get into the groove of the rail. Leave a strip about 10-15 cm wide around the bottom rails without sand. Level the surface so that the layer is flat and smooth. Use a rake to do that. The surface can slope towards the centre of the pool.

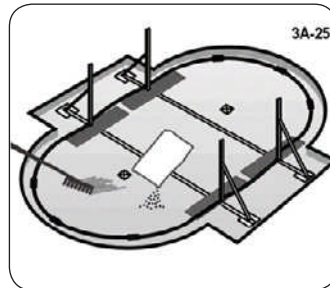

Note: A thicker layer of sand may adversely affect the stability of the pool in the future.

- Depending on the size of the pool, bring about 1,0 – 2,0 m³ of sifted dredged sand into the pool area. You will need this to create an earth mound (see part 3C, point 6, Create the earth mound).

Note: When handling sand, take care not to damage the bottom frame or cover it with sand.

11. REMOVE THE SURVEY STAKES

- Remove all of the survey stakes.

POOL WALL AND LINER ASSEMBLY



1. BUILD THE SWIMMING POOL WALL

- a. Wait for a calm sunny day. Do not try to put up the pool wall on a windy day. Get help from at least one adult.
- b. Unpack the wound pool wall and place it in the pool area on a piece of plywood (Fig. 4-1). Pre-punched holes for the pool skimmer must be on top of the wall.
- c. For an oval pool, unpack and divide the longitudinally cut tubes [14] according to point 2 on the following page.

Important Note: Before unrolling the wall, please check where the holes for the skimmer are located. If they are at the beginning of the wall, as shown in Figure 4-2, everything is fine and you can unroll the wall as shown. If this is not the case, the wall has been rolled up the other way around in the factory. In this case, unfold the wall in the opposite direction to that shown in Figure 4-2, i.e. clockwise.

- d. Start unrolling the wall and at the same time insert its bottom edge into the curved lower rail. The beginning of the wall must be above one connector [2] (Fig. 4-2 and 4-3) and the openings for the skimmer and the return nozzle must be where the filter device will be located.

Important Note: If you have an oval pool, the beginning of the wall must not be at the location of the side support, but only in one of the connectors in the semicircular fronts of the pool.

- e. Unroll the wall and put longitudinally cut tubes [14] on top of it (Fig. 4-4). Leave a gap of about 1 cm between the individual tubes.

Note: For an oval pool, install the tubes according to the table in point 2 and figure 4-5.

- f. Continue around the entire foundation until the entire wall is unrolled, set into the bottom rails and provided with longitudinally cut tubes at the top.

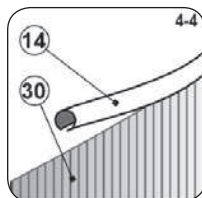
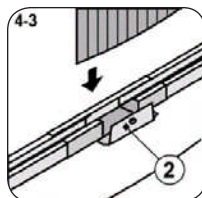
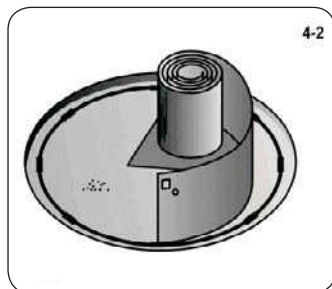
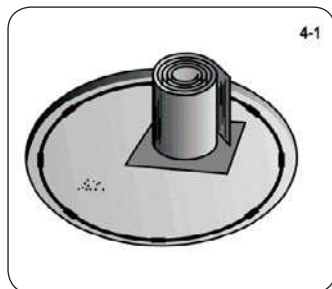

2. IDENTIFY THE OVAL POOL TOP TUBES

Each type of oval pool contains different tubes [14]. These are type A, C tubes and curved tubes. Use the table below and Figure 4-5 to identify the tubes and their quantities.

size of the pool	typ 14-C	typ 14-A	typ 14
3,66 x 5,48 m	no	4 pcs (1470127)	6 pcs (1470126)
3,66 x 7,32 m	4 pcs (1470105)	4 pcs (1470129)	6 pcs (1470126)

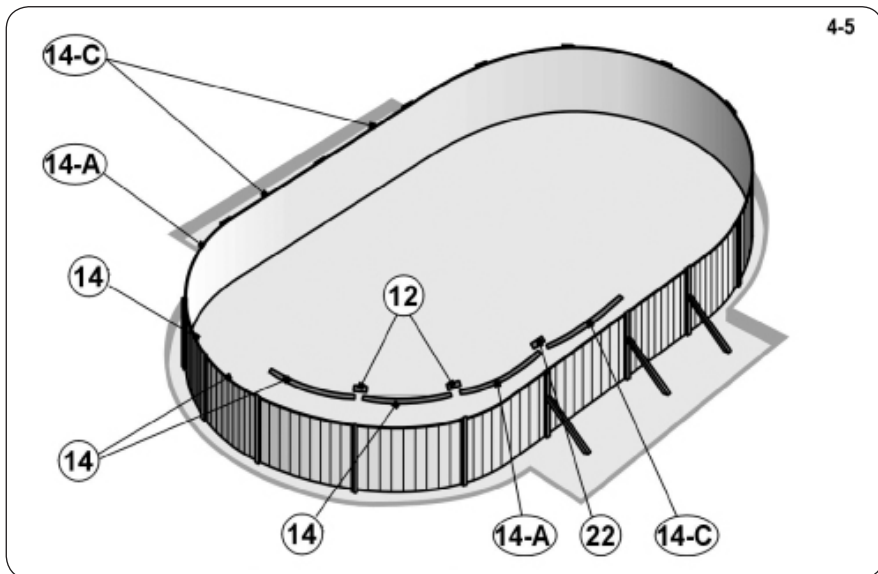

3. CONNECTING THE TOP TUBES

- Connect the parts of the longitudinally cut tubes [14] on the top edge of the pool wall with the tube connectors [12] (Fig. 4-5).
- Where there are uprights with side supports, leave a gap of about 10 cm between the tubes [14] and connect the parts of the tube [14] with a plastic insert [22] (Fig. 4-6).

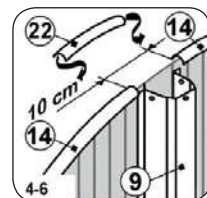

Tip: Using a piece of textile adhesive tape, attach each top of the upright [9] to the wall. This will temporarily secure the wall against collapsing until you attach it to the uprights.

Tip: Using a piece of textile adhesive tape, attach each tube connector [12] to the wall. During the installation of the liner, there will be no unwanted sliding of the tubes off the wall.

5. MAKE SURE THE SWIMMING POOL WALL IS LYING IN HORIZONTAL PLANE

- a. Use a taut string with a hanging spirit level (Fig. 4-10) to check that the opposite upper edges of the pool wall are flush. Check the wall in several different directions. The wall must stand on a horizontal plane. If the deviation from the horizontal is more than 25 mm in the length of the pool diameter (Fig. 4-11), then set the wall aside and realign the pool surface to the horizontal plane.

WARNING: A pool that is not horizontal is dangerous and can collapse.

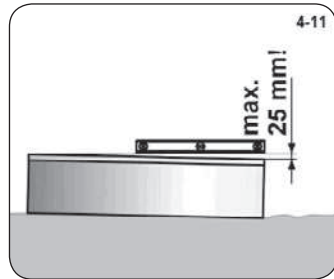
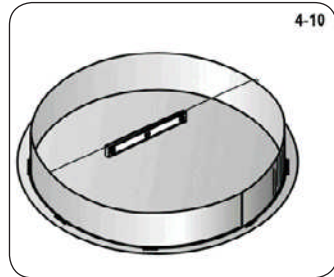

6. CREATE THE EARTH MOUND

- a. Using sifted dredged sand, create a rounded earth mound about 20 cm wide and 20 cm high at the bottom of the wall around the entire perimeter inside the pool. Shape the rounding and tamp its shape down firmly (Fig. 4-12).

Important Note: In the place of the upright with a side support of the oval pool, it is necessary to adjust the size of the earth mound according to the data in Figure 4-13. At the same time, also ensure that the surface of the bottom plates is covered with about 2 cm of a layer of compacted sand.

- b. Now level the bottom surface with a rake. Pay attention to the smooth transitions on the bottom.

- c. Place a geotextile underlay on the bottom of the pool to protect the pool liner from mechanical damage. Instructions are given in the appendix.

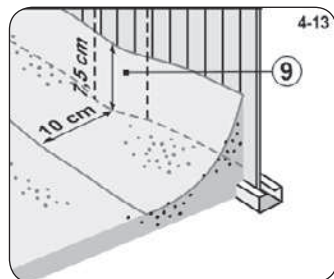
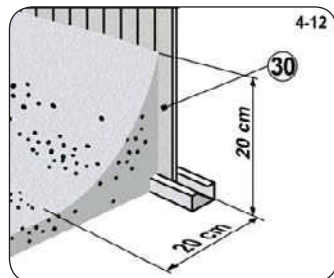

Note: Geotextile pool underlay is not part of the pool package.

7. PLACE THE LINER IN ITS PLACE

Note: Pool liner is not included in the package. You can find the current offer of suitable types of pool liners in our stores or on our website (www.mountfield.cz).

Note: If you also use a filter device together with the pool, it will be necessary to perform part of the skimmer installation operations before applying the liner. This skimmer is not part of the pool packaging. Read and follow the relevant instructions for installing the skimmer. Instructions can be found in the skimmer package.

- Open the carton containing the liner. Do not use anything sharp to open the box.
- Unwrap and unfold the liner and spread it out in the sun to warm it. Inspect the entire surface of the liner and all seams for holes.
- Spread the liner in the pool so that the face of the seam is laying upwards. The arched seam should be in the middle of the round earth mound. The other seams will form straight lines across the bottom of the pool (Fig. 4-14 and 4-15).
- Smooth out any wrinkles on the liner on the bottom of the pool.

8. ATTACH THE LINER TO THE WALL

- Pull the liner over the edge of the wall and temporarily secure it in place with several plastic clamping rails (Fig. 4-16). Leave the liner hanging loose for now. Do not stretch the liner too much.
- Start filling the pool with water. As the pool is being filled, smooth out any wrinkles and smooth the liner from the centre of the pool in circles toward the wall. You can use a soft broom to help with that. Never press on the liner with too much force or pull on it. Proceed quickly, because even a few centimetres of water can press the liner to the ground so that it will not be possible to move it without damage. At the same time, always make sure that the arc seam remains approximately in the middle of the earth mound (see Fig. 4-15).
- After smoothing the bottom, continue to fill the pool and gradually smooth the liner on the wall. Be careful not to stretch the liner to create an air gap (see Fig. 4-17).

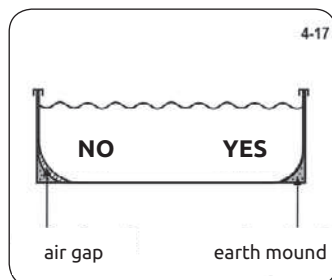
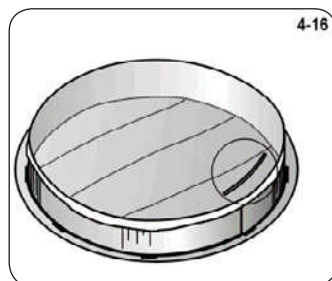
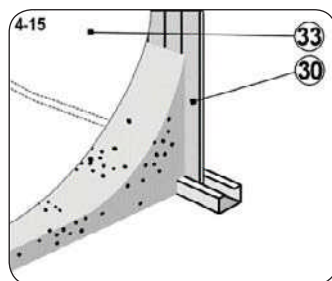
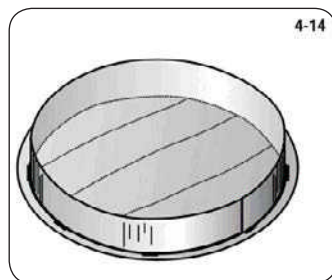

d. Gradually remove the plastic clamping rails on the upper edge of the wall, always only one piece, and smooth the wrinkles on the liner. Place the plastic clamping rails close to each other on the smoothed part (Fig. 4-18).

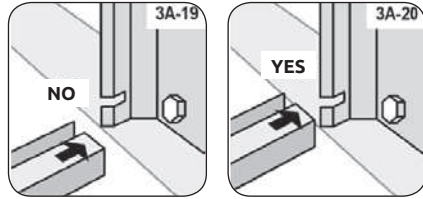

e. After all wrinkles on the liner have been smoothed out, cut off the protruding part of the last plastic clamping rail so that its end fits snugly against the next rail (Fig. 4-19).

Note: Slight wrinkling of the liner during its installation is normal. It is caused by the play of the vinyl material, which protects the liner when it shrinks.

Note: The liner is not a structural element of the pool. Its main function is to prevent water from flowing out of the pool. The water pressure is maintained by the walls and structural elements of the pool. The liner must fit properly to the ground, the earth mound and the wall of the pool, it must never carry the weight of water because it could damage it.

TOP RAILS AND BARS ASSEMBLY



1. IDENTIFY THE TOP RAILS

Each type of oval pool contains different top rails [6]. These are type A, C and curved rails. Use the table below and Figure 5-1 to identify the rails and their quantities.

vsize of the pool	typ 6-C	typ 6-A	typ 6
3,66 x 5,48 m	no	4 pcs (TL10013)	6 pcs (TL10008)
3,66 x 7,32 m	4 pcs (TL10014)	4 pcs (TL10015)	6 pcs (TL10008)

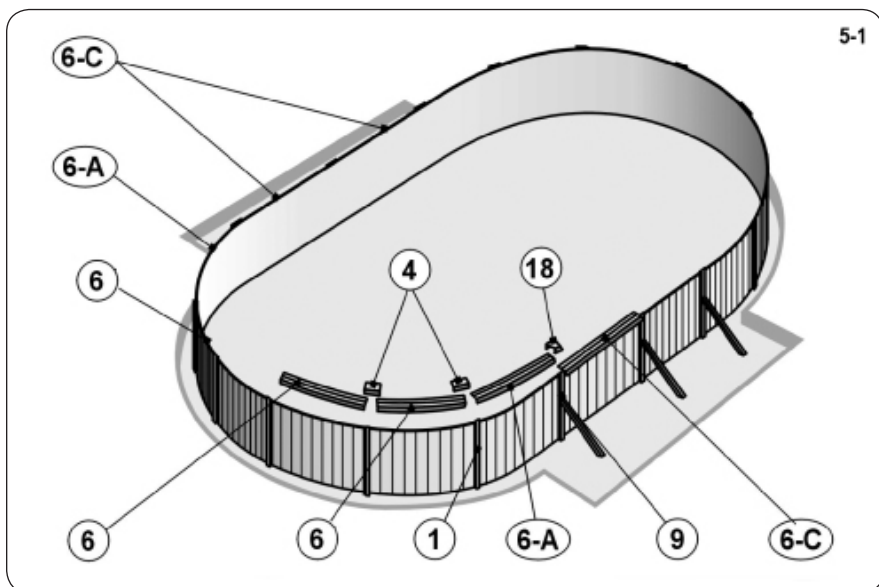

2. CONTINUE FILLING THE POOL

- a. Continue to fill your pool with water while installing the upper frame and vertical bars of the pool.

3. ATTACH THE VERTICAL BARS AND TOP RAILS

Note: In the case of a round pool, skip points a. and b. And follow points c. to h.

- a. Place a metal plate [17] on the upper end of the upright with a side support [9] of the oval pool and the wall [30]. Align the holes in the plate and the upright and screw the two parts together with a pair of Parker screws [3] (Fig. 5-2).
- b. Slide the top rails (Fig. 5-3) to both sides of the metal plate [17] according to the type of oval pool (Fig. 5-3).
- c. Place and align the bottom of one vertical bar [1] in the circular part of the pool with the attachment part of one connector [2] (Fig. 5-4). The flap of the connector must be outside the vertical bar.
- d. Align the screw hole in the bar and the screw hole in the flap and secure the bar with the Parker screw [3] (Fig. 5-4).

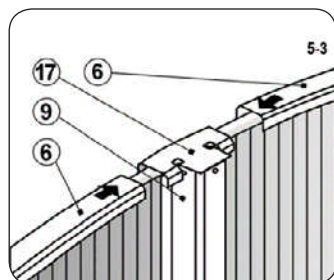
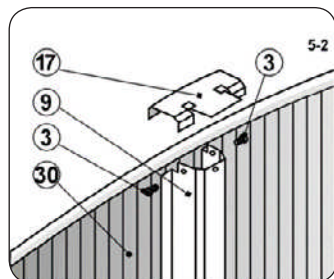

- e. Place the top connector [4] on the top edge of the pool wall so that the flap of the attachment part of the top connector is outside the pool (Fig. 5-5).
- f. Insert one end of the top rail [6] into the top connector [4]. Align the screw hole in the flap with the screw hole near the top of the vertical bar [1]. The flap of the top connector part must be outside the vertical bar. The bar must be in a vertical position.
- g. Fix the top connector to the vertical bar with one Parker screw [3]. It will be necessary to push hard on the bar (Fig. 5-6).
- h. Repeat the steps for each vertical bar around the perimeter of the pool wall.

Tip: Use the grooves on the pool wall to check the verticality of the bars.

- i. Finally, if you have an oval pool, place a plastic decorative cover [18] on the metal plates [17]. Put the cover on as shown in Figure 5-7. Secure the fitted cover with a screw [19] (Fig. 5-8).

Note: The Parker screws [19] are 25 mm long, which distinguishes them from other Parker screws in the supplied fasteners. Only these screws can be used to attach the cover.

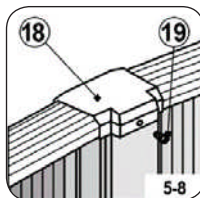
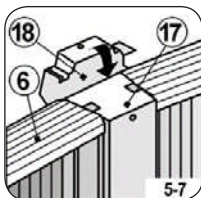
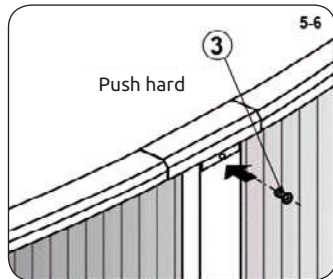
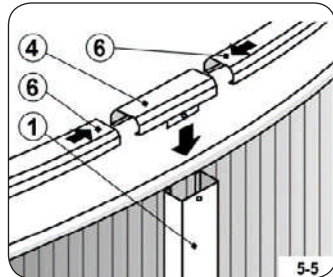
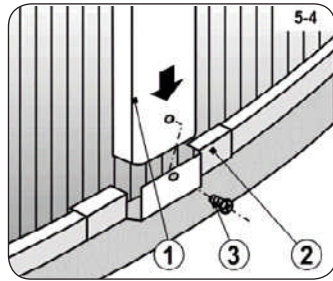

4. STICK A WARNING LABEL ON THE POOL

- a. Stick a warning label near where you will enter or exit the pool. Be aware that the pool is not deep enough to jump safely into; there is a risk of injury.



5. FINISH FILLING THE POOL

- Fill the pool with water up to a height of 5 cm below the lowest hole in the pool wall. Then follow the installation instructions for your pool skimmer.
- Important Note: The pool may bulge or shift slightly when filled with water. That is normal.
- Connect the filter device to the mounted skimmer according to the relevant instructions.
 - Top up the water to the level of the centre of the skimmer inlet flange. This makes your pool ready to use.

WARNING: Before anyone uses your pool, they must read and follow the Safety rules.

INSTRUCTIONS FOR POOL UNDERLAY USE

Note: The pool underlay is not part of the pool package.

The material for pool underlays is a non-woven fabric, which is made of 100% polypropylene or polyester staple. It is also used to protect pool liners and their separation from the ground.

Pool underlay properties

The fibres from which the underlay is made are subject to light aging (so-called photodegradation) after a certain time. Therefore, it is inappropriate to store the pool underlay freely. It must be stored in a carton or foil that is stabilized against UV radiation.

The nonwoven fabric is resistant to technical gasoline, perchlorine, oil and other chemicals of a similar nature, to fungi and microorganisms. It is not harmful to health.

Laying the underlay for a pool with earth mound

Install the pool underlay once you have assembled the pool wall and made the inner earth mound out of sifted dredged sand. Unroll the underlay at the bottom inside the pool, centre it and smooth out any folds. Cut the underlay a few inches above the earth mound. Make sure that no pebbles or other sharp objects get on the top of the underlay.

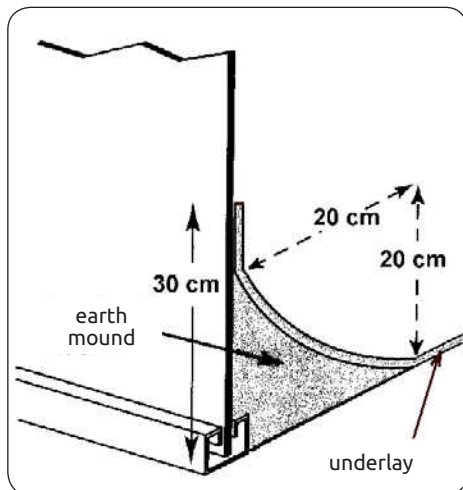

Contact

www.marimex.cz

Customs Centre
tel.: 261 222 111

e-mail:
zakaznickecentrum@marimex.cz

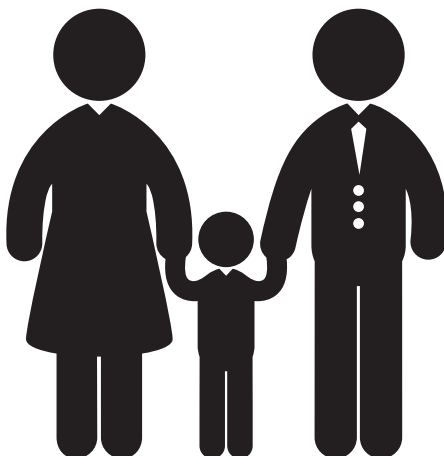



HU

FONTOS TÁJÉKOZTATÁS!

A medence építésekor figyelembe kell venni az ovális és a kör medence közötti különbségeket. Ahol jelentős különbségek vannak, az útmutató fel van osztva az ovális vagy a kör alakú medencével kapcsolatos részekre. A többi részekben, amelyek közösek, az ovális medence különbözősége a szövegben a bekezdés szélén figyelmeztető jelzés van.



BIZTONSÁGI SZABÁLYOK

HU

A medencéje nagy mennyiségű vizet tartalmaz és elégségesen mély, ahhoz hogy veszélyt jelentsen az életre és az egészségre, ha nincsenek betartva a következő biztonsági szabályok. Azok, akik először használják a medencét a sérülés legnagyobb kockázatának vannak kitéve. Biztosítsa, hogy mindenki, aki a medencébe lép, ismerje a biztonsági szabályokat.



1. Tilos a medencébe ugrálni vagy fejest ugrani a medencébe

A medence falának felső profilléce nem pad és nem szabad a medencébe való ugrásra vagy fejesugrásra használni. **Ne engedje** a medencébe való ugrást vagy fejesugrás végre hajtását a lépcső felületéről vagy a medence felső profillécéről. A fejesugrás vagy a medencébe ugrálás súlyos sérülést vagy vízbe fulladásos halált okozhat.



2. Sohase használja a medencét egyedül

Sohase engedje, hogy a medencét legalább egy nem fürdőző felügyelete nélkül használják. Mindig kell, hogy elérhető legyen valaki, aki veszély esetében segítséget nyújt



3. A gyerekeket sohase hagyja felügyelet nélkül

Sohase hagyja a gyerekeket egyedül vagy felügyelet nélkül a medencében vagy a medence közelében - még egy másodpercre se.



4. Semmilyen mulatság

Ne engedélyezzen semmilyen "hülyéskedést" a medencében vagy körülette. A felületek csúszósok és veszélyesek lehetnek, amikor nedvesek. A felső profillécen való mozgás tilos.



5. Éjjel világítsa ki a medencét

Ha a medence sötétedés után is használva van, megfelelő világítást kell biztosítani. A medence környékének megvilágítása elegendő kell, hogy legyen a medence mélységének felmérésére és a medence és a körülette lévő minden elem megkülönböztetésére. A megvilágítás felszereléséről szakképzett villanyszerelőtől kérjen tanácsot.



6. Korlátozza a medencébe való jutás lehetőségeit

Ne hagyjon a medence közelében széket vagy egyéb bútort, amelyet a gyerekek arra használhatnak, hogy bejussanak a medencébe. Ha a medence felügyelet nélkül van a **lépcsőt el kell távolítani**. Nagyon ajánlatos a medence körül a zárható kerítés. Egyes jogi előírások kérhetik ezt.



7. Semmilyen alkohol vagy drog

Alkohol vagy drog fogyasztása **összeegyezhetszertelen** a medencei tevékenységgel. Azokat a személyeket, akik alkoholt vagy drogot fogyasztottak nem szabad a medencébe engedni és figyelemmel kell kísérni őket, ha a medence körüli területen vannak.



8. Tartsa a medencét tiszta és egészségre ártalmatlan állapotban

A medence vizét rendszeresen szűrni és vegyszerekkel kell kezelni, hogy az egészségre ártalmatlan legyen. Használjon megfelelő szűrő egységet a szétosztott részecskék szűréséhez és megfelelő vegyszereket - a használati útmutatójuk szerint, hogy elpusztítsák a káros baktériumokat és megakadályozzák az algák képződését. Emlékezzen arra, hogy az egészségre káros víz súlyos egészségi kockázat

Figyelem: Ne végezzen javítási munkákat és beavatkozást az összezerelt és feltöltött medence szerkezetébe. Ez a medence összeomlásának vagy súlyos sérülés okozója is lehet.

A medence javasolt víz mennyisége

Keménység:	nem több	18°N
pH érték:	tartományban	6,8- 7,2
Lúgosság:	tartományban	80- 120 mg/l
Szabad klór*:	tartományban	0,3- 0,6 mg/l
Aktív oxigén*:	tartományban	4- 20 mg/l

* Az oxigén- és klórtermékeket soha nem szabad egyszerre használni, mivel ezek reagálnak egymással, és így megszüntetik fertőtlenítő hatásukat.

Fontos: A medence vize javasolt értékeinek be nem tartása negatív hatással van a medence egyes alkotó részeinek élettartamára.

A medence hozzávetőleges méretei és a benne lévő víz mennyisége

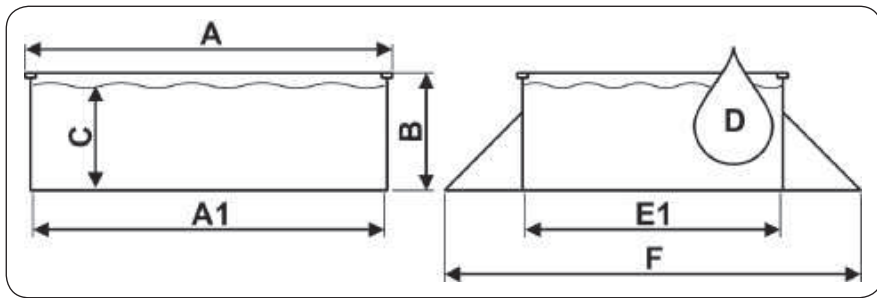

Medence típusa	A [cm]	A1 [cm]	B [cm]	C [cm]	D [m³]	E1 [cm]	F [cm]
Ø 4,60 x 1,22 m	Ø 462	Ø 458	120	105	17,3		
Ø 5,48 x 1,22 m	Ø 560	Ø 550	120	105	25,0	-	-
3,66 x 5,48 x 1,22 m	560	550	120	105	17,5	380	550
3,66 x 7,32 x 1,22 m	740	730	120	105	24,3	380	550

A medence víztömítettségi osztálya: W₂

SZERELÉSI ÚTMUTATÓ

A MEDENCE HELYÉNEK KIVÁLASZTÁSA



1. KÉSZÍTSE ELŐ A SZÜKSÉGES FELSZERELÉSEKET

Az építkezés megkezdése előtt készítse elő a szükséges szerszámokat és eszközöket. Szüksége lesz:

- ásóra, csákányra, gereblyére, lapátra és talicskára a földdel és a homokkal való munkákhoz;
- körülbelül 5 x 10 cm fa hasábokra, amelyek hossza meghaladja a medence átmérőjének felét, fa ékekre, lapos tetejű 2,5 cm x 2,5 cm keresztmetszetű, 15 cm hosszú faoszlopokra, egy zacskó lisztre vagy finom homokra stb., zsinórra, késre, vízmértékre, mérőszalagra, kalapácsra és szegekre a mérések és a sík felület előkészítéséhez;
- térkőre a medence alatti alap megerősítésre (lásd az útmutató 2. részét);
- rostált bányahomokra az alap kiegyenlítésére és a sarkok kitöltésére (lásd az útmutató 3. részét);
- kereszt és lapos csavarhúzóra, kombinált fogóra, textil ragasztószalagra (szőnyegekhez) előnyösen 50 mm szélességű, késre, ruhacsipeszre a medence összeszereléséhez.

A medence összeszerelése előtt a lépcsőt kell összeszerelni. A medence összeszerelése közben szüksége lesz rá, amikor az összeszerelt falon keresztül ki- és be kell menni. A lépcső összeszerelésének útmutatóját a csomagolásban találja.

2. VÁLASSZON KI EGY MEGFELELŐ NAPOT A MEDENCE ÖSSZESZERELÉSÉRE

A medence építésére napos és szélmentes napot válasszon. Ne is próbálkozzon széles időben a medence összeszerelésével. Biztosítson legalább egy felnőtt személyt a szerelésben való segítséghez. A hozzávetőleges telepítési idő, a tereprendezés nélkül, kör alakú medencénél körülbelül 3 óra, az ovális medencénél pedig körülbelül 6 óra.

3. TEREPRENDEZÉS

A medence helyének kiválasztására különleges figyelmet szenteljen:

- Válassza ki a megfelelő méretű és ha lehetséges, vízmértékben lévő felületet.
- Válasszon napos, száraz és szilárd talajú helyet- **ne építse a medencét** aszfaltra, kavicsra, fára, rönkre, vízzel borított területre, tőzeglápra vagy földalatti terek, például víztartályok, szepikus tartályok, csatornák stb. fölé.
- Ellenőrizze, hogy azon helyen, ahol a medencét akarja felállítani semmilyen növény nem nő, amely átszakíthatja a medence alját. Ha ez a helyzet, akkor azt javasoljuk, hogy a helyszínt jóval a terepmunkák előtt gyomirtóval kezelje (az utasításoknak megfelelően), vagy az építkezés során fekete kerti fóliát helyezzenek el a medence teste alá.

- A lejtős felületeket vízszintesre kell beállítani, mégpedig a magasabb felületek leszedésével, **és sosem az alacsonyabb helyek feltöltésével.**
- A medence elhelyezését úgy tervezze, hogy a medence körül elegendő hely legyen legalább a medence beszereléséhez és a medence jövőbeni használatához (legalább 1m).
- A medence úgy van tervezve, hogy a földbe mélyítés feltételei teljesüljenek, részlegesen a földbe lehet mélyíteni. A földbe mélyítés feltételeit és a szakmai tanácsokat a medence eladója biztosítja.

4. AZ ELKERÜLENDŐ FELTÉTELEK

A medencét ne helyezze el az alábbiakban feltüntetett helyek egyikén sem:

- Olyan terek és tárgyak közelében, amelyek a gyerekek és az állatok számára elérhetők és amelyek megkönnyítik a medencébe való bemászást. A biztonság érdekében biztosítsa be a medence környékét oly módon, hogy a medencébe gyermekek és állatok ne juthassanak.
- Fűves, köves és növényi gyökereket tartalmazó helyen. A fű a fólia alatt elrohad, a kövek és a gyökerek megkárosítják a medence fóliáját.
- Fák és magasabb bokrok közelében. A falevelek és egyéb szennyeződések így közvetlenül a medencébe jutnak és szennyezik a vizet.
- Elektromos vezetékek és ruhaszáritó kötél alatt.
- Olyan helyeken, ahol nem működik a víz természetes elvezetése. A medence környékét elöntheti a víz.
- A nemrégiben kőolaj bázisú növényvédő szerekkel, vegyszerekkel vagy műtrágyával kezelt felületeken. Ebben az esetben különösen ajánlott a geotextíliából készült medence alátét használata.

NEM

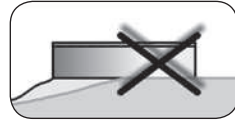

5. TERVEZZEN ELŐRE

- Vegye figyelembe, hogy a környező növényzet (fák, bokrok) idővel megnőnek és beárnyékolják a medencét.
- Fog-e használni olyan medence kiegészítőket vagy egyéb berendezéseket, amelyeknek elektromos áramra van szükségük? A medencét oly módon helyezze el, hogy ezt az építményt a biztonsági előírásoknak megfelelően lehessen megépíteni (lásd az építmény útmutatóját). Az elektromos csatlakozó aljzatok beszerelését bízza megfelelő képesítéssel rendelkező szakemberre.

IGEN



MEDENCE ALAPJÁNAK ELŐKÉSZÍTÉSE

Fontos: A medence alatt lévő felület a következő alapvető feltételeknek kell, hogy megfeleljen:

Vízszintes kell, hogy legyen,

vagy a maximális tolerancia a medence keresztirányú méretére 2,5 cm lehet.

Vékony réteg rostált homokkal, kell hogy be legyen szórva,

azaz, hogy a homok kiegyenlítse a munkaeszközök (csákányok, kapák,...) használata után keletkezett kisebb felületi egyenetlenségeket, és a medence teljes területét legfeljebb 2 cm vastagságú homok réteg borítsa.

Tömörítve kell, hogy legyen,

azaz, olyan szilárd kell, hogy legyen, hogy egy 80 kg súlyú személy után nem marad nyom.

1. JELÖLJE KI A FELÜLETET

- A medence elképzelt középpontjában a földbe nyomjon egy karót (lásd a 2B-1. ábrát).
- A zsinór egyik végét kösse a karóra, a másik végét erősítse egy homokkal, mésszel vagy liszttel teletöltött bádoggal, amelynek segítségével megrajzolja a kört. Az alap átmérője 15 cm-rel nagyobb lesz mint a medence átmérője (lásd a 2B-2. ábrát). A medence átmérőjéhez viszonyított zsinór hossza a táblázatban van megadva.

A medence mérete (átmérő)	A zsinór hossza	A fahasáb
4,6 m	250 cm	250 cm
5,48 m	300 cm	300 cm

2. TÁVOLÍTSA EL A GYEPET

- A kijelölt felületen 10-15 cm mélyen gondosan távolítsa el az összes gyepet és növényt (lásd a 2B-3. ábrát).
- A kijelölt felületről távolítsa el az összes rögöt, követ és gyökereket.
- Ha a medencét a földbe akarja mélyíteni, akkor az alap kivajását a különleges építési előkészületeknek megfelelő mélységig kell folytatni.

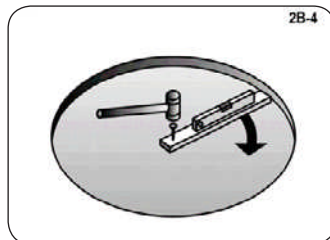
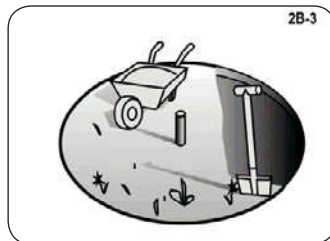
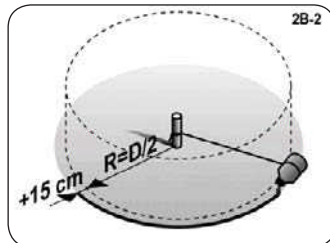
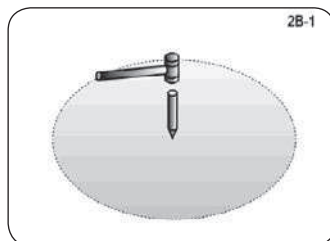

3. A KIJELÖLT FELÜLETET ÚGY KÉSZÍTSE ELŐ, HOGY EGYENES, VÍZSZINTES ÉS MEGFELELŐEN TÖMÖRÍTVE LEGYEN

Ne feledje: A medence vízszintes helyzetben kell, hogy legyen. Fordítson elegendő időt arra, hogy az alap tökéletesen vízszintes legyen. A vízszintes síktól az eltérés 25 mm-től nem lehet több (2B-6).

a. A karót cserélje ki egy lapos végű oszlopra, 25 x 25 mm keresztmetszetű és kb. 15 cm hosszú kell, hogy legyen. Úgy nyomja be a földbe, hogy a lapos felső felülete a föld felszínével legyen egy szinten.

b. Készítsen elő egy 5x10 cm keresztmetszetű hasábot, a hossza a medence méretétől függ (a fenti táblázat szerint). Az egyik végébe üssön be egy szeget. Hosszú szeget használjon, hogy megfelelően tartsa a hasábot az oszlopon, amikor a hasábot körbe fogja forgatni (lásd a 2B-4- ábrát).

c. Az oszlopba fúrjon egy furatot, eléggé mélyet, hogy a szeg foroghasson benne. A szeget könnyen lehessen kihúzni és ezzel együtt szabad forgást kell biztosíthatson a saját tengelye körül.

d. Most helyezze a hasáb szegét az oszlop furatába. A hasábra helyezze a vízmértéket és a segítségével ellenőrizze a kívájt alap felületét, hogy hol magasabb illetve alacsonyabb (lásd 2B-5. ábrát).

e. Az összes magasabb helyet lapáttal, kapával, gereblyével távolítsa el. Ne feledje, hogy a medencéje vízszintes helyzetben kell, hogy legyen, a tolerancia a medence keresztirányában 25 mm (2B-6. ábra).

f. Ne töltse fel a mélyedéseket (2B-7. ábra). A feltöltés nem ad biztonságos alapot a medencének. A kisebb mélyedéseket fel lehet tölteni, azonban a feltöltéseket megfelelően kell tömöríteni. Az egyenetlenségek megszüntetésére rostált homokot használjon. A homok vastagsága nem lehet több 2 cm-nél.

g. A medence stabilitása érdekében a teljes kívájt alapot tömöríteni kell (saját súllyal). A nem kellően tömörített alap a feltöltött medence súlya alatt megsüllyedhet és így a medence összeomlását okozhatja. A keletkezett egyenetlenségeket és mélyedéseket töltse fel és tömörítse.

Segédeszköz: Többször is járjon körbe-körbe az alapon. A megfelelően tömörített felületen egy nyom sem látható.

Ne feledje: A kör külső 30 cm-je tökéletesen sima kell, hogy legyen (lásd a 2B-8. ábrát). A medence fal alsó szélének vízszintesnek kell lennie, és alatta semmilyen mélyedés nem lehet. Fordítson elegendő időt arra, hogy az alap felület tökéletesen sima és vízszintes legyen.

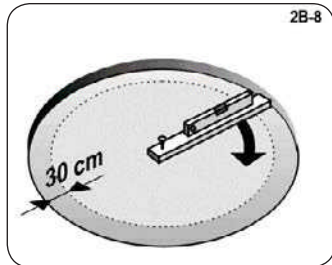
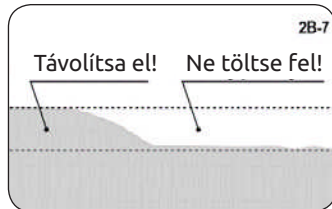
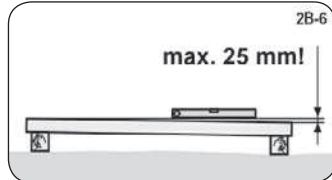
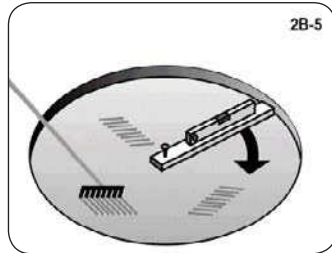

A KÖR MEDENCE ALAPJÁNAK SZERELÉSE



1. RAKJA SZÉT AZ ALAP LEMEZEKET ÉS A MEDENCE KÖRÍVÉNEK ALSÓ PROFILJAIT

- Csatlakoztassa a körív alsó profiljait [13] a csatlakoztatók segítségével [2] és hozza létre a medence alsó körív keretét (3B-1, 3B-2 és 3B-3. ábrák).
- Az alaplemez összetolt profil végei között 55 mm rést hagyjon (3B-4. ábra).

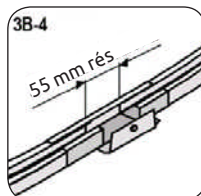
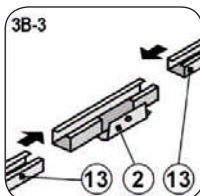
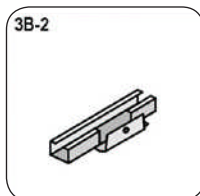
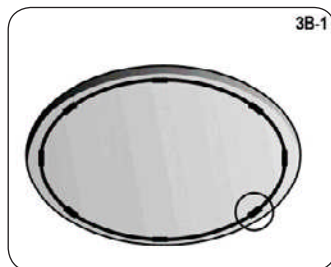

2. SZÓRJA SZÉT A FINOM HOMO-KOT

- A medence alapjának teljes felületén szórjon maximálisan 2 cm finom rostált homok réteget, a terep kisebb egyenetlenségeinek könnyebb kiegyenlítésére (3B-5. ábra). Az alsó profil lécek közelébe ne szórjon homokot, hogy a lécszögbe ne kerüljön homok és lehetetlenné tegye a fal elemek beültetését. Legalább 15 cm széles csíkot hagyjon az alsó profilok mellett homok nélkül. A felületet úgy egyengesse el, hogy a réteg egyenes és sima legyen. Ehhez a művelethez a gereblyét használja.

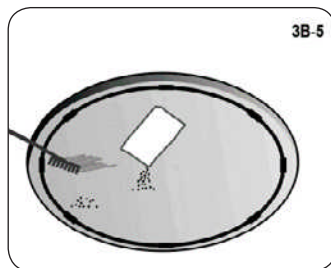

Megjegyzés: Vastagabb homokréteg hátrányosan befolyásolhatja a medence stabilitását a jövőben.

- A medence nagyságától függően, a medence alapjának felületére, 0,3 -0,6 m³ rostált bányahomokot szerezzen be. A homokra a sarkok kitöltésére lesz szüksége (lásd a 3C, 6 pontját a Sarok kitöltések elkészítése részt).

Megjegyzés: A homokkal való munka közben ügyeljen arra, hogy ne sérüljön meg vagy ne legyen homokkal beszórva az alsó keret.

AZ OVÁLIS MEDENCE ALAPJÁNAK ELŐKÉSZÍTÉSE

AZ OVÁLIS MEDENCE HELYÉNEK MÉRETES RAJZA

	3,66 x 5,48 m	3,66 x 7,32 m
R	183 cm	183 cm
S	200 cm	200 cm
L	91,5 cm	183 cm
M	45 cm	61 cm
N	-	122 cm
P	90 cm	366 cm
T	274 cm	274 cm
W	300 cm	300 cm
X	183 cm	183 cm
Y	205 cm	259 cm
Z	304 cm	351 cm

3,66 x 5,48 m

3,66 x 7,32 m

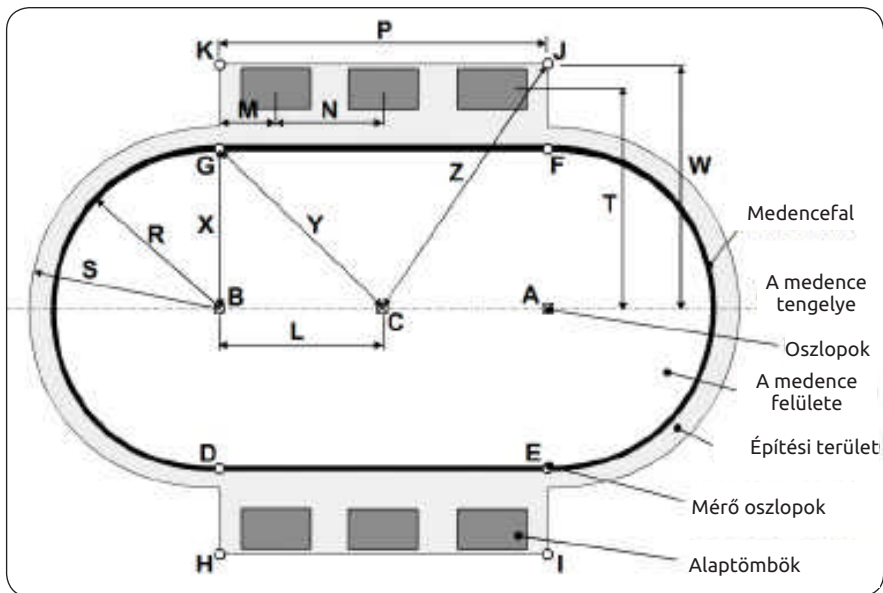

A-B-C ... lapos felső végű karók
D-E-F-G-H-I-J-K ... jelölőkarok

Megjegyzés: A P méret kisebb kell, hogy legyen a megadottól, de elegendő az alaptömbök elhelyezésére.. A M távolság, mindig nagyobb kell, hogy legyen mint a használt alaptömb hosszabb méretének fele (lásd a következő szövegben).

Fontos: A medence alatt lévő felület a következő alapvető feltételeknek kell, hogy megfeleljen:

Vízszintes kell, hogy legyen,

vagy a maximális tolerancia a medence keresztirányú méretére 2,5 cm lehet.

Vékony réteg rostált homokkal, kell hogy be legyen szórva,

azaz, hogy a homok kiegyenlítse a munkaeszközök (csákányok, kapák,...) használata után keletkezett kisebb felületi egyenetlenségeket, és a medence teljes területét legfeljebb 2 cm vastagságú homok réteg borítsa.

Tömörítve kell, hogy legyen,

azaz, olyan szilárd kell, hogy legyen, hogy egy 80 kg súlyú személy után nem marad nyom.

1. JELÖLJE KI A FELÜLETET

Nézze meg a 6. oldalt és a méretezett rajz szerint, amely megfelel az Ön medencéjének, készítse elő az építési területet.

- Nyomjon a földbe két karót [A] és [B] (2A-1. ábra). Mind a két karó a medencéjének tengelyén lesz.
- A zsinór egyik végét kösse az [A] karóra, a másik végét erősítse egy homokkal, mésszel vagy liszttel teletöltött bádoggal, amelynek segítségével megrajzolja a kört. Majd ugyanezt a műveletet végezze el a [B] karónál is. A zsinór hossza 6 oldalon található táblázatban a megfelelő medence S méretének felel meg. A kör átmérője legalább 15 cm-rel nagyobb kell, hogy legyen a medence átmérőjétől. (2A-2. ábra)
- Az [A] és [B] karókat kösse össze a zsinórral. Ezt a zsinórt vezetőként használva jelölje ki a medence tengelyét.
- Mindkét karót cserélje le a lapos fejú oszlopra. A keresztmetszetük legalább 25 x 25 mm, hosszuk legalább 15 cm kell, hogy legyen. Úgy nyomja be a földbe, hogy a lapos felső felülete a föld felszínével legyen egy szinten. (2A-3. ábra)
- Nyomjon még egy oszlopot [C] a földbe, amely az [A] és [B] oszlopok között van a medence tengelyén. Úgy nyomja be a földbe, hogy a lapos felső felülete a föld felszínével legyen egy szinten. (2A-3. ábra)
- A megrajzolt köröket kösse össze egy vonallal, hogy ovális alakot kapjon. Használja a kimérő karókat és a zsinórt a vonalak megjelölésekor (homokkal, mésszel, stb.). (2A-4. ábra)

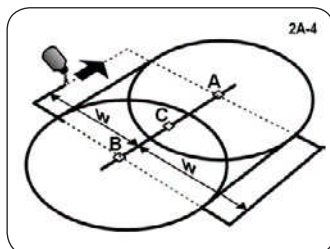
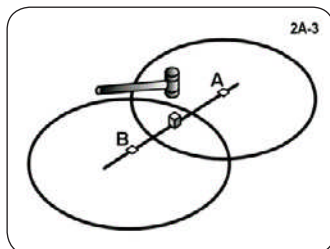
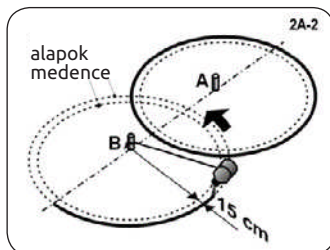
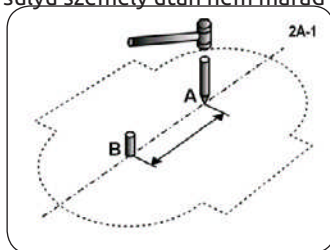

- g. Az ovális mindkét egyenes vonala mentén jelöljön ki téglalapokat (2A-4. ábra). A kijelöléshez használja a kimérő karókat és a zsinórt, hogy egyenes vonalakat kapjon. A zsinór hossza a 6. oldalon található táblázatban a megfelelő medence W méretének felel meg.

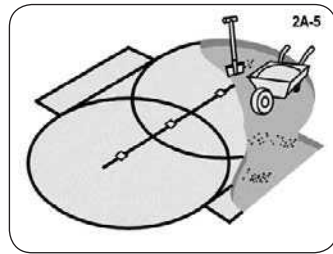

2. TÁVOLÍTSA EL A GYEPET

- A kijelölt felületen 10-15 cm mélyen gondosan távolítsa el az összes gyepet és növényt (lásd a 2A-5. ábrát).
- A kijelölt felületről távolítsa el az összes rögöt, követ és gyökereket.
- Ha a medencét a földbe akarja mélyíteni, akkor az alap kivajását a különleges építési előkészületeknek megfelelő mélységig kell folytatni.

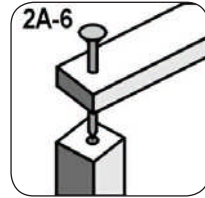

3. A KIJELÖLT FELÜLETET ÚGY KÉSZÍTSE ELŐ, HOGY EGYENES, VÍZSZINTES ÉS MEGFELELŐEN TÖMÖRÍTVE LEGYEN

Ne feledje: A medence vízszintes helyzetben kell, hogy legyen. Fordítson elegendő időt arra, hogy az alap tökéletesen vízszintes legyen. A vízszintes síktól az eltérés 25 mm-től nem lehet több (2A-9. ábra).

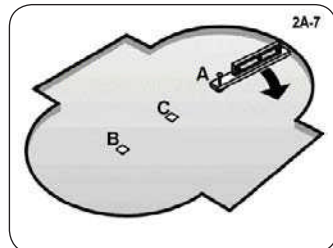

- Mind a három karót nyomja be földbe, egészen a föld felszínéig és ellenőrizze le őket a vízmértékkel. Vízszintben kell, hogy legyenek.

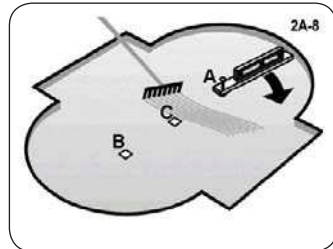

- Vegyen egy 5x10 cm keresztmetszetű fahasábot, amelynek hossza a 6. oldalon lévő táblázat S méretével egyenlő. Az egyik végébe üssön be egy szeget. Hosszú szeget használjon, hogy megfelelően tartsa a hasábot az oszlopon, amikor a hasábot körbe fogja forgatni (lásd a 2A-7- ábrát).
- Az [A], [B] és [C] oszlopokba fúrjon egy furatot, eléggé mélyet, hogy a szeg foroghasson (2A-6. ábra) benne. A szeget könnyen lehessen kihúzni és ezzel együtt szabad forgást kell biztosíthatson a saját tengelye körül.
- Most helyezze a hasáb szegét az [A] oszlop furatába. A hasábra helyezze a vízmértéket és a segítségével ellenőrizze a kivájt alap felületét, hogy hol magasabb illetve alacsonyabb (lásd 2A-8. ábrát).
- Az összes magasabb helyet lapáttal, kapával, gereblyével távolítsa el. Ne feledje, hogy a medencéje vízszintes helyzetben kell, hogy legyen, a tolerancia a medence keresztirányában 25 mm (2A-9. ábra). Ha szükséges, akkor az [A], [B] és [C] oszlopokat nyomja mélyebbre.

- f. Ne töltse fel a mélyedéseket (2A-10. ábra). A feltöltés nem ad biztonságos alapot a medencének. A kisebb mélyedéseket fel lehet tölteni, azonban a feltöltéseket megfelelően kell tömöríteni. Az egyenetlenségek megszüntetésére rostált homokot használjon. A homok vastagsága nem lehet több 2 cm-nél.
- g. Húzza az 5 x 10 cm fahasábot az [A] oszlopból és helyezze a [B] majd a [C] oszlopokba. Ismételje meg az a - f lépéseket, amíg az ovális felülete nem lesz vízszintes.
- h. Ugyan ilyen módszerrel vízszintezze az ovális oldalsó részeit is.
- i. A medence stabilitása érdekében a teljes kívájt alapot tömöríteni kell (saját súllyal). A nem kellően tömörített alap a feltöltött medence súlya alatt megsüllyedhet és így a medence összeomlását okozhatja. A keletkezett egyenetlenségeket és mélyedéseket töltsse fel és tömörítse.
- j. Újból ellenőrizze le az ovális külső 30 cm-t, valamint az ovális egyenes oldalait, ahol a medence fala fog állni. Győződjön meg arról, hogy sehol sem magasabb, vagy mélyebb a felület. A medence fal alsó szélének vízszintesnek kell lennie, és alatta semmilyen mélyedés nem lehet.

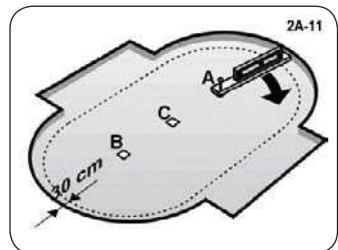
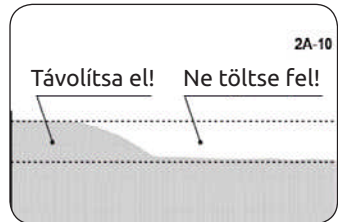
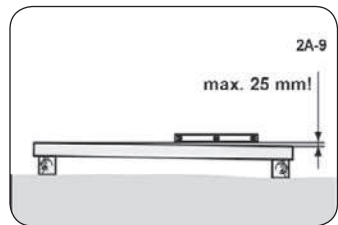

Segédeszköz: Többször is járjon körbe-körbe az alapon. A megfelelően tömörített felületen egy nyom sem látható.

Ne feledje: A kör külső 30 cm-je tökéletesen sima kell, hogy legyen (lásd a 2A-11. ábrát). A medence fal alsó szélének vízszintesnek kell lennie, és alatta semmilyen mélyedés nem lehet. Fordítson elegendő időt arra, hogy az alap felület tökéletesen sima és vízszintes legyen.

4. MÉRŐ OSZLOPOK

a. A 6. Oldalon található az Ön medencéjének megfelelő méretezett rajz szerint nyomja a földbe a [D], [E], [F], [G], [H], [I], [J], [K] karókat. A távolságokat a méretezett rajz szerint mérje ki. Ezek a kimérő oszlopok segítségével lesznek a medence alapjának megépítésében.

Segédeszköz: A fa karók helyett hosszú szegeket is használhat.

b. Feszítse ki a zsinórt a [H] és [I], valamint a [J] és [K] oszlopok között.

Fontos: Ha a medencét betonlemezre telepíti, akkor már nem szükséges az alaptömbök használata, ahogyan az lejjebb le van írva. Javasoljuk, hogy a méretezett rajz szerint a betonlemezen rajzolja meg a medence tengelyét és az összes kimérő oszlopok helyét. Ez megkönnyíti a medence alapjának az építését.

5. ALAPTÖMBÖK

Az alaptömböt (betonból készült térkő) a medence egyenes oldalán minden egyes ferde faltámasz alá kell tenni. A lehető legnagyobb alaptömböket kell használni, pld. 50X50x5 cm, vagy 60x40x5 cm.

a. A ferde faltámasz alatti alaptömböket úgy kell elhelyezni, hogy a tömb középpontja és a fal között kb. 90 cm legyen.

b. A megfelelő medence méretezett rajza szerint (lásd a 6. oldalt) jelölje ki a tömbök helyét és ássa ki a helyüket. Az alját tömörítse. A megszóráshoz használjon rostált homokot vagy kis szemcse méretű örölt kavicsot.

c. Az összes alaptömböt úgy kell a földbe helyezni, hogy a felső felületük egy szinten legyen a medence tömörített alap felületével.

d. A vízmérték segítségével bizonyosodjon meg, hogy az alaptömbök vízszintesen állnak

és egy szinten vannak a föld felszínével (2A-12. ábra). Egy 5 x 10 cm fahasáb és a vízmérték segítségével ellenőrizze, hogy az alaptömbök felső felülete egymás közt vízszintes helyzetben és egy síkban vannak. Az összes tömb beültetése után szórja körül őket homokkal vagy örölt kővel (2A-13. ábra). A feltöltést tömörítse.

e. Az alap szilárdságának fokozására az alaptömböket betonrétegre lehet ültetni. A kiásott hely durván 2x mélyebb kell, hogy legyen a használt alaptömb vastagságától, és minden oldalán legalább 5 cm-rel nagyobb, mint a tömb. A betont alapozó réteggként és feltöltésként használja.

Fontos: Az alaptömböket a b. lépés szerint állítsa vízszintes helyzetbe, és egymás közt is. A medence építésének folytatása előtt várja meg, amíg a beton megköt.

f. Távolítsa el az összes mérő oszlopot. A karókat még hagyja a helyükön, hogy építkezés közben ellenőrizni tudja a méreteket.

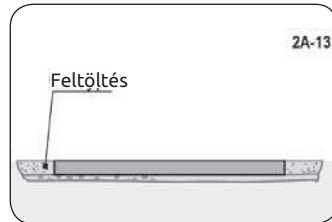

FIGYELMEZTETÉS: A medence körül biztosítsa a felület víz elvezetését, hogy ne történjen meg az alap kimosódása.

AZ OVÁLIS MEDENCE OLDALSÓ TÁMASZTÉKAINAK SZERELÉSE



1. KÉSZÍTSE ELŐ A SZALAGOKAT

a. Szedje ki a dobozból a szalagokat. Teregesse széjjel a szalagokat [8] és helyezze felületre. Óvatos mozdulatokkal egyengesse ki a szalag összes gyűrődését..

b. Helyezze a [8] szalagokat párhuzamosan egymás mellé úgy, hogy a szalagok végei az alaptömbök felületén feküdjenek (3A-1. Ábra). A szalag vége legalább 15 cm-re kell, hogy legyen a tömb szélétől (3A-2 ábra).

c. A szalagok [8] mindkét végére rögzítse a ferde támaszok bilincseit [16], ahogyan az a 3A-3 ábrán is látható. Négy [21] csavarral és [10] anyával rögzítse őket. A csavarok feje az alsó oldalon kell, hogy legyen. A csatlakozásokat húzza meg erősen.

d. Bizonyosodjon meg arról, hogy a lefektetett szalagok egymás közt párhuzamosak és egyenesek. A szalagok közötti távolság a 6 oldalon található táblázatban a megfelelő medence N méretének felel meg.

2. TELEPÍTSE A SAROKLEMEZEKET ÉS AZ OSZLOPOKAT

a. Egy egyenes hasáb segítségével (használhatja a sarok lemezt) egyengesse meg a felületet, ahol a sarok lemezek helyezve lesznek.

b. A felületet tömörítse, esetleg szükség esetén töltsé fel és újra tömörítse. A felület tökéletesen egyenes kell, hogy legyen.

c. Könnyedén emelje meg a szalagot [8] és alulról a szalag nyílásaiba helyezzen 4 csavart [21] (3A-4. ábra).

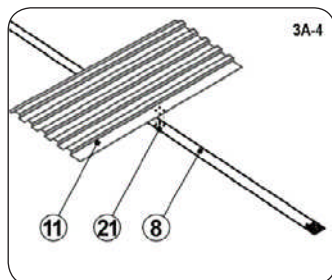
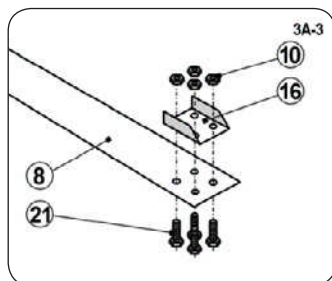
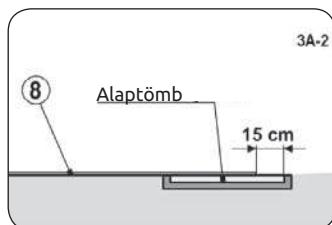
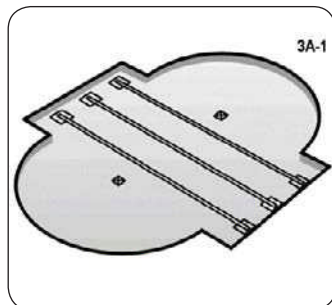

d. A csavarokra ültesse a saroklemez [11], a tányért [23] és húzza meg az anyákat [10] (3A-4 és 3A-5 ábrák).

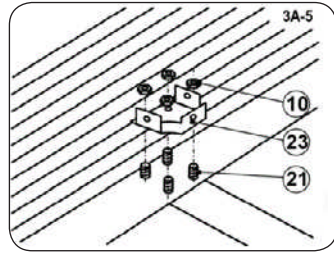

e. A tányérba [23] helyezze az [9] oszlopot és mindkét részt csavarozza össze a [21] csavarral és az [10] anyákkal (3A-6 ábra).

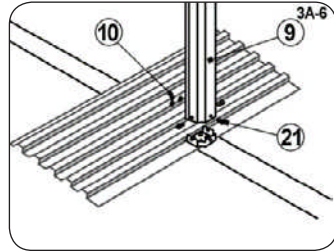

f. Bizonyosodjon meg, hogy az összeszerelés után az oszlop oldalsó alsó széle alatt kb. 2 mm hézag maradt (3A-7 ábra).

g. A csatlakozásokat húzza meg erősen.

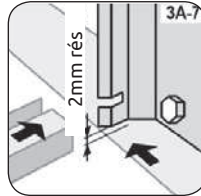

h. Minden oszlopnál ismételje meg az a. – g. lépéseket.

3. SZERELJE FEL A FERDE TÁMASZOKAT

a. A [15] ferde támaszt helyezze az oszlop [9] nyílásának zárjába. Először a támaszt állítsa vízszintes helyzetbe (3A-8 ábra) és tolja az oszlopba. Majd a nyomja a csatlakozást felülről és a másik végét döntse a földre (3A-9 és 3A-10 ábrák).

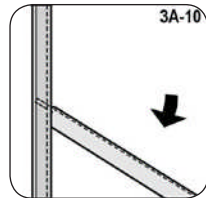
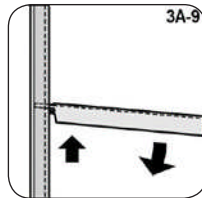
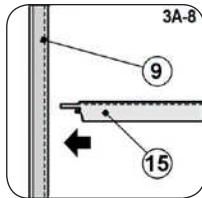

Nagyon fontos: Biztosítson folyamatos felfelé irányuló nyomást az oszlop és a támasztópont csatlakozásánál, amíg a támasztó átellenes végét a földhöz billenti.

b. A ferde támasz [15] és a szalag [8] ferde bilincseinek [16] furat tengelyeit igazítsa egy síkba. Az így megigazított furatokba dugjon két hosszú [26] csavart (3A-11 ábra). A csavarra csavarja fel a [10] anyát és húzza meg, de nem túl erősen, hogy ne deformálódjon az alkatrész.

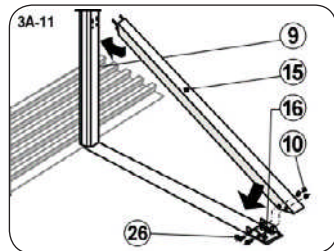

c. Győződjön meg arról, hogy a ferde támaszok szerelés közben nem lazult-e meg az oszlop [9] és a ferde támasz [15] csatlakozás zárja.

4. AZONOSÍTSA BE AZ ALSÓ PROFILOKAT

Minden ovális medence típus különböző alsó profilokkal [13] rendelkezik. Ezek A, C típusú sínek és kerek lécek. Az alábbi táblázat és a 3A-12 ábra szerint végezze el a profilok és azok mennyiségének beazonosítását.

veľkost bazéna	typ 13-C	typ 13-A	typ 13
3,66 x 5,48 m	není	4 ks (1460134)	6 ks (1460061)
3,66 x 7,32 m	4 ks (1460105)	4 ks (1460135)	6 ks (1460061)

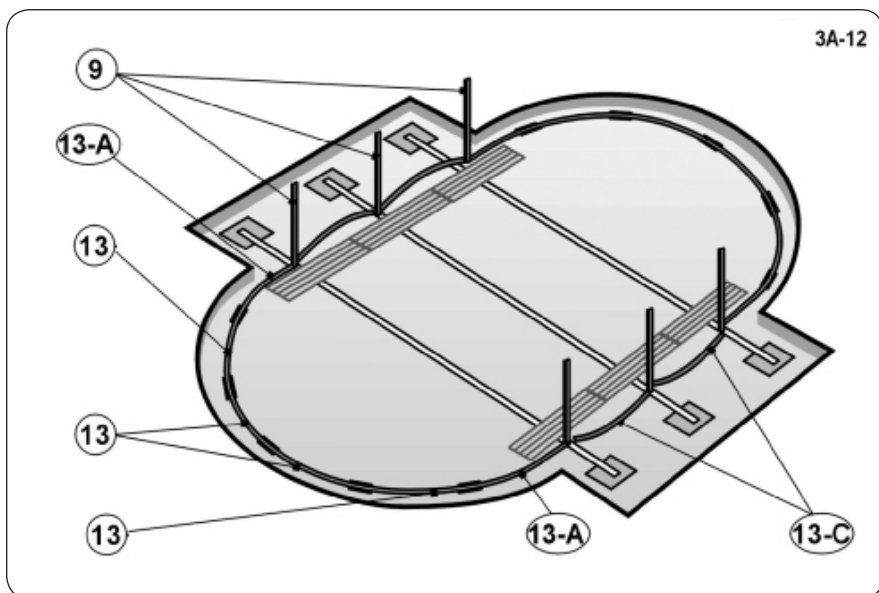

Megjegyzés: A profilok használata az ábrán jól látható: a 13-A típus az átmeneti részhez, 13 típus- a köríves részre, a 13-C típus - a támaszok közötti profilok.

5. TELEPÍTSE A C TÍPUSÚ PROFILOKAT

- Egyes medencék merevítővel vannak ellátva (3A-13 ábra). Ebben az esetben a merevítőt nyomja a C típusú profilba (3A-14 ábra).
- A szomszédos oszlopok közé helyezze a C típusú profilt (3A-15 ábra). A 3A-20 ábrán látható módon ültesse be, vagyis a horonnyal felfelé és iránnyal a medencébe és a felső szélt az oszlop vágásába.

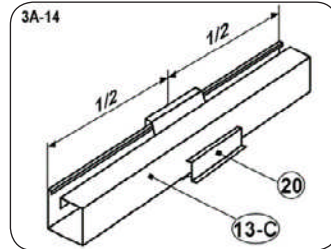
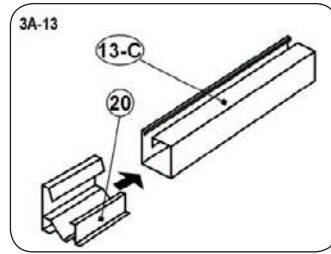

6. HA SZÜKSÉGES, MÓDOSÍTSA AZ OSZLOPOK KÖZÖTT TÁVOLSÁGOT ÉS A HELYZETÜKET

- Abban az esetben, ha a medence több szalaggal rendelkezik, akkor a [D] és [E], [F] és [G] karók között húzza ki a zsinórt.
- Most a kimérő oszlopok segítségével úgy igazítsa a szalagokat, hogy merőlegesek legyenek a medence tengelyéhez, és az oszlopok egyforma távolságra legyenek egymás közt.

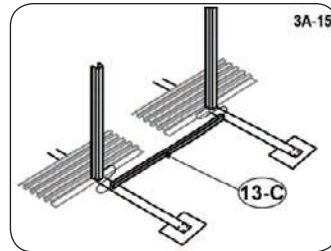

7. A SAROKLEMEZEK ALATT JAVÍTSA KI AZ ALAPOT

- Győződjön meg arról, hogy a saroklemez valóban vízszintes helyzetben van. Ha nem, módosítsa az alap felületet.
- Álljon a saroklemezre és a lemez nyitott réseibe töltsön homokot, homokos agyagot vagy ehhez hasonló anyagot (3A-16 ábra). Ez az intézkedés megakadályozza azt, hogy a medence vízzel való feltöltése után a saroklemez megsüllyedjen.
- Az a-b. Lépéseket ismételje meg az összes saroklemeznél.

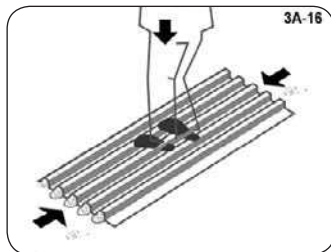

JAVASLAT: Azután, ahogy feltöltötte ezeket a réseket, a saroklemez széleinél ezeken a réseken keresztül egy 40 x 40 cm műanyag fóliát helyezzen. Ez a fólia fogja megakadályozni, hogy további anyag kerüljön a réseken keresztül a saroklemez alá és ezzel meg lesz akadályozva az esetleges mélyedések kialakulása.

8. TELEPÍTSE AZ A TÍPUSÚ PROFILOKAT

- Az A típusú profilt ültesse a szélső oszlopok vágataiba (3A-17, 3A-18, 3A-19 és 3A-20 ábrák). A 3A-20 ábrán látható módon ültesse be, vagyis a horonnyal felfelé és irányul a medencébe és a felső szélét az oszlop vágásába.

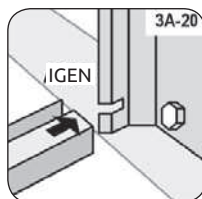
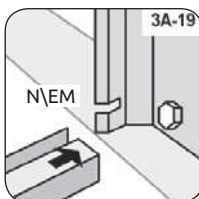
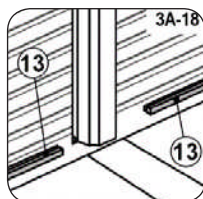
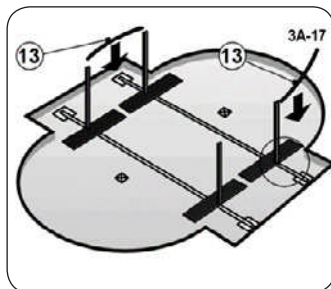

9. RAKJA SZÉT AZ ALAP LEMEZEKET ÉS A MEDENCE FÉLKÖRÍVÉNEK ALSÓ PROFILJAIT

- Az A típusú profil [13] ellentétes végeibe helyezze be a csatlakozó elemeket [2] (3A-21, 3A-22 és 3A-23 ábrák).
- Majd, folyamatosan csatlakoztassa a többi profilt és csatlakozó elemet. Az összetolt profil végek között 55 mm rést hagyjon (3A-24. ábra).
- Így a medence mindkét homlokán hozza létre a félkört (3-25 ábra).
- A zsinór segítségével ellenőrizze, hogy a csatlakozó elemek megfelelő távolságokra vannak az [A] és [B] oszloptoktól.

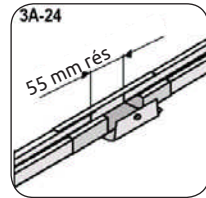
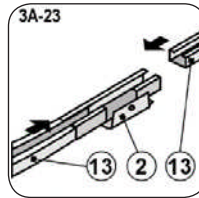
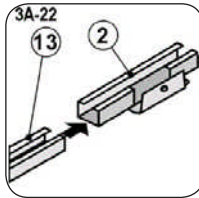
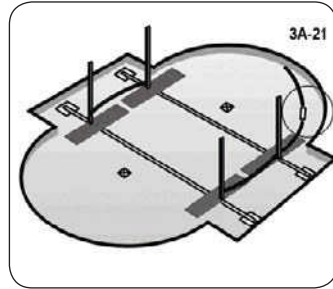

10. SZÓRJA SZÉT A FINOM HOMOKOT

- A medence alap teljes területén szórjon szét homokot a legnagyobb vastagság 2 cm legyen, a medence belső felületének kiegyenlítésére, a keresztirányú szalagok és az alaplemezek befedésére (3A-25 ábra). Az alsó profilok közelébe ne szórjon homokot, hogy a lécszárba ne kerüljön homok és ezzel lehetetlenné tegye a fal elemek beültetését. Legalább 10 -15 cm széles csíkot hagyjon az alsó profilok mellett homok nélkül. A felületet úgy egyengetse el, hogy a réteg egyenes és sima legyen. Ehhez a művelethez a gerblyét használja. A felület a medence közepe felé lejt.

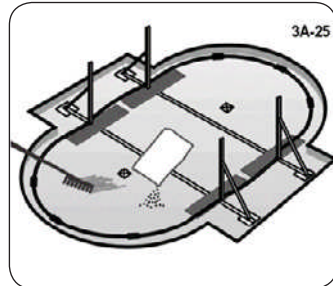

Megjegyzés: Vastagabb homokrétteg hátrányosan befolyásolhatja a medence stabilitását a jövőben.

- A medence nagyságától függően, a medence alapjának felületére, 1,0 -2,0 m³ rostált bányahomokot szerezzen be. A homokra a sarkok kitöltésére lesz szüksége (lásd a 3C, 6 pontját a Sarok kitöltések elkészítése részt).

Megjegyzés: A homokkal való munka közben ügyeljen arra, hogy ne sérüljön meg vagy ne legyen homokkal beszórva az alsó keret.

11. TÁVOLÍTSA EL AZ ÖSSZES MÉRŐ OSZLOPOT

- Távolítsa el az összes mérő oszlopot.

A MEDENCE FALÁNAK ÉS A FÓLIA SZERELÉSE



1. ÁLLÍTSA FEL A MEDENCE FALÁT

a. Várja meg a nyugodt napos időt. Ne is próbálkozzon széles időben a medence falainak felállításával. Biztosítson legalább egy felnőtt személyt a szerelésben való segítséghez.

b. Csomagolja ki a medence hengerelt falát és helyezze a medence területére egy darab rétegelt lemezre (lásd a 4-1. ábrát). A perforált szennygyűjtő nyílások a fal felső részén kell, hogy legyenek.

c. Az ovális medence esetében, a következő oldalon található 2. Pont szerint csomagolja ki és ossza szét a hosszanti irányban vágott csöveket [14].

Fontos: A falak szétterítése előtt győződjön meg, hogy hol található a szemégyűjtő nyílás. Ha a 4-2. ábrán látható módon, a fal kezdeténél van, minden rendben van és az ábra szerint folytatni lehet a fal kiterítését. Ha nem így van, akkor gyártás közben, a fal ellentétes oldalról lett feltekerve. Ebben az esetben, a 4-2 ábrán látható irány ellentétes irányába tekerje szét a falat, vagyis az óramutató járásával egy irányban.

d. A fal letekerésével egyidőben az alsó szélét ültesse be az alsó profil hornyába. A fal kezdete az egyik csatlakozó [2] fölött kell, hogy legyen (4-2 és 4-3 ábrák) és a szemégyűjtő valamint a visszáramlás fűvókájának helye a szűrő berendezés helyéhez közel kell, hogy legyen.

Fontos: Az ovális medence esetében a fal kezdete nem lehet az oldalsó támasz helyénél, hanem a medence homlok félkörívének egyik csatlakozójánál.

e. Tekerje szét a falat és felülről lássa el a hosszanti irányban vágott csövekkel [14] (4-4 ábra). Az egyes csövek között legalább 1 cm hézagot kell hagyni.

Megjegyzés: Az ovális medence esetében a csöveket a 2. pont táblázata ábrászerint helyezze fel és a 4-5.

f. Folytassa az egész alapon, amíg az egész medence fala ki nem lesz tekerve és felülről a hosszanti irányban vágott csövekkel nem lesz ellátva.

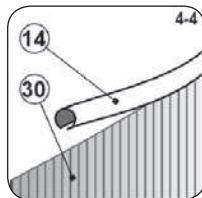
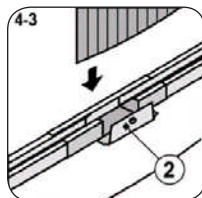
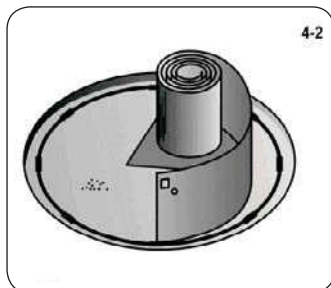
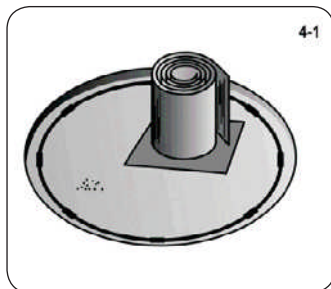

2. AZONOSÍTSA BE AZ OVÁLIS MEDENCE FELÜLSŐ CSÖVEIT

Minden ovális medence típus különböző alsó profilokkal [14] rendelkezik. Az A, C és a köríves profilokról van szó. Az alábbi táblázat és a 4-5 ábra szerint végezze el a profilok és azok mennyiségének beazonosítását.

a medence mérete	typ 14-C	typ 14-A	typ 14
3,66 x 5,48 m	nincs	4 db (1470127)	6 db (1470126)
3,66 x 7,32 m	4 db (1470105)	4 db (1470129)	6 db (1470126)

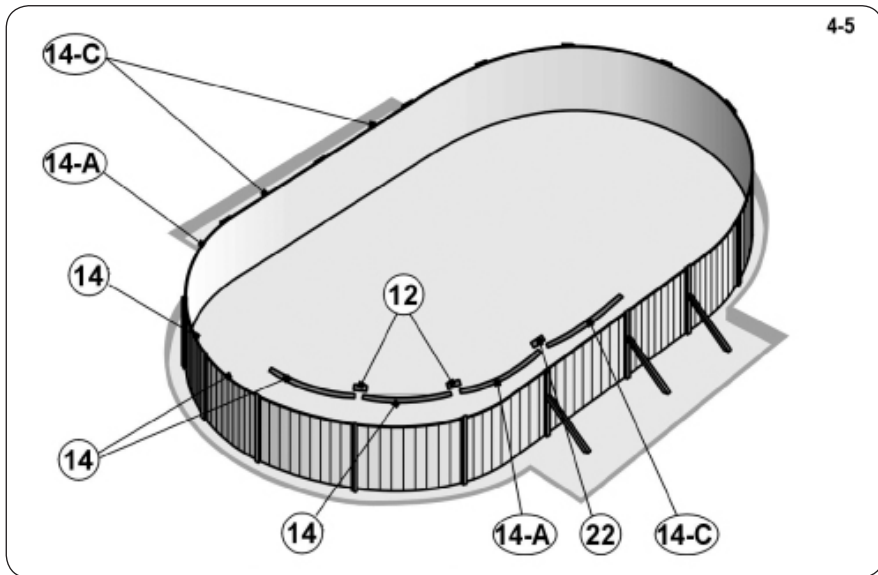

3. A FELSŐ CSÖVEK CSATLAKOZTATÁSA

- A hosszant vágott csövet [14] a medence falának felső szélén csatlakoztató csövek segítségével csatlakoztassa [12] (4-5 ábra).
- Ahol az ovális medence ferde támaszai vannak, hagyjon kb. 10 cm-es rést a csövek [14] között, és csatlakoztassa a cső [14] alkatrészeit műanyag betéttel [22] (4-6. ábra).

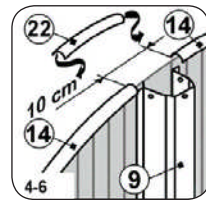

Segédeszköz: A szövet anyagú ragasztó szalag segítségével ragassza az oszlopok [9] tetejét a falhoz. Ez ideiglenesen megvédi a falat az összeomlástól, amíg fel nem erősíti az oszlopokra.

Segédeszköz: A szövet anyagú ragasztó szalag segítségével ragassza össze a csövek csatlakoztatását [12]. A fólia felszerelése során a csövek nem csúsznak ki a falból.

5. ELLENŐRIZZE, HOGY A MEDENCE FAL A VÍZSZINTES-E

a. Az ellenőrzéshez a medence szemközti falai között elegendően kifeszített zsinórt használjon (4-10 ábra), erre helyezze rá a vízmértéket. Több irányban is ellenőrizze. A fal felső része vízszintes kell, hogy legyen. Ha a medence átmérőjén a vízszinttől való eltérés több, mint 2,5 cm (lásd a 4-11. ábrát), akkor a falat szét kell szedni, oldalra kell helyezni és az alapot vízszintes felületté kell tenni.

Figyelem: A medence, amely nem vízszintes, veszélyes és összeomolhat.

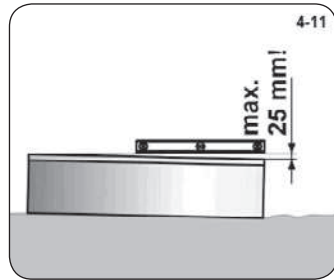
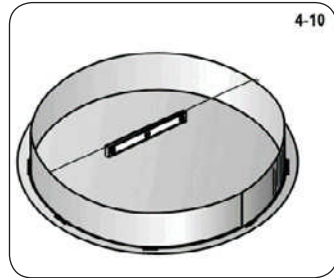

6. HOZZA LÉTRE A SAROK KITÖLTÉST

a. A rostált bányahomok segítségével legalább 20 cm széles és 20 cm magas gömbölyített sarok kitöltést kell létrehozni a medence fal belső, alsó részénél. Gömbölyítse le és megfelelően tömörítse (4-12 ábra).

Fontos: Az ovális medencénél a ferde támasztékkal ellátott oszlop helyén a 4-13. ábra adatai szerint kell beállítani a sarokkitöltés méretét. Ugyanakkor arról is gondoskodjon, hogy a saroklemezek felületét kb. 2 cm tömörített homokrétteg borítsa. A saroklemezek profilja nem állhat ki az alj felületéből.

b. Most gereblyével egyengesse el a medence alját. Ügyeljen a az alj felületének sima átmeneteire.

c. A medence aljára terítsen geotextíliát, mint védő alátétet, amely megvédi a medence fóliáját a mechanikus sérülésektől. Az útmutató a mellékletben található.

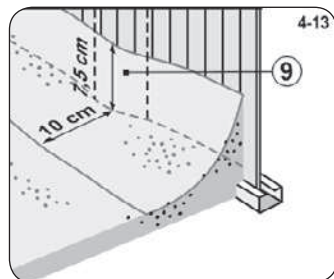
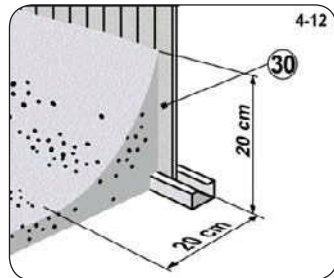

Megjegyzés: A geotextília medence alátét nem része a szállítási készletnek.

7. HELYEZZE A FÓLIÁT A SAJÁT HELYÉRE

Megjegyzés: A geotextília alátét nem része a szállítási készletnek. A megfelelő típusú medencefóliák aktuális kínálatát megtalálhatja üzleteinkben vagy a (www.mountfield.cz) honlapunkon.

Megjegyzés: Ha a medencével együtt a szűrő berendezést is használni fogja, akkor a fólia felszerelése előtt el kell végezni a felszíni szennyöződszűjtő beszerelését. Ez a gyűjtő nem része a medence csomagolásának. Figyelmesen olvassa el a szennygyűjtő telepítés útmutatóját és aszerint végezze el a telepítést. Az útmutatót a gyűjtő csomagolásában találja.

- Nyissa ki a dobozt. A doboz kinyitásához semmilyen éles eszközt ne használjon.
- Csomagolja ki és terítse szét a napra, hogy felmelegedjen. Ellenőrizze a fólia teljes felületét, az összes varratot, hogy nincs-e szakadás.
- Terítse szét a fóliát a medencében úgy, hogy a varratok felfelé nézzenek. A körív varratának a sarok kitöltés közepén kell lennie. A többi varrat egyenes vonalakat alkot a medence alján (4-14 és 4-15 ábra).
- A medence alján simítsa ki minden ráncot a fólián.

8. HELYEZZE A FÓLIÁT A SAJÁT HELYÉRE

a. A fóliát húzza át a fal szélén medence és ideiglenesen rögzítse a helyén több műanyag szorító vagy ruhacsipesz segítségével (4-16 ábra). Hagyja a fóliát szabadon lógni. Nagyon ne húzza meg a fóliát.

b. Kezdje el a medencét megtölteni vízzel. Ahogy a medence töltődik, úgy fokozatosan simítsa ki minden ráncot, a medence közepétől a falak irányába. Ezt egy lágy seprűvel is elvégezheti. Sohase hasson túl nagy erővel a fóliára és ne húzza. Ezt a műveletet gyorsan kell elvégezni, mert már egy néhány centiméter víz is úgy oda szorítja a fóliát az alátéthez, hogy sérülés nélkül szinte lehetetlen lesz meghúzni. Folyamatosan ügyeljen arra, hogy a körív varrata a kitöltés közepén maradjon (lásd a 4-15. ábrát).

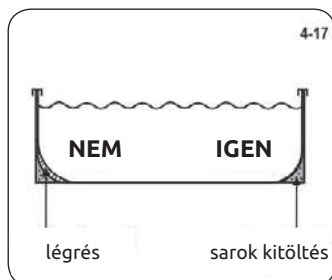
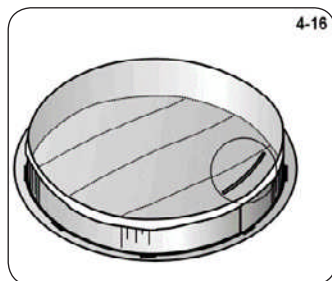
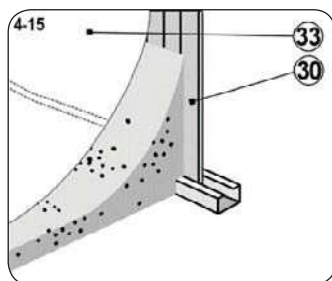
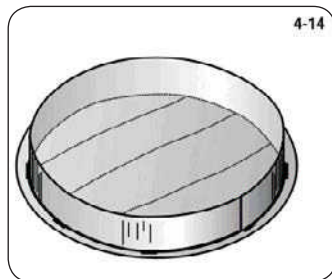

- c. Az alj kisimítása után folytassa a medence feltöltését és folyamatosan igazítsa a fóliát a medence falán. Ügyeljen arra, hogy ne feszítse meg a fóliát és hogy így ne keletkezzen légrés (4-17 ábra).
- d. A fal felső részén fokozatosan vegye el a szorító profilokat, mindig csak egy darabot és simítsa ki a fólia ráncait. A kisimított részre ültesse fel a szorító profilt (4-18 ábra).
- e. Azután, hogy a fólia minden ráncra ki lett simítva, az utolsó műanyag szorító profilt olyan méretre vágja, hogy a vége szorosan ráüljön a következő profilra (lásd a 4-19. ábrát).

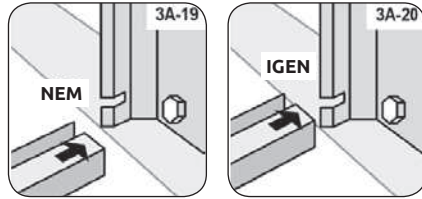

Megjegyzés: Telepítés közben a fólia enyhe hullámosodása természetes jelenség. Ezt a vinil anyag okozza, amely védi a fóliát az összezsugorodástól.

Megjegyzés: A fólia nem szerkezeti eleme a medencének. A fő feladata, hogy megakadályozza a víz kifolyását a medencéből. A víz nyomása a falakkal és a medence szerkezeti elemeivel van tartva. A fólia megfelelően kell, hogy feküdjön a földön, a sarok kitöltéseken és a medence falán, sohase tarthatja a víz súlyát, amely sérülést okozhat rajta.



A FELSŐ PROFILOK ÉS AZ OSZLOPOK FEÉSZERELÉSE

1. AZONOSÍTSA BE AZ FELSŐ PROFILOKAT

Minden ovális medence típus különböző alsó profilokkal [6] rendelkezik. Ezek A, C típusú sínek és kerek lécek. Az alábbi táblázat és a 5-1 ábra szerint végezze el a profilok és azok mennyiségének beazonosítását.

a medence mérete	6-C típus	6-A típus	6 típus
3,66 x 5,48 m	nincs	4 db (TL10013)	6 db (TL10008)
3,66 x 7,32 m	4 db (TL10014)	4 db (TL10015)	6 db (TL10008)

2. FOLYTASSA A MEDENCE FELTÖLTÉSÉT

- a. Folytassa a medencéjének vízzel való feltöltését és közben szerelje fel a felső keretet és a függőleges oszlopokat.

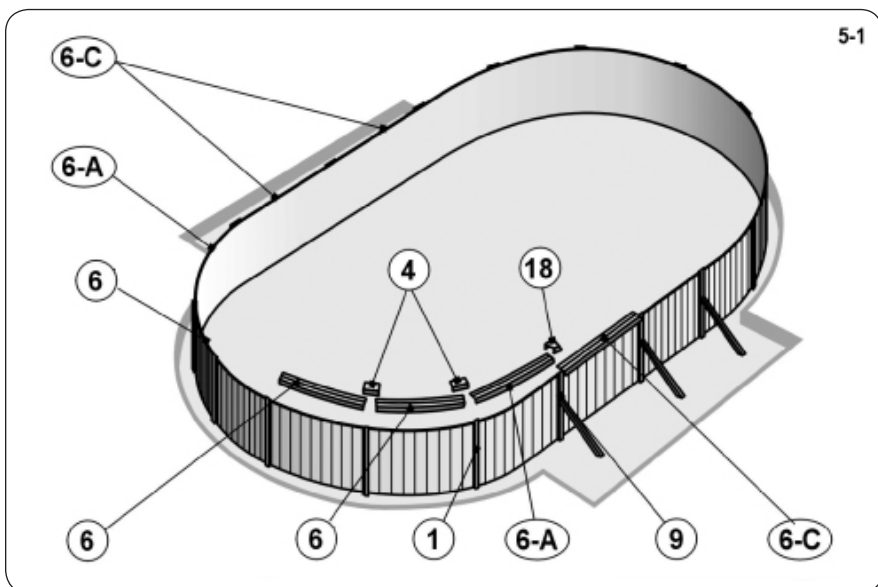

3. SZERELJE FEL A FÜGGŐLEGES OSZLOPOKAT ÉS A FELSŐ PROFILOKAT

Megjegyzés: A kör medence esetében az a. és b. pontokat ugorja át és folytassa a c.-h. pontok szerint.

- Az ovális medence ferde támasszal rendelkező oszlop [9] tetejére és a falra [30] szerelje fel a fém lemezt [17]. Igazítsa egymáshoz a lemez és az oszlop nyílásait és mindkét részt önmetsző csavarral [3] csavarozza össze (5-2 ábra).
- A fém lemezre [17] mindkét oldalról tolja fel (5-3 ábra) az ovális medence típusa szerinti felső profilt (5-3 ábra).
- Helyezze helyére és igazítsa az egyik függőleges oszlopot [1] a medence kör részébe és rögzítse egy csatlakozóval [2] (5-4 ábra). A csatlakozó fedele a függőleges oszlop külső részén kell, hogy legyen.
- Igazítsa egymáshoz az oszlop és az oszlop fedelének furatait és rögzítse őket önmetsző csavarral [3] (5-4 ábra).
- Helyezze a felső csatlakozót [4] a medence falának felső szélére úgy, hogy felső csatlakozó rögzítő részének fedele a medencén kívül legyen (5-5 ábra).

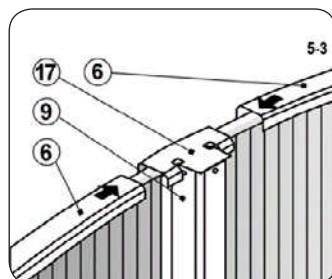
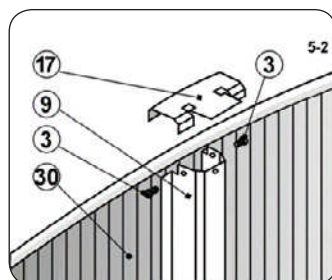

f. Tolja a felső profil [6] egyik végét a felső csatlakozóba [4]. Igazítsa egymáshoz a fedél és a függőleges oszlop [1] felső részéhez közel lévő furatokat. A csatlakozó fedele a függőleges oszlop külső részén kell, hogy legyen. Az oszlop függőleges helyzetben kell, hogy legyen.

g. Egy önmetsző csavarral [3] rögzítse a felső csatlakozó elemet a függőleges oszlophoz. Az oszlopra erősen rá kell nyomni (5-6 ábra).

h. Minden függőleges oszlopnál ismételje meg ezeket a lépéseket, a medence körül.

Segédeszköz: Az oszlopok merőlegességének ellenőrzéséhez használja a fal bordázatát.

i. És végül, az ovális medence esetében a fém lemezre [17] ültesse fel a műanyag díszítő fedélt [18]. A fedelet az 5-7 ábra szerint helyezze fel. A felültetett fedelet csavarral [19] biztosítsa (5-8 ábra).

Megjegyzés: A [19] önmetsző csavarok 25 mm hosszúak, ezzel különböznek a készletben lévő többi önmetsző csavartól. Csak ezeket a csavarokat használja a fedél rögzítésére.

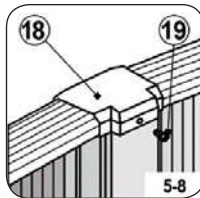
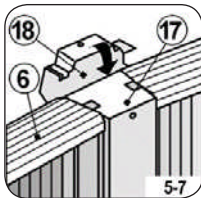
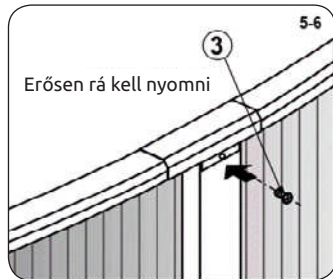
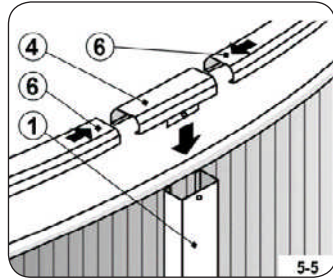
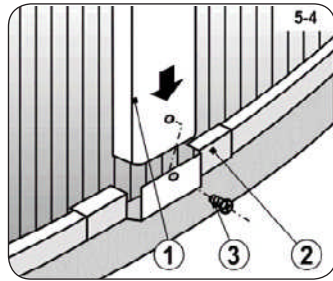

4. RAGASSZON A MEDENCE FALÁRA FIGYELMEZTETŐ MATRICÁKAT

a. Annak a helynek a közelében, ahol be- és ki fog lépni a medencébe öntapadó figyelmeztető matricákat ragasszon fel. Figyelmeztetni kell arra, hogy a medence nem annyira mély, hogy biztonságosan lehessen bele ugrani, sérülés veszélye áll fenn.



5. FEJEZZE BE A MEDENCE FELTÖLTÉSÉT

a. A medence víz szintje 5 cm-rel kell, hogy lejjebb legyen a falban lévő alsó nyílástól. Ezután kövesse a szennyvíztisztító telepítési utasításait.

Fontos: A medence vízzel történő feltöltésekor egy kicsit kidudorodhat vagy elmozdulhat. Ez normális jelenség.

b. A felszerelt szennyvíztisztítóhoz a megfelelő útmutató szerint csatlakoztassa a szűrő berendezést.

c. A medencét a szennyvíztisztító bemeneti karimájának közép szintjéig töltsse fel. Ezzel a medencéje kész van a használatra.

Figyelem: Azelőtt, hogy bárki is használná az Ön medencéjét, el kell hogy olvassa és be kell hogy tartsa a Biztonsági szabályokat.

A MEDENCE ALÁTÉT HASZNÁLATÁNAK ÚTMUTATÓJA

Megjegyzés: A geotextília medence alátét nem része a szállítási készletnek.

A medence alátét nem szőtt szövet anyag, amelyet 100% polipropilénből vagy poliészter vágott szálból van gyártva. A medencefóliák és az altalajtól való elválasztásuk védelmére is szolgál.

A medence alátét tulajdonságai

A szálakat, amelyekből az alátétet készítik, egy bizonyos idő után a fénytől megöregednek (ún. fotodegradáció). Ezért nem szabad a medence alátétet szabadon tárolni. Karton dobozban vagy az UV sugaraktól védő fóliában kell tárolni.

A nem szőtt szövet ellenáll a technikai benzinnek, perklórnak, olajnak és más hasonló jellegű vegyi anyagoknak, a gombáknak és a mikroorganizmusoknak.

Egészségre nem káros.

Az alátét fektetése a sarok kitöltéssel rendelkező medence alá

Az alátétet azután terítse le, ahogy összeszerelte a falat és belül létrehozta a sarok kitöltést. Az alátétet terítse szét a medence belsejében, központosítsa és az esetleges ráncokat igazítsa el. A sarok kitöltés felett egy néhány cm-rel vágja le. Eközben ügyeljen arra, hogy az alátét felső oldalára ne kerüljenek kövek vagy egyéb éles tárgyak.

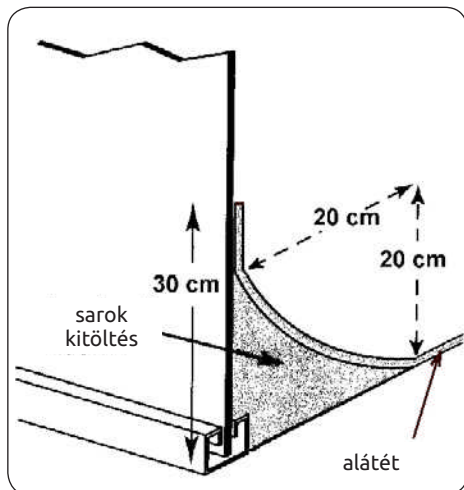

Érintkezés

www.marimex.cz

Ügyfélközpont
tel.: 261 222 111

e-mail:
zakaznickecentrum@marimex.cz

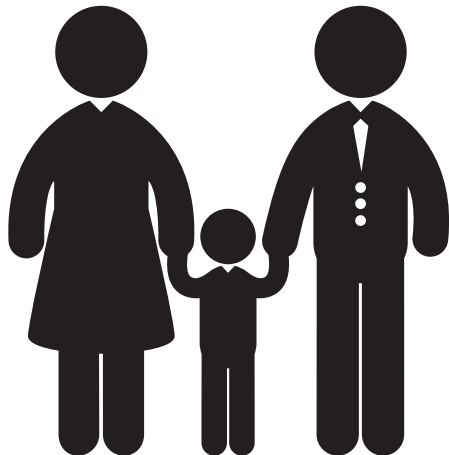

VÍŘIVKY Marimex

Inflatable SPA Marimex



Výběr z více
než 12 modelů

Range of more
than 12 models



Více informací o značkovém zboží Marimex a prodejních místech najdete na www.marimex.cz a www.marimex.sk.
For more information about Marimex products and sales points please visit www.marimex.cz or www.marimex.sk.

