

# BETRIEBSANLEITUNG

## EASY FLEX HOCHDRUCKREINIGER

PW 2040

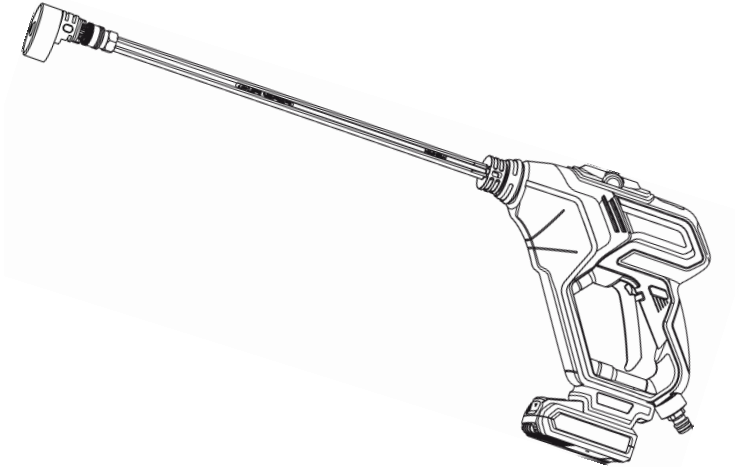

DE

GB

NL

FR

ES

IT

SI

HR

RS

PL

CZ

SK

HU

DK

SE

NO

FI

EE

LT

LV

BG

RU

UA

GR

MK



**Inhaltsverzeichnis**

Deutsch .....	8
English .....	19
Nederlands .....	30
Français .....	41
Español .....	53
Italiano .....	65
Slovenščina .....	76
Hrvatski .....	87
Српски .....	98
Polski .....	110
Česky .....	122
Slovenská .....	132
Magyarul .....	143
Dansk .....	155
Svensk .....	165
Norsk .....	175
Suomi .....	185
Eesti .....	195
Lietuvių .....	205
Latviešu .....	216
български .....	227
Русский .....	239
Україна .....	251
Ελληνικά .....	263
Македонски .....	276

© 2020

AL-KO KOBER GROUP Kötz, Germany

This documentation or excerpts therefrom may not be reproduced or disclosed to third parties without the express permission of the AL-KO KOBER GROUP.

01

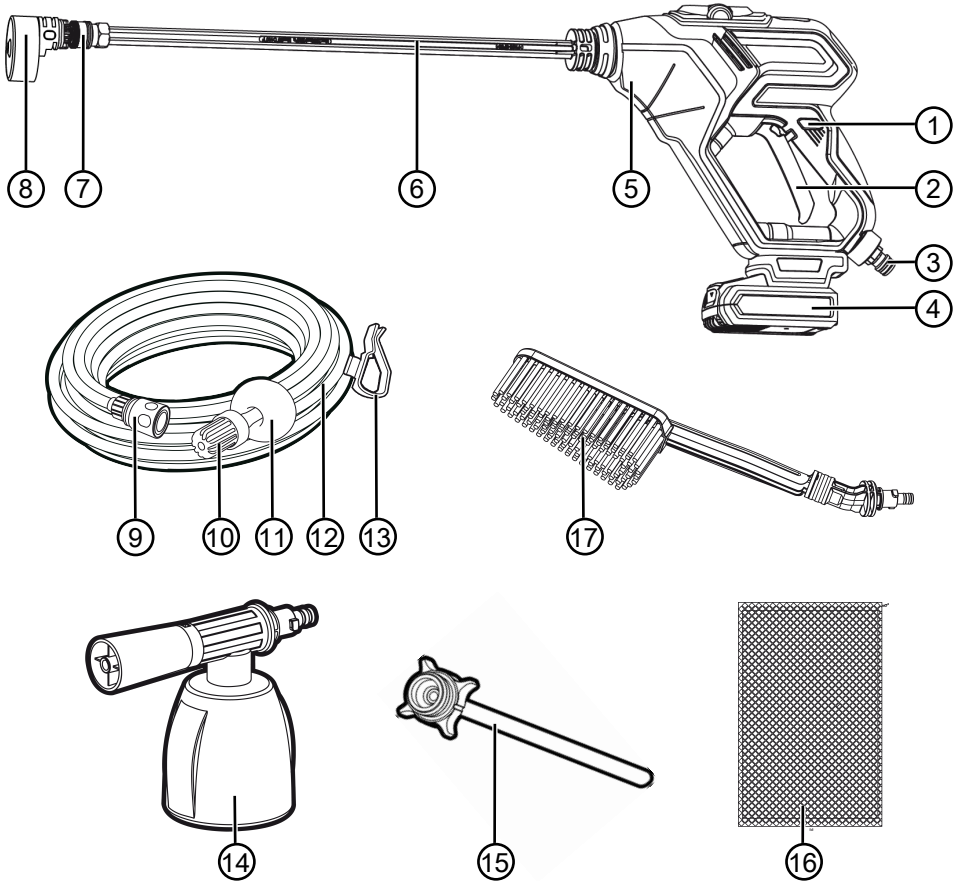

02

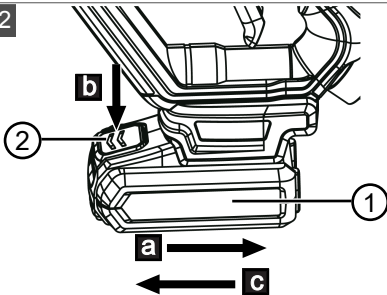

03

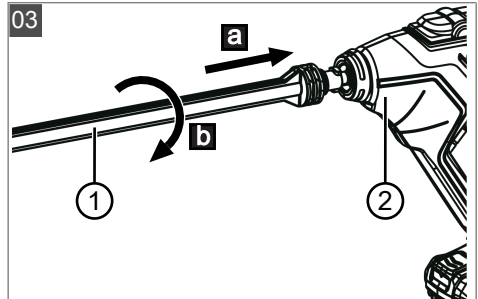

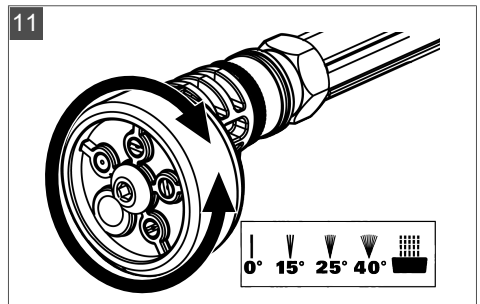
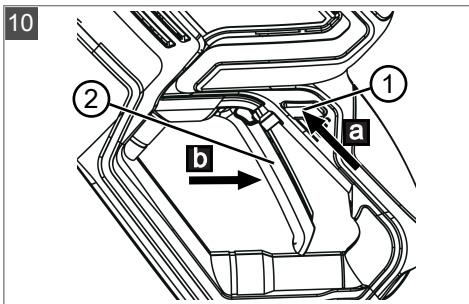
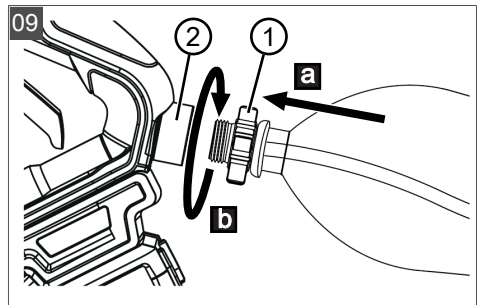
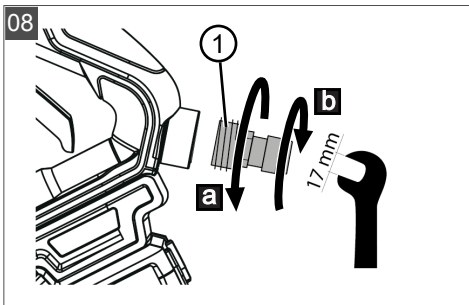
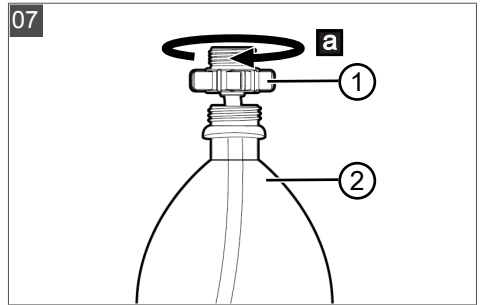
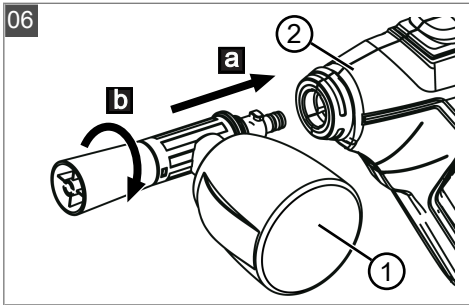
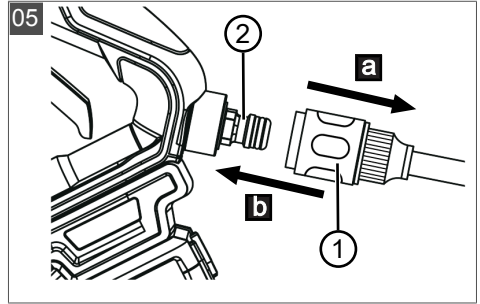
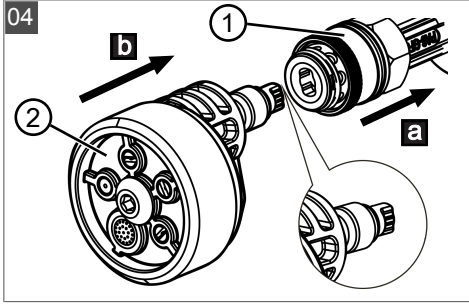

12

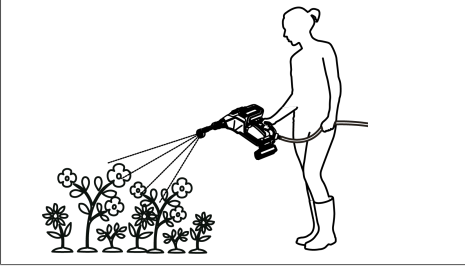

13

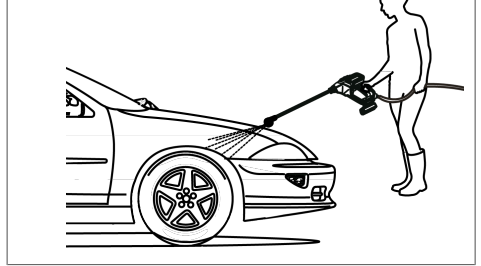

14

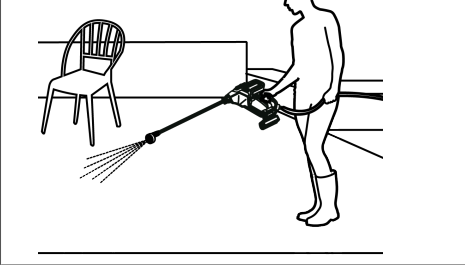

15

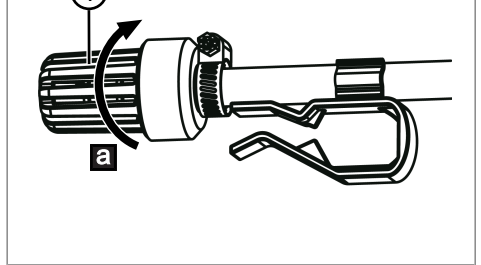

16

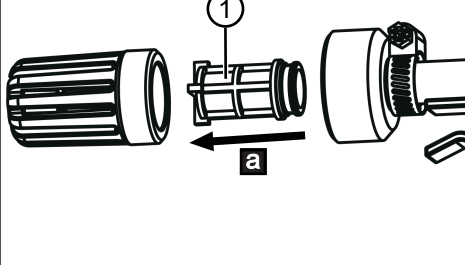



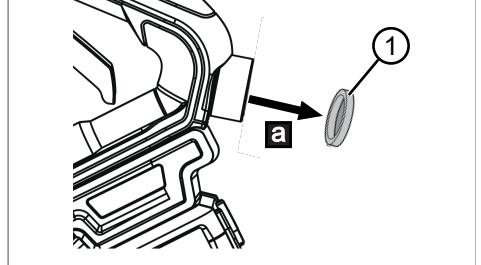



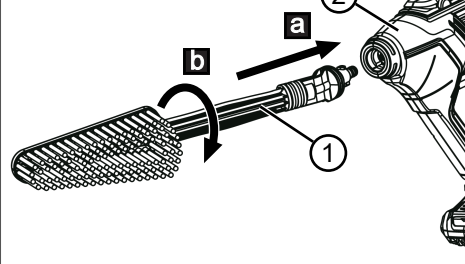

17



18





  <b>PW 2040</b>	
	113859
	1,35 kg
	1,7 kg
	22 bar
	120 l/h
	max. 2 m
	max. 40 °C



# ORIGINAL-BETRIEBSANLEITUNG

## Inhaltsverzeichnis

1	Zu dieser Betriebsanleitung .....	8	6	Wartung und Pflege.....	15
1.1	Symbole auf der Titelseite.....	8	6.1	Schlauchfilter reinigen (15,16).....	15
1.2	Zeichenerklärungen und Signalwörter	9	6.2	Wasseranschluss-Filter reinigen (17).	15
2	Produktbeschreibung .....	9	7	Hilfe bei Störungen.....	16
2.1	Bestimmungsgemäße Verwendung ...	9	8	Lagerung .....	17
2.2	Möglicher vorhersehbarer Fehlgebrauch .....	9	8.1	Gerät lagern.....	17
2.3	Symbole am Gerät .....	9	8.2	Akku und Ladegerät lagern .....	17
2.4	Lieferumfang .....	9	9	Entsorgung .....	17
2.5	Produktübersicht (01).....	10	10	Kundendienst/Service .....	18
3	Sicherheitshinweise .....	10	11	Garantie.....	18
3.1	Sicherheitshinweise zum Akku.....	11			
3.2	Sicherheitshinweise zu Akku und Ladegerät .....	12			
4	Montage und Inbetriebnahme.....	13			
4.1	Akku laden .....	13			
4.2	Akku einsetzen und herausziehen (02)	13			
4.3	Aufsätze montieren .....	13			
4.3.1	Hochdruckreinigungslanze (03)...	13			
4.3.2	Multi-Sprühdüse (04).....	13			
4.3.3	Schlauchadapter (08) .....	13			
4.3.4	Schlauch (05) .....	13			
4.3.5	Seifenflasche (06).....	14			
4.3.6	Flaschenadapter (07-09) .....	14			
4.3.7	Waschbürste (18) .....	14			
5	Bedienung.....	14			
5.1	Wasserversorgung .....	14			
5.1.1	Wasserversorgung über das Hauswassernetzwerk .....	14			
5.1.2	Wasserversorgung aus PET-Behälter.....	14			
5.1.3	Wasserversorgung aus offenen Behältern .....	14			
5.2	Gerät starten / stoppen (10).....	15			
5.3	Bewässerung und Reinigung .....	15			
5.3.1	DüsenEinstellungen der Multi-Sprühdüse (11,12,13,14).....	15			

## 1 ZU DIESER BETRIEBSANLEITUNG

- Bei der deutschen Version handelt es sich um die Original-Betriebsanleitung. Alle weiteren Sprachversionen sind Übersetzungen der Original-Betriebsanleitung.
- Bewahren Sie diese Betriebsanleitung immer so auf, dass Sie darin nachlesen können, wenn Sie eine Information zum Gerät benötigen.
- Geben Sie das Gerät nur mit dieser Betriebsanleitung an andere Personen weiter.
- Lesen und beachten Sie die Sicherheits- und Warnhinweise in dieser Betriebsanleitung.

### 1.1 Symbole auf der Titelseite

Symbol	Bedeutung
	Lesen Sie unbedingt vor der Inbetriebnahme diese Betriebsanleitung sorgfältig durch. Dies ist die Voraussetzung für sicheres Arbeiten und störungsfreie Handhabung.
	Betriebsanleitung
	Li-Ion Akkus vorsichtig handhaben! Insbesondere die Hinweise zu Transport, Lagerung und Entsorgung in dieser Betriebsanleitung beachten!



## 1.2 Zeichenerklärungen und Signalwörter

**⚠ GEFAHR!** Zeigt eine unmittelbar gefährliche Situation an, die – wenn sie nicht vermieden wird – den Tod oder eine schwere Verletzung zur Folge hat.

**⚠ WARNING!** Zeigt eine potenziell gefährliche Situation an, die – wenn sie nicht vermieden wird – den Tod oder eine schwere Verletzung zur Folge haben könnte.

**⚠ VORSICHT!** Zeigt eine potenziell gefährliche Situation an, die – wenn sie nicht vermieden wird – eine geringfügige oder mäßige Verletzung zur Folge haben könnte.

**⚠ ACHTUNG!** Zeigt eine Situation an, die – wenn sie nicht vermieden wird – Sachschäden zur Folge haben könnte.

**i HINWEIS** Spezielle Hinweise zur besseren Verständlichkeit und Handhabung.

## 2 PRODUKTBESCHREIBUNG

### 2.1 Bestimmungsgemäße Verwendung

Dieses Gerät ist verwendbar für:

- Reinigung von Maschinen, Fahrzeugen, Bauwerken, Fenstern, Werkzeugen, Fassaden, Terrassen, Gartengeräten, Gartenmöbeln, Spielgeräten, Mountain Bikes, Sportgeräten, Einfahrten, Booten, Surfbrettern, Tauchgeräten, Camping-, Angel- und Jagdausrüstung, Garagen, Balkonen.
- Bewässerung.

Das Gerät darf nur mit zugelassenem Zubehör betrieben werden.

Das Gerät kann mit Wasser aus dem Hauswassernetzwerk, aus offenen Behältern (z.B. Regentonnen, Teich) oder aus PET-Behältern betrieben werden.

Mit dem Gerät darf nur gearbeitet werden, wenn es vollständig montiert ist.

Dieses Gerät ist ausschließlich für den Einsatz im privaten Bereich bestimmt. Jede andere Verwendung sowie unerlaubte Um- oder Anbauten werden als Zweckentfremdung angesehen und haben den Ausschluss der Gewährleistung sowie den Verlust der Konformität (CE-Zeichen) und die Ablehnung jeder Verantwortung gegenüber Schäden des Benutzers oder Dritter seitens des Herstellers zur Folge.

### 2.2 Möglicher vorhersehbarer Fehlgebrauch

Das Gerät ist weder für den gewerblichen Einsatz in öffentlichen Parks und Sportstätten noch für den Einsatz in der Land- und Forstwirtschaft konzipiert.

Beachten Sie vor allem:

- Wenden Sie das Gerät nicht bei nicht-feuchtigkeitsresistenten Gegenständen an.
- Wenden Sie das Gerät nur bei Gegenständen an, die einem Wasserdruck von 22 bar standhalten.
- Verwenden Sie das Gerät nicht bei nasser Witterung, Regen oder im oder unter Wasser.
- Verwenden Sie das Gerät nicht ohne es vorher an die Wasserversorgung anzuschließen.
- Verwenden Sie das Gerät nicht mit leeren Behältern.

### 2.3 Symbole am Gerät

Symbol	Bedeutung
	Gerät nicht auf Personen, Haustiere, fahrende Fahrzeuge oder stromführende elektrische Anlagen, Installationen oder Geräte richten.

### 2.4 Lieferumfang

**i HINWEIS** Der Akku und das Ladegerät sind nicht im Lieferumfang enthalten und müssen deshalb extra erworben werden.

Zum Lieferumfang gehören die hier aufgelisteten Positionen. Prüfen Sie, ob alle Positionen enthalten sind:

Nr.	Bauteil
1	Easy Flex Hochdruckreiniger PW 2040
2	Hochdruckreinigungslanze
3	Multi-Sprühdüse
4	Schlauch
5	Seifenflasche
6	Flaschenadapter
7	Tasche
8	Waschbürste*

\*: separat erhältlich: Artikel-Nr.: 113876

## 2.5 Produktübersicht (01)

Die Produktübersicht (01) gibt einen Überblick über das Gerät.

Nr.	Bauteil
1	Verriegelungsschalter
2	Schalterhebel EIN/AUS
3	Schlauchadapter
4	Akku Easy Flex**
5	Hochdruckdüse
6	Hochdruckreinigungslanze
7	Düsenadapter
8	Multi-Sprühdüse
9	Schlauchanschluss
10	Schlauchfilter
11	Treiber
12	Schlauch
13	Schlauchclip
14	Seifenflasche
15	Flaschenadapter
16	Tasche
17	Waschbürste**

\*\**: nicht im Lieferumfang enthalten*

## 3 SICHERHEITSHINWEISE

- Dieses Gerät kann von Kindern ab 8 Jahren und darüber sowie von Personen mit verringerten physischen, sensorischen oder mentalen Fähigkeiten oder Mangel an Erfahrung und Wissen benutzt werden, wenn sie beaufsichtigt oder bezüglich des sicheren Gebrauchs des Gerätes unterwiesen wurden und die daraus resultierenden Gefahren verstehen. Kinder dürfen nicht mit dem Gerät spielen. Reinigung und Benutzerwartung dürfen nicht von Kindern ohne Beaufsichtigung durchgeführt werden.
- Personen mit sehr starken und komplexen Einschränkungen können Bedürfnisse über die hier beschriebenen Anweisungen hinaus haben.
- Richten Sie das Gerät nicht auf Personen oder Haustiere.
- Richten Sie das Gerät nicht auf fahrende Fahrzeuge.
- Richten Sie das Gerät nie auf stromführende elektrische Anlagen, Installationen oder Geräte.
- Lassen Sie das Gerät nicht unbeaufsichtigt.
- Verwenden Sie das Gerät nicht, wenn es sichtbare Beschädigungen aufweist oder undicht ist.
- Entfernen Sie den Akku bevor Sie Einstellungs-, Reinigungs-, oder Wartungsarbeiten durchführen.
- Entfernen Sie den Akku vor dem Austausch von Teilen oder der Umstellung auf andere Funktionen.
- Verwenden Sie nur vom Hersteller genehmigtes Zubehör.

- Verwenden Sie keine gewässerschädigenden Stoffe als Reinigungsmittel.
- Sprühen Sie keine brennbaren Flüssigkeiten.

### **3.1 Sicherheitshinweise zum Akku**

Dieser Abschnitt nennt alle grundlegenden Sicherheitshinweise, die bei der Benutzung des Akkus zu beachten sind. Lesen Sie diese Hinweise!

- Den Akku vor allen Arbeiten am Elektrowerkzeug (z. B. Wartung, Werkzeugwechsel), vor dem Transport und vor der Lagerung aus dem Elektrowerkzeug entfernen.
- Akku nur bestimmungsgemäß nutzen, d. h. für akkubetriebene Geräte der Firma AL-KO. Akku nur mit dem vorgesehenen AL-KO Ladegerät aufladen.
- Neuen Akku erst aus der Originalverpackung auspacken, wenn er verwendet werden soll.
- Den Akku vor dem ersten Gebrauch vollständig aufladen und dafür stets das angegebene Ladegerät verwenden. Die Angaben in dieser Betriebsanleitung zum Aufladen des Akkus einhalten.
- Betreiben Sie den Akku nicht in explosions- und brandgefährdeten Umgebungen.
- Setzen Sie den Akku beim Betreiben mit dem Gerät nicht Nässe und Feuchtigkeit aus.
- Den Akku vor Hitze, Öl und Feuer schützen, damit er nicht beschädigt wird und keine Dämpfe und Elektrolytflüssigkeiten austreten können. Es besteht Explosionsgefahr!
- Den Akku nicht stoßen oder werfen.
- Den Akku nicht verschmutzt oder nass benutzen. Vor Verwendung den Akku mit einem trockenen, sauberen Tuch reinigen und trocknen.
- Den geladenen und nicht benutzten Akku von metallischen Gegenständen fernhalten, um die Kontakte nicht zu überbrücken (z. B. Büroklammern, Münzen, Schlüssel, Nägel, Schrauben). Den Akku nicht mit spitzen Gegenständen (z. B. Schraubendreher) bearbeiten. Ein dadurch hervorgerufener interner Kurzschluss kann zu Überhitzung, Brand oder Explosion des Akkus führen.
- Akku nicht öffnen, zerlegen oder zerkleinern. Es besteht

Stromschlag- und Kurzschlussgefahr.

- Bei unsachgemäßer Nutzung und beschädigtem Akku können Dämpfe und Elektrolytflüssigkeit austreten. Den Raum ausreichend lüften und bei Beschwerden einen Arzt aufsuchen.  
Bei Kontakt mit Elektrolytflüssigkeit diese gründlich abwaschen und Augen sofort gründlich ausspülen. Danach einen Arzt aufsuchen.
- Dieser Akku darf nicht von unbefugten Personen benutzt werden, es sei denn, sie werden durch eine für ihre Sicherheit zuständige Person beaufsichtigt oder sie erhielten von ihr Anweisungen, wie der Akku zu benutzen ist. Unbefugte Personen sind z. B.:
  - Personen (einschließlich Kinder) mit eingeschränkten physischen, sensorischen oder geistigen Fähigkeiten.
  - Personen, die keine Erfahrung und/oder kein Wissen über den Akku besitzen.
- Kinder müssen beaufsichtigt und unterwiesen werden, damit sie nicht mit dem Akku spielen.

- Den Akku nicht auf Dauer im Ladegerät belassen. Akku zur längeren Aufbewahrung aus dem Ladegerät entfernen.
- Den Akku aus den betriebenen Geräten entfernen, wenn diese nicht benutzt werden.
- Den unbenutzten Akku trocken und an einem abgeschlossenen Ort lagern. Vor Hitze und direkter Sonneneinstrahlung schützen. Unbefugte Personen und Kinder dürfen keinen Zugriff auf den Akku haben.

### 3.2 Sicherheitshinweise zu Akku und Ladegerät

Beachten Sie die Sicherheitshinweise zum Akku und zum Ladegerät in den separaten Betriebsanleitungen.

Siehe:

- Betriebsanleitung 442228: Li-Ion Akku B50 Li, B100 Li
- Betriebsanleitung 442230: Ladegerät C30 Li

## 4 MONTAGE UND INBETRIEBNAHME

**⚠️ WARNUNG! Gefahren durch unvollständige Montage!** Der Betrieb eines unvollständig montierten Geräts kann zu schweren Verletzungen führen.

- Betreiben Sie das Gerät nur, wenn es vollständig montiert ist!
- Setzen Sie den Akku erst in das Gerät ein, wenn es vollständig montiert ist!
- Prüfen Sie vor dem Einschalten, ob die Aufsätze korrekt angebracht sind!

**⚠️ WARNUNG! Verletzungsgefahr.** Schalten Sie vor Einstellungs-, Wartungs-, Pflege- und Reinigungsarbeiten immer das Gerät aus. Entfernen Sie den Akku.

### 4.1 Akku laden

**ℹ️ HINWEIS** Beachten Sie für detaillierte Informationen die separaten Betriebsanleitungen zum Akku und zum Ladegerät.

### 4.2 Akku einsetzen und herausziehen (02)

**⚠️ ACHTUNG! Beschädigungsgefahr des Akkus.** Wird der Akku nach Gebrauch im Gerät belassen, kann dies zu einer Beschädigung des Akkus führen.

- Unmittelbar nach Gebrauch Akku aus dem Gerät herausziehen und frostgeschützt lagern.
- Akku erst unmittelbar vor Arbeitsbeginn in das Gerät einsetzen.

#### Akku einsetzen

1. Akku (02/1) in den Akkuschacht einschieben, bis er einrastet (02/a).

#### Akku herausziehen

1. Entriegelungstaste (02/2) am Akku drücken und gedrückt halten (02/b).
2. Akku (02/1) herausziehen (02/c).

## 4.3 Aufsätze montieren

**⚠️ WARNUNG! Gefahren durch unvollständige Montage!** Der Betrieb eines unvollständig montierten Geräts kann zu schweren Verletzungen führen.

- Betreiben Sie das Gerät nur, wenn es vollständig montiert ist!
- Setzen Sie den Akku erst in das Gerät ein, wenn es vollständig montiert ist!
- Prüfen Sie vor dem Einschalten, ob die Aufsätze korrekt angebracht sind!

### 4.3.1 Hochdruckreinigungslanze (03)

1. Zapfen der Hochdruckreinigungslanze (03/1) auf die Öffnung der Hochdruckdüse (03/2) ausrichten.
2. Hochdruckreinigungslanze (03/1) in Hochdruckdüse (03/2) stecken (03/a).
3. Hochdruckreinigungslanze (03/1) drehen (03/b) bis sie einrastet.

### 4.3.2 Multi-Sprühdüse (04)

1. Schnellkupplung an der Hochdruckreinigungslanze (04/1) zurückziehen (04/a) und festhalten.
2. Multi-Sprühdüse (04/2) in die Hochdruckreinigungslanze (04/1) stecken (04/b).
3. Schnellkupplung (04/1) loslassen.

### 4.3.3 Schlauchadapter (08)

#### Schlauchadapter montieren

1. Schlauchadapter (08/1) mit einem Schraubenschlüssel festschrauben (08/b).

#### Schlauchadapter demontieren

1. Schlauchadapter (08/1) mit einem Schraubenschlüssel abschrauben (08/a).

### 4.3.4 Schlauch (05)

1. Falls Schlauchadapter (05/2) nicht montiert ist siehe *Kapitel 4.3.3 "Schlauchadapter (08)", Seite 13*.
2. Schnellkupplung am Schlauch (05/1) zurückziehen (05/a) und festhalten.
3. Schlauch (05/1) auf Schlauchadapter (05/2) stecken (05/b).
4. Schnellkupplung (05/1) loslassen.

### 4.3.5 Seifenflasche (06)

Die Seifenflasche liefert Seifenlauge zur Tiefenreinigung von Verschmutzungen.

1. Seifenflasche mit nicht gewässerschädigendem Reinigungsmittel füllen.
2. Seifenflasche (06/1) in die Hochdruckdüse (06/2) stecken (06/a).
3. Seifenflasche (06/1) um 90° drehen (06/b), um sie zu fixieren.

### 4.3.6 Flaschenadapter (07-09)

**⚠️ WARNUNG! Gefahr von Verletzungen und Geräteschäden.** Wenn das Gerät liegt, kann bei montierter Flasche Flüssigkeit durch die Lüftungsöffnungen des Zubehörs austreten.

- Entfernen Sie den Akku bevor Sie das Gerät auf eine ebene Fläche legen.

**⚠️ ACHTUNG! Gefahr von Geräteschäden.** Das Gerät kann beschädigt werden, wenn es an eine Wasserversorgung angeschlossen wird die schmutzig, rostig, schlammig oder korrosiv ist. Dies schließt Pflanzendünger, Pflanzenschutz- und Reinigungsmittel ein.

- Reinigen Sie das Gerät mit sauberem Wasser, um die Lebensdauer des Gerätes zu verlängern.

**📄 HINWEIS** Der Aufsatz ist nicht mit allen Soda- und Wasserflaschen kompatibel.

1. Flasche füllen.
2. Flaschenadapter (07/1) auf befüllte Flasche (07/2) schrauben (07/a).
3. Schlauchadapter (08/1) mit einem Schraubenschlüssel abschrauben (08/a).
4. Flasche mit montiertem Flaschenadapter (09/1) in Anschluss des Hochdruckreinigers (09/2) schrauben (09/b).

### 4.3.7 Waschbürste (18)

1. Zapfen der Waschbürste (18/1) auf die Öffnung der Hochdruckdüse (18/2) ausrichten.
2. Waschbürste (18/1) in Hochdruckdüse (18/2) stecken (18/a).
3. Waschbürste (18/1) drehen (18/b) bis sie einrastet.

## 5 BEDIENUNG

**⚠️ WARNUNG! Gefahren durch unvollständige Montage!** Der Betrieb eines unvollständig montierten Geräts kann zu schweren Verletzungen führen.

- Betreiben Sie das Gerät nur, wenn es vollständig montiert ist!
- Setzen Sie den Akku erst in das Gerät ein, wenn es vollständig montiert ist!
- Prüfen Sie vor dem Einschalten, ob die Aufsätze korrekt angebracht sind!

**⚠️ ACHTUNG! Gefahr durch Wasser.** Kontakt mit Wasser führt zu Kurzschlüssen und Zerstörung des Akkus.

- Setzen Sie den Akku beim Betreiben des Gerätes nicht Nässe und Feuchtigkeit aus.
- Halten Sie den Akku beim Wechseln der Aufsätze trocken.

### 5.1 Wasserversorgung

**⚠️ ACHTUNG! Gefahr von Geräteschäden.** Das Gerät kann beschädigt werden, wenn es an eine Wasserversorgung angeschlossen wird die schmutzig, rostig, schlammig oder korrosiv ist. Dies schließt Pflanzendünger, Pflanzenschutz- und Reinigungsmittel ein.

- Reinigen Sie das Gerät mit sauberem Wasser, um die Lebensdauer des Gerätes zu verlängern.

#### 5.1.1 Wasserversorgung über das Hauswassernetzwerk

Der Hochdruckreiniger kann an das Hauswassernetzwerk angeschlossen und darüber betrieben werden.

#### 5.1.2 Wasserversorgung aus PET-Behälter

Der Hochdruckreiniger kann mit PET-Behältern betrieben werden, die mit sauberem Wasser befüllt sind siehe *Kapitel 4.3.6 "Flaschenadapter (07-09)", Seite 14.*

#### 5.1.3 Wasserversorgung aus offenen Behältern

Der Hochdruckreiniger kann mit Wasser aus offenen Behältern, wie z. B. Regentonnen, Eimern, Gewässern betrieben werden.

**HINWEIS** Bei Überschreitung der maximalen Saughöhe verlängert sich die Ansaugzeit.

- Beachten Sie die maximale Saughöhe des Geräts.
1. Schlauch an Hochdruckreiniger anschließen (05).
  2. Schlauchfilter (01/10) in offenen Behälter einhängen.
    - Schlauchclip (01/13) am Rand des Behälters befestigen.
    - Treiber (01/11) verhindert, dass der Schlauchfilter (01/10) auf den Boden sinkt.

### Vor Gebrauch

Vor Gebrauch Luft aus dem Schlauch entweichen lassen.

1. Hochdruckreiniger auf Höhe der Taille (< 1,5 m) halten.
2. Gerät starten (10) siehe *Kapitel 5.2 "Gerät starten / stoppen (10)", Seite 15*.
3. Vor Arbeitsbeginn warten bis Hochdruckreiniger Wasser versprüht. Das dauert je nach Art der Wasserversorgung mindestens 30 Sekunden.

## 5.2 Gerät starten / stoppen (10)

### Gerät starten

1. Gerät auf die zu reinigende Fläche richten.
2. Verriegelungsschalter (10/1) drücken und gedrückt halten (10/a).
3. Hebel (10/2) an das Gerät drücken und gedrückt halten (10/b).

### Gerät stoppen

1. Hebel (10/2) loslassen.
2. Verriegelungsschalter (10/1) loslassen.

## 5.3 Bewässerung und Reinigung

### 5.3.1 DüsenEinstellungen der Multi-Sprühdüse (11,12,13,14)

**VORSICHT!** Verletzungsgefahr. DüsenEinstellung nicht während des Betriebs verändern.

- Stoppen Sie das Gerät und ändern Sie anschließend die DüsenEinstellung.

Die Multi-Sprühdüse besitzt fünf verschiedene Sprühmuster. Wählen Sie eine geeignete Düsenfunktion entsprechend Ihrer Anwendung aus.

Ein- stel- lung	Düsenfunktion
0°	Punktuelle Reinigung bei starker Verschmutzung
15°	Flächenreinigung bei starker Verschmutzung
25°	Flächenreinigung bei mittlerer Verschmutzung
40°	Flächenreinigung bei leichter Verschmutzung
	Bewässerung

## 6 WARTUNG UND PFLEGE

**! WARNUNG!** Verletzungsgefahr. Schalten Sie vor Einstellungs-, Wartungs-, Pflege- und Reinigungsarbeiten immer das Gerät aus. Entfernen Sie den Akku.

**HINWEIS** Für detaillierte Informationen die separaten Betriebsanleitungen zum Akku und zum Ladegerät beachten.

### 6.1 Schlauchfilter reinigen (15,16)

1. Schlauchfilter (15/1) vom Schlauch abschrauben (15/a).
2. Feinsieb (16/1) herausnehmen (16/a).
3. Elemente mit sauberem Wasser spülen.

### 6.2 Wasseranschluss-Filter reinigen (17)

1. Schlauchadapter demontieren (08).
2. Wasseranschluss-Filter (17/1) entfernen (17/a).
3. Wasseranschluss-Filter mit Wasser reinigen.

## 7 HILFE BEI STÖRUNGEN

**HINWEIS** Wenden Sie sich bei Störungen, die nicht in dieser Tabelle aufgeführt sind oder nicht selbst behoben werden können, an unseren Kundendienst.

Störung	Ursache	Beseitigung
<b>Das Gerät schaltet ein, saugt aber kein Wasser an oder der Druck ist unzureichend.</b>	Die Hochdruckreinigungslanze ist zu hoch über der Oberfläche der Wasserquelle positioniert.	Senken Sie das Gerät auf weniger als 1,5 m ab.
	Der Schlauchfilter ist verstopft.	Nehmen Sie den Schlauchfilter heraus und reinigen Sie ihn mit sauberem Wasser.
	Der Gartenschlauch ist nicht ordnungsgemäß an das Gerät angeschlossen.	Prüfen Sie den Gartenschlauch und bringen Sie ihn fest an.
	Der Schlauchadapter ist lose.	Ziehen Sie den Schlauchadapter mit einem Schraubenschlüssel fest an. Kontaktieren Sie den Kundenservice, um einen Wasseranschluss-Filter zu erhalten.
	Der Wasseranschluss-Filter fehlt.	
	Pumpe, Schlauch oder andere Teile sind durch Temperaturen unter dem Gefrierpunkt gefroren.	Warten Sie bis Pumpe, Schlauch oder andere Teile wieder aufgetaut sind.
	Der Schlauch ist geknickt.	Begradigen Sie den Schlauch.
<b>Multi-Sprühdüse ist undicht.</b>	Das Sprühmuster wird nicht korrekt gespritzt.	Stellen Sie sicher, dass sich das Symbol des Sprühmusters mit der Anzeigemarkierung in einer Linie befindet.
	Die Arretierung der Multi-Sprühdüse ist locker.	Ziehen Sie diese mit einem Innensechskantschlüssel fest.
<b>Ausgangsdruck steigt plötzlich an.</b>	Die Multi-Sprühdüse ist verstopft.	Ersetzen Sie diese durch eine neue Multi-Sprühdüse.
<b>Nach dem Ausschalten läuft Wasser heraus.</b>	Nach dem Ausschalten ist noch restliches Wasser in der Hochdruckreinigungslanze und der Pumpe vorhanden.	Lassen Sie das Wasser vor der Lagerung komplett ab.
<b>Die Seifenflasche kann kein Reinigungsmittel sprühen.</b>	Verstopfung in der Seifenflasche.	Reinigen Sie die Seifenflasche mit sauberem Wasser.
<b>Das Gerät startet nicht.</b>	Der Akku ist nicht korrekt eingelegt.	Akku soweit in die Halterung einschieben, bis dieser einrastet.
	Der Akku ist leer.	Laden Sie den Akku oder ersetzen Sie ihn durch einen neuen Akku.



Störung	Ursache	Beseitigung
	Der Akku ist defekt.	Tauschen Sie den Akku aus.
<b>Wasser im Gerät.</b>	Bei Regen verwendet.	Gerät senkrecht halten, sodass das Wasser ablaufen kann.
	Ins Wasser gefallen.	Gerät mind. 24 h trocknen lassen.
<b>Der Druck des Gerätes ist nicht konstant.</b>	Das Gerät saugt möglicherweise zusätzliche Luft an.	Prüfen Sie die Verbindung zwischen Schlauchadapter und Schlauch.
<b>Das Gerät stoppt automatisch.</b>	Der Akku ist leer.	Laden Sie den Akku oder ersetzen Sie ihn durch einen neuen Akku.
	Die Multi-Sprühdüse ist verstopft. Der Stromschutz ist aktiviert.	Entfernen Sie die Multi-Sprühdüse und schalten Sie das Gerät ein. Tauschen Sie die Multi-Sprühdüse aus, wenn das Gerät normal funktioniert.

## 8 LAGERUNG

### 8.1 Gerät lagern

Nach jedem Gebrauch das Gerät gründlich reinigen, um Beschädigungen zu vermeiden:

- Gerät reinigen:
  - Vor der Lagerung das gesamte Wasser aus dem Gerät und dem Schlauch ablassen.
  - Gesamtes Gerät und die Zubehörteile mit einem sauberen Tuch und einer weichen Bürste reinigen. Benutzen Sie kein Benzin oder andere Lösungsmittel!
- Gerät hängend an einem möglichst trockenen und frostfreien Ort außerhalb der Reichweite von Kindern aufbewahren.

### 8.2 Akku und Ladegerät lagern

**⚠ GEFAHR! Gefahr von Explosionen und Bränden!** Personen werden getötet oder schwer verletzt, wenn der Akku explodiert, weil er vor offenen Flammen oder Hitzequellen gelagert wurde.

- Lagern Sie den Akku kühl und trocken, jedoch nicht vor offenen Flammen oder Hitzequellen.

**i HINWEIS** Der Akku ist beim Aufladen aufgrund der automatischen Erkennung des Ladezustandes vor Überladen geschützt und kann somit einige Zeit, jedoch nicht auf Dauer, mit dem Ladegerät verbunden verbleiben.

- Den Akku an einem trockenen, frostfreien Ort lagern bei der vorgeschriebenen Lagertemperatur (siehe Betriebsanleitung für den Akku) und mit einem Ladezustand von ca. 40 – 60 %.

- Den Akku wegen Kurzschlussgefahr nicht in der Nähe metallischer oder säurehaltiger Gegenstände lagern.
- Den Akku nach ca. 6 Monaten Lagerung für ca. 2 Stunden nachladen.

## 9 ENTSORGUNG

### Hinweise zum Elektro- und Elektronikgerätegesetz (ElektroG)



- Elektro- und Elektronik-Altgeräte gehören nicht in den Hausmüll, sondern sind einer getrennten Erfassung bzw. Entsorgung zuzuführen!
- Altbatterien oder -akkus, welche nicht fest im Altgerät verbaut sind, müssen vor der Abgabe entnommen werden! Deren Entsorgung wird über das Batteriegelgesetz geregelt.
- Besitzer bzw. Nutzer von Elektro- und Elektronikgeräten sind nach deren Gebrauch gesetzlich zur Rückgabe verpflichtet.
- Der Endnutzer trägt die Eigenverantwortung für das Löschen seiner personenbezogenen Daten auf dem zu entsorgenden Altgerät!

Das Symbol der durchgestrichenen Mülltonne bedeutet, dass Elektro- und Elektronikaltgeräte nicht über den Hausmüll entsorgt werden dürfen. Elektro- und Elektronikaltgeräte können bei folgenden Stellen unentgeltlich abgegeben werden:

- Öffentlich-rechtliche Entsorgungs- bzw. Sammelstellen (z. B. kommunale Bauhöfe)
- Verkaufsstellen von Elektrogeräten (stationär und online), sofern Händler zur Rücknahme verpflichtet sind oder diese freiwillig anbieten.

Diese Aussagen gelten nur für Geräte, die in den Ländern der Europäischen Union installiert und verkauft werden und die der Europäischen Richtlinie 2012/19/EU unterliegen. In Ländern außerhalb der Europäischen Union können davon abweichende Bestimmungen für die Entsorgung von Elektro- und Elektronik-Altgeräten gelten.

### Hinweise zum Batteriegesetz (BattG)



- Altbatterien und -akkus gehören nicht in den Hausmüll, sondern sind einer getrennten Erfassung bzw. Entsorgung zuzuführen!
- Zur sicheren Entnahme von Batterien oder Akkus aus dem Elektrogerät und für Informationen über deren Typ bzw. chemisches System beachten Sie die weiteren Angaben innerhalb der Bedienungs- bzw. Montageanleitung.
- Besitzer bzw. Nutzer von Batterien und Akkus sind nach deren Gebrauch gesetzlich zur Rückgabe verpflichtet. Die Rückgabe beschränkt sich auf die Abgabe von haushaltsüblichen Mengen.

Altbatterien können Schadstoffe oder Schwermetalle enthalten, die der Umwelt und der Gesundheit Schaden zufügen können. Eine Verwertung der Altbatterien und Nutzung der darin enthaltenen Ressourcen trägt zum Schutz dieser beiden wichtigen Güter bei.

## 10 KUNDENDIENST/SERVICE

Bei Fragen zu Garantie, Reparatur oder Ersatzteilen wenden Sie sich bitte an Ihre nächstgelegene

Das Symbol der durchgestrichenen Mülltonne bedeutet, dass Batterien und Akkus nicht über den Hausmüll entsorgt werden dürfen.

Finden sich zudem die Zeichen Hg, Cd oder Pb unterhalb der Mülltonne, so steht dies für Folgendes:

- Hg: Batterie enthält mehr als 0,0005 % Quecksilber
  - Cd: Batterie enthält mehr als 0,002 % Cadmium
  - Pb: Batterie enthält mehr als 0,004 % Blei
- Akkus und Batterien können bei folgenden Stellen unentgeltlich abgegeben werden:
- Öffentlich-rechtliche Entsorgungs- bzw. Sammelstellen (z. B. kommunale Bauhöfe)
  - Verkaufsstellen von Batterien und Akkus
  - Rücknahmestellen des gemeinsamen Rücknahmesystems für Geräte-Alt-Batterien
  - Rücknahmestelle des Herstellers (falls nicht Mitglied des gemeinsamen Rücknahmesystems)

Diese Aussagen sind nur gültig für Akkus und Batterien, die in den Ländern der Europäischen Union verkauft werden und die der Europäischen Richtlinie 2006/66/EG unterliegen. In Ländern außerhalb der Europäischen Union können davon abweichende Bestimmungen für die Entsorgung von Akkus und Batterien gelten.

gene AL-KO Servicestelle. Diese finden Sie im Internet unter folgender Adresse:  
[www.al-ko.com/service-contacts](http://www.al-ko.com/service-contacts)

## 11 GARANTIE

Etwaige Material- oder Herstellungsfehler am Gerät beseitigen wir während der gesetzlichen Verjährungsfrist für Mängelansprüche entsprechend unserer Wahl durch Reparatur oder Ersatzlieferung. Die Verjährungsfrist bestimmt sich jeweils nach dem Recht des Landes, in dem das Gerät gekauft wurde.

Unsere Garantiezusage gilt nur bei:

- Beachten dieser Betriebsanleitung
- Sachgemäßer Behandlung
- Verwenden von Original-Ersatzteilen

Die Garantie erlischt bei:

- Eigenmächtigen Reparaturversuchen
- Eigenmächtigen technischen Veränderungen
- Nicht bestimmungsgemäßer Verwendung

Von der Garantie ausgeschlossen sind:

- Lackschäden, die auf normale Abnutzung zurückzuführen sind
- Verschleißteile, die auf der Ersatzteilkarte mit Rahmen xxxxxx (x) gekennzeichnet sind

Die Garantiezeit beginnt mit dem Kauf durch den ersten Endabnehmer. Maßgebend ist das Datum auf dem Kaufbeleg. Wenden Sie sich bitte mit dieser Erklärung und dem Original-Kaufbeleg an Ihren Händler oder die nächste autorisierte Kundendienststelle. Die gesetzlichen Mängelansprüche des Käufers gegenüber dem Verkäufer bleiben durch diese Erklärung unberührt.

## TRANSLATION OF THE ORIGINAL INSTRUCTIONS FOR USE

### Contents

1	About these operating instructions .....	19	6	Maintenance and care.....	26
1.1	Symbols on the title page.....	19	6.1	Cleaning the hose filter (15.16) .....	26
1.2	Legends and signal words .....	20	6.2	Cleaning the water connection filter (17) .....	26
2	Product description .....	20	7	Troubleshooting.....	26
2.1	Designated use .....	20	8	Storage.....	27
2.2	Possible foreseeable misuse .....	20	8.1	Storing the appliance.....	27
2.3	Symbols on the brush cutter .....	20	8.2	Storing the rechargeable battery and charging unit .....	27
2.4	Scope of supply.....	20	9	Disposal.....	28
2.5	Product overview (01) .....	20	10	After-Sales / Service.....	29
3	Safety instructions .....	21	11	Guarantee .....	29
3.1	Safety information regarding the rechargeable battery .....	21			
3.2	Safety notes for rechargeable battery and charger .....	23			
4	Assembly and starting operation .....	23	<b>1</b>	<b>ABOUT THESE OPERATING INSTRUCTIONS</b>	
4.1	Charging the rechargeable battery.....	23	■	The German version is the original operating instructions. All additional language versions are translations of the original operating instructions.	
4.2	Inserting and pulling out the rechargeable battery (02) .....	24	■	Always safeguard these operating instructions so that they can be consulted if you need any information about the appliance.	
4.3	Fitting attachments .....	24	■	Only pass on the appliance to other persons together with these operating instructions.	
4.3.1	High-pressure cleaning lance (03) .....	24	■	Comply with the safety and warning information in these operating instructions.	
4.3.2	Multi-spray nozzle (04) .....	24			
4.3.3	Hose adapter (08).....	24			
4.3.4	Hose (05).....	24			
4.3.5	Detergent bottle (06).....	24			
4.3.6	Bottle adapter (07-09).....	24			
4.3.7	Washing brush (18) .....	25			
5	Operation .....	25	<b>1.1</b>	<b>Symbols on the title page</b>	
5.1	Water supply .....	25			
5.1.1	Water supply via the domestic water network .....	25			
5.1.2	Water supply from PET containers .....	25			
5.1.3	Water supply from open vessels .....	25			
5.2	Starting and stopping the appliance (10).....	25			
5.3	Watering and cleaning .....	25			
5.3.1	Settings of the multi-spray nozzle (11, 12, 13, 14) .....	25			

Symbol	Meaning
	It is essential to read through these operating instructions carefully before start-up. This is essential for safe working and trouble-free handling.
	Operating instructions
	Handle Li-Ion rechargeable batteries with care! In particular, observe the notes on transport, storage and disposal in these operating instructions!

## 1.2 Legends and signal words

**⚠ DANGER!** Denotes an imminently dangerous situation which will result in fatal or serious injury if not avoided.

**⚠ WARNING!** Denotes a potentially dangerous situation which can result in fatal or serious injury if not avoided.

**⚠ CAUTION!** Denotes a potentially dangerous situation which can result in minor or moderate injury if not avoided.

**IMPORTANT!** Denotes a situation which can result in material damage if not avoided.

**i NOTE** Special instructions for ease of understanding and handling.

## 2 PRODUCT DESCRIPTION

### 2.1 Designated use

This appliance can be used for:

- Cleaning of machines, motor vehicles, buildings, windows, tools, façades, terraces, garden tools, garden furniture, toys, mountain bikes, sports equipment, driveways, boats, surfboards, diving equipment, camping, fishing and hunting equipment, garages, balconies.
- Watering.

The appliance may only be operated with approved accessories.

The appliance can be operated with water from the domestic water network, from open vessels (e.g. rain barrel, pond) or from PET containers.

Only work with the appliance when it is fully assembled.

This appliance is intended solely for use in non-commercial applications. Any other use (as well as unauthorised conversions or add-ons) are regarded as contrary to the intended use and will result in exclusion of the warranty as well as loss of conformity (CE mark); the manufacturer will thus decline any responsibility for damage and/or injury suffered by the user or third parties.

### 2.2 Possible foreseeable misuse

The tool is designed neither for commercial use in public parks and sports facilities, nor for use in farming and forestry.

Above all, note:

- Do not use the appliance on objects that are not moisture-proof.

- Use the appliance only on objects that can withstand a water pressure of 22 bar.
- Do not use the appliance in wet weather, in the rain or in or under water.
- Do not use the appliance before having connected it to the water supply.
- Do not use the appliance with empty vessels or containers.

### 2.3 Symbols on the brush cutter

Symbol	Meaning
	Do not direct the appliance at persons, animals, moving vehicles or live electrical equipment, installations or devices.

### 2.4 Scope of supply

**i NOTE** The rechargeable battery and charging unit are not included in the scope of delivery and must therefore be purchased separately.

The items listed here are included in the standard scope of supply. Check that all items are present:

No.	Component
1	Easy Flex PW 2040 high-pressure cleaner
2	High-pressure cleaning lance
3	Multi-spray nozzle
4	Hose
5	Detergent bottle
6	Bottle adapter
7	Bag
8	Washing brush*

\*: Available separately: Item No.: 113876

### 2.5 Product overview (01)

The product overview (01) provides an overview of the appliance.

No.	Component
1	Locking switch
2	ON/OFF trigger lever
3	Hose adapter

No.	Component
4	Easy Flex rechargeable battery**
5	High-pressure nozzle
6	High-pressure cleaning lance
7	Nozzle adapter
8	Multi-spray nozzle
9	Hose connection
10	Hose filter
11	Float
12	Hose
13	Hose clip
14	Detergent bottle
15	Bottle adapter
16	Bag
17	Washing brush**

\*\* : Not included in the scope of supply

### 3 SAFETY INSTRUCTIONS

- This appliance can be used by children of 8 years and older and by persons with reduced physical, sensory or mental capabilities, or those lacking experience and knowledge, if they are supervised or have been instructed with regard to the safe use of the appliance and the ensuing risks. Children must not be allowed to play with the appliance. Cleaning and maintenance must not be carried out by children without supervision.
- People with very strong and complex restrictions may have

needs that exceed the instructions described here.

- Never direct the appliance at persons or animals.
- Never direct the appliance at moving vehicles.
- Never direct the appliance at live electrical equipment, installations or devices.
- Never leave the appliance unattended.
- Do not use the appliance if it has obvious signs of damage or leaks.
- Remove the rechargeable battery before starting adjustment, cleaning or maintenance work.
- Remove the rechargeable battery before replacing parts or changing over to other functions.
- Use only accessories approved by the manufacturer.
- Do not use any substances that are harmful to water as cleaning agents.
- Do not spray flammable liquids.

#### 3.1 Safety information regarding the rechargeable battery

This section mentions all the basic safety instructions to be

heeded when using the rechargeable battery. Read these instructions.

- Remove the rechargeable battery from the power tool before starting any work on the power tool (e.g. maintenance, tool change), before transport and before storage.
- Only use the rechargeable battery as designated, i.e. for AL-KO rechargeable battery-driven appliances. Only charge the rechargeable battery with the AL-KO charging unit provided.
- Only unpack the new rechargeable battery from the original packaging when it is to be used.
- Fully charge the rechargeable battery before using it for the first time and always use the specified charging unit. Comply with the details given in these instructions for use for charging the rechargeable battery.
- Do not use the rechargeable battery in environments where there is a potential risk of explosion and/or fire.
- Do not expose the rechargeable battery to moisture and humidity when in use with the appliance.
- Protect the rechargeable battery from heat, oil and fire to prevent it being damaged so no vapours and electrolyte liquids can escape. There is a danger of explosion!
- Do not subject the rechargeable battery to impacts or throw it.
- Do not use the rechargeable battery when soiled or wet. Before use, clean and dry the rechargeable battery with a dry, clean cloth.
- When the battery pack is not in use, keep it away from other metal objects to prevent bridging the contacts (e.g. paper clips, coins, keys, nails, screws). Do not use sharp objects (e.g. a screwdriver) to work on the battery. This can cause an internal short circuit which can lead to overheating, fire or explosion of the battery.
- Do not open, dismantle or crush the rechargeable battery. There is a danger of electric shock and short-circuit.
- An improperly used and damaged rechargeable battery can cause vapours and electrolyte liquid to escape. Vent the room adequately and in the case of any disorders,

consult a doctor.

If accidental contact with electrolyte liquid occurs, flush with water and thoroughly rinse the eyes immediately. Then consult a doctor.

- This rechargeable battery must not be used by unauthorised persons unless they are supervised by a person responsible for their safety or have been instructed on how to use the rechargeable battery. Unauthorised persons include, for example:
  - Persons (including children) with limited physical, sensory or mental aptitude.
  - Persons who have no experience and/or knowledge of the rechargeable battery.
- Children must be supervised and instructed so they do not play with the rechargeable battery.
- Do not leave the rechargeable battery permanently in the charger. For prolonged storage, remove the rechargeable battery from the charger.
- When not in use, remove the rechargeable batteries from the operated appliances.
- Dry the unused rechargeable battery and store in a closed

place. Protect from heat and direct sunlight. Unauthorised persons and children must not have access to the rechargeable battery.

### 3.2 Safety notes for rechargeable battery and charger

Heed the safety instructions for the rechargeable battery and for the charging unit in the separate operating instructions.

See:

- Operating instructions 442228: Li-ion rechargeable battery B50 Li, B100 Li
- Operating instructions 442230: Charging unit C30 Li

## 4 ASSEMBLY AND STARTING OPERATION

**WARNING!** Danger if assembly is not carried out completely! Operation of an incompletely assembled appliance can result in serious injury.

- Operate the device only when it is fully assembled!
- Insert the rechargeable battery into the appliance only when it has been fully assembled!
- Check that the attachments have been fitted correctly before switching on.

**WARNING!** Risk of injury. Always switch off the appliance before starting, adjustment, maintenance, care and cleaning work. Remove the rechargeable battery.

### 4.1 Charging the rechargeable battery

**NOTE** For detailed information, heed the separate operating instructions for the rechargeable battery and for the charging unit.



## 4.2 Inserting and pulling out the rechargeable battery (02)

**IMPORTANT!** **Danger of damage to the rechargeable battery.** If the rechargeable battery is left in the appliance after use, it may damage the rechargeable battery.

- Immediately after use, pull the rechargeable battery out of the appliance and store in a frost-protected area.
- Only insert the rechargeable battery in the appliance immediately before starting work.

### Inserting the rechargeable battery

1. Push the rechargeable battery (02/1) into the battery slot until it engages (02/a).

### Pull out the rechargeable battery

1. Press and hold the release button (02/2) on the rechargeable battery (02/b).
2. Pull out (02/c) the rechargeable battery (02/1).

## 4.3 Fitting attachments

**⚠ WARNING!** **Danger if assembly is not carried out completely!** Operation of an incompletely assembled appliance can result in serious injury.

- Operate the device only when it is fully assembled!
- Insert the rechargeable battery into the appliance only when it has been fully assembled!
- Check that the attachments have been fitted correctly before switching on.

### 4.3.1 High-pressure cleaning lance (03)

1. Align the lug of high-pressure cleaning lance (03/1) with the opening of high-pressure nozzle (03/2).
2. Insert (03/a) high-pressure cleaning lance (03/1) into high-pressure nozzle (03/2).
3. Twist (03/b) high-pressure cleaning lance (03/1) until it engages.

### 4.3.2 Multi-spray nozzle (04)

1. Pull back (04/a) and hold the quick-coupler on high-pressure cleaning lance (04/1).
2. Insert (04/b) multi-spray nozzle (04/2) into high-pressure cleaning lance (04/1).
3. Release quick-coupler (04/1).

### 4.3.3 Hose adapter (08)

#### Fitting the hose adapter

1. Screw on (08/b) hose adapter (08/1) using a wrench.

#### Removing the hose adapter

1. Unscrew (08/a) hose adapter (08/1) using a wrench.

### 4.3.4 Hose (05)

1. If hose adapter (05/2) is not fitted see *chapter 4.3.3 "Hose adapter (08)", page 24*.
2. Pull back (05/a) and hold the quick-coupler on hose (05/1).
3. Push (05/b) hose (05/1) onto hose adapter (05/2).
4. Release quick-coupler (05/1).

### 4.3.5 Detergent bottle (06)

The detergent bottle supplies soapy water for removing stubborn dirt.

1. Fill the detergent bottle with a cleaning agent that is not harmful to water.
2. Push (06/a) detergent bottle (06/1) into high-pressure nozzle (06/2).
3. Turn (06/b) detergent bottle (06/1) through 90° to fix it in place.

### 4.3.6 Bottle adapter (07-09)

**⚠ WARNING!** **Danger of injuries and appliance damage.** If the appliance is lying down, liquid can escape through the ventilation openings of the accessories when the bottle is attached.

- Remove the rechargeable battery before lying it down on a flat surface.

**IMPORTANT!** **Danger of damage to the appliance.** The appliance can be damaged if it is connected to a water supply with dirty, rusty, muddy or corrosive water. This includes plant fertilisers, plant protection products and cleaning agents.

- Clean the appliance with clean water to prolong its service life.

**f NOTE** **The attachment is not compatible with all soda and water bottles.**

1. Fill the bottle.
2. Screw (07/a) bottle adapter (07/1) onto the filled bottle (07/2).
3. Unscrew (08/a) hose adapter (08/1) using a wrench.



- Screw (09/b) the bottle with fitted bottle adapter (09/1) into the connection of high pressure cleaner (09/2).

#### 4.3.7 Washing brush (18)

- Align the lug of washing brush (18/1) with the opening of high-pressure nozzle (18/2).
- Insert (18/a) washing brush (18/1) into high-pressure nozzle (18/2).
- Twist (18/b) washing brush (18/1) until it engages.

## 5 OPERATION

**⚠ WARNING! Danger if assembly is not carried out completely!** Operation of an incompletely assembled appliance can result in serious injury.

- Operate the device only when it is fully assembled!
- Insert the rechargeable battery into the appliance only when it has been fully assembled!
- Check that the attachments have been fitted correctly before switching on.

**IMPORTANT! Danger from water.** Contact with water will lead to short circuits and destruction of the rechargeable battery.

- Do not expose the rechargeable battery to water and moisture when using the appliance.
- Keep the rechargeable battery dry when changing the attachments.

### 5.1 Water supply

**IMPORTANT! Danger of damage to the appliance.** The appliance can be damaged if it is connected to a water supply with dirty, rusty, muddy or corrosive water. This includes plant fertilisers, plant protection products and cleaning agents.

- Clean the appliance with clean water to prolong its service life.

#### 5.1.1 Water supply via the domestic water network

The high-pressure cleaner can be connected to and operated via the domestic water network.

#### 5.1.2 Water supply from PET containers

The high-pressure cleaner can be operated with PET containers filled with clean water see *chapter 4.3.6 "Bottle adapter (07-09)", page 24.*

#### 5.1.3 Water supply from open vessels

The high-pressure cleaner can be operated with water from open vessels, such as rain barrels, buckets, ponds, etc.

**NOTE** The priming time is increased if the maximum suction head is exceeded.

- Observe the maximum suction head for the appliance.
- Connect the hose to the high-pressure cleaner (05).
  - Hang hose filter (01/10) in an open vessel.
    - Attach hose clip (01/13) to the edge of the vessel.
    - Float (01/11) prevents hose filter (01/10) from sinking to the bottom of the vessel.

#### Before use

Before use, allow the air to escape from the hose.

- Hold the high-pressure cleaner at waist level (< 1.5 m).
- Start the appliance (10) see *chapter 5.2 "Starting and stopping the appliance (10)", page 25.*
- Wait until the high-pressure cleaner starts to spray water before starting work. This takes at least 30 seconds, depending on the type of water supply.

### 5.2 Starting and stopping the appliance (10)

#### Starting the machine

- Direct the appliance towards the surface to be cleaned.
- Press and hold (10/a) locking switch (10/1).
- Press and hold (10/b) lever (10/2) on the appliance.

#### Stopping the appliance

- Release lever (10/2).
- Release locking switch (10/1).





### 5.3 Watering and cleaning

#### 5.3.1 Settings of the multi-spray nozzle (11, 12, 13, 14)

**⚠ CAUTION! Risk of injury.** Do not adjust the nozzle setting during operation.

- Stop the appliance and then change the nozzle setting.

The multi spray nozzle has five different spray patterns. Select a suitable nozzle function for your application.

Setting	Nozzle function
 0°	Spot cleaning with heavy soiling
 15°	Surface cleaning with heavy soiling
 25°	Surface cleaning with moderate soiling
 40°	Surface cleaning with light soiling
	Watering

## 6 MAINTENANCE AND CARE

**⚠ WARNING! Risk of injury.** Always switch off the appliance before starting, adjustment, maintenance, care and cleaning work. Remove the rechargeable battery.

**i NOTE** For detailed information, heed the separate operating instructions for the rechargeable battery and for the charging unit.

### 6.1 Cleaning the hose filter (15.16)

1. Unscrew (15/a) hose filter (15/1) from the hose.
2. Remove (16/a) fine screen (16/1).
3. Rinse the elements with clean water.

### 6.2 Cleaning the water connection filter (17)

1. Remove the hose adapter (08).
2. Remove (17/a) water connection filter (17/1).
3. Rinse the water connection filter with water.

## 7 TROUBLESHOOTING

**i NOTE** For malfunctions that are not listed in this table or that you cannot resolve yourself, please contact our customer service.

Malfunction	Cause	Remedy
<b>The appliance switches on, but does not draw in water or the pressure is too low.</b>	The high-pressure cleaning lance is positioned too high above the surface of the water source.	Lower the appliance to less than 1.5 m.
	The hose filter is clogged.	Remove the hose filter and rinse it with clean water.
	The garden hose is not connected to the appliance correctly.	Check the garden hose and connect it correctly.
	The hose adapter is loose.	Tighten the hose adapter using a wrench. Contact Customer Service to obtain a water connection filter.
	The water connection filter is missing.	
	Pump, hose or other parts are frozen due to temperatures below freezing.	Wait until pump, hose or other parts have thawed.
	The hose is kinked.	Straighten the hose.
<b>Multi-spray nozzle is leaking.</b>	The spray pattern is not sprayed correctly.	Ensure that the symbol for the spray pattern is correctly aligned with the display mark.

Malfunction	Cause	Remedy
	The lock of the multi-spray nozzle is loose.	Tighten the lock using a Allen key.
<b>Outlet pressure rises suddenly.</b>	The multi-spray nozzle is clogged.	Replace it with a new multi-spray nozzle.
<b>Water runs out after the appliance is switched off.</b>	There is still water in the high-pressure cleaning lance and the pump after the appliance has been switched off.	Allow the water to drain completely before placing the appliance into storage.
<b>The detergent bottle cannot spray cleaning agent.</b>	The detergent bottle is clogged.	Clean the detergent bottle with clean water.
<b>The appliance does not start.</b>	The rechargeable battery has not been inserted correctly.	Push the rechargeable battery into the holder until it engages.
	The rechargeable battery is flat.	Recharge the battery or replace it with a new rechargeable battery.
	The rechargeable battery is defective.	Replace the rechargeable battery.
<b>Water in the appliance.</b>	Appliance used in rainy weather.	Hold the appliance upright so that the water can drain out.
	The appliance has fallen into water.	Allow the appliance to dry for at least 24 hours.
<b>The appliance pressure is not constant.</b>	The appliance may be drawing in extraneous air.	Check the connection between hose adapter and hose.
<b>The appliance stops automatically.</b>	The rechargeable battery is flat.	Recharge the battery or replace it with a new rechargeable battery.
	The multi-spray nozzle is clogged. The current protection device has tripped.	Remove the multi-spray nozzle and switch on the appliance. Replace the multi-spray nozzle if the appliance functions normally.

## 8 STORAGE

### 8.1 Storing the appliance

Thoroughly clean the appliance after every use to avoid any damage:

- Cleaning the appliance:
  - Allow all the water to drain out of the appliance and the hose before placing the appliance into storage.
  - Clean the complete appliance and the accessories using a clean cloth and soft brush. Do not use petrol or other solvents!
- Hang up the appliance in a dry, frost-free place out of the reach of children.

### 8.2 Storing the rechargeable battery and charging unit

**⚠ DANGER! Danger of explosion and fire!**  
Persons will be fatally or severely injured if the rechargeable battery explodes because it was stored in front of naked flames or heat sources.

- Store the rechargeable battery in cool and dry conditions, but not in front of naked flames or heat sources.

**ℹ NOTE** When charging, the rechargeable battery is protected from overcharging due to automatic detection of the charge status and thus can remain connected to the charging unit for some time, but not permanently.

- Store the battery in a dry, frost-free place at the prescribed storage temperature (see operating instructions for the battery) and with a charge of approx. 40 - 60 %.
- Due to a risk of short-circuit, do not store the battery near metallic or acid-containing objects.
- Recharge the rechargeable battery for approx. 2 hours after approx. 6 months' storage.

## 9 DISPOSAL

### Information on the German Electrical and Electronic Equipment Act (ElectroG)



- Electrical and electronic appliances do not belong in household waste, but should be collected and disposed of separately.
- Used batteries or rechargeable batteries that are not installed permanently in the old appliance must be removed before disposal. Their disposal is regulated by the battery law.
- Owners or users of electrical and electronic appliances are obliged by law to return them after use.
- The end user bears personal responsibility for deleting his personal data from the old appliance to be disposed of.

The symbol of the crossed-through rubbish bin means that electrical and electronic appliances may not be disposed of in the household rubbish.

Electrical and electronic appliances can be handed in at the following places at no charge:

- Public service disposal or collection points (e.g. municipal building yards)
- Points of sale of electrical appliances (stationary and online) provided traders are obliged to take them back or offer this voluntarily.

These statements only apply to appliances that are installed and sold in the countries of the European Union and are subject to European Directive 2012/19/EU. Different provisions may apply to the disposal of electrical and electronic appliances in countries outside the European Union.

### Information on the German Battery Act (BattG)



- Used batteries and rechargeable batteries do not belong in household waste, but should be collected and disposed of separately.
- For safe removal of batteries or rechargeable batteries from the electrical appliance and for information on their type or chemical system, follow the further information within the operating or installation instructions.
- Owners or users of batteries and rechargeable batteries are obliged by law to return them after use. Return is limited to the handover of customary household quantities.

Used batteries can contain harmful substances or heavy metals that can cause damage to the environment and human health. Reuse of the used batteries and use of the resources contained therein contributes to the protection of these two essential commodities.

The symbol of the crossed-through rubbish bin means that batteries and rechargeable batteries may not be disposed of in household rubbish.

In addition, if the symbol Hg, Cd or Pb appears under the rubbish bin, this stands for the following:

- Hg: Battery contains more than 0.0005 % mercury
- Cd: Battery contains more than 0.002 % cadmium
- Pb: Battery contains more than 0.004 % lead

Rechargeable batteries and batteries can be handed in at the following places at no charge:

- Public service disposal or collection points (e.g. municipal building yards)
- Points of sale of batteries and rechargeable batteries
- Disposal points of the common take-back system for the used batteries of appliances
- Disposal point of the manufacturer (if not a member of the common take-back system)

These statements apply only to rechargeable batteries and batteries that are sold in the countries of the European Union and that are subject to European Directive 2006/66/EU. Different provisions can apply to the disposal of rechargeable batteries and batteries in countries outside the European Union.

## 10 AFTER-SALES / SERVICE

In the event of questions of warranty, repair or spare parts, please contact your nearest AL-KO Service

Centre. These can be found on the Internet at:  
[www.al-ko.com/service-contacts](http://www.al-ko.com/service-contacts)

## 11 GUARANTEE

We will resolve any material or manufacturing faults on the appliance during the legal warranty period for claims relating to faults, in accordance with our choice either to repair or replace. The legal warranty period is determined by the legislation of the country in which the appliance was purchased.

Our warranty promise applies only if:

- These operating instructions are heeded
- The appliance is handled correctly
- Original spare parts have been used

The warranty becomes void in the case of:

- Unauthorised repair attempts
- Unauthorised technical modifications
- Non-intended use

The guarantee excludes:

- Paint damage that can be attributed to normal wear and tear
- Wear parts that are marked with a frame  on the spare parts card

The guarantee period commences with purchase by the first end user. The date on the proof of purchase is decisive. In the event of a guarantee claim, please take this guarantee declaration and the original proof of purchase, and contact your dealer or the nearest authorised customer service centre. This statement does not affect the purchaser's statutory claims for defects against the vendor.

**VERTALING VAN DE ORIGINELE GEBRUIKERSHANDLEIDING****Inhoudsopgave**

1	Over deze gebruikershandleiding .....	30	6.2	Filter wateraansluiting reinigen (17) ...	37
1.1	Symbolen op de titelpagina .....	30	7	Hulp bij storingen.....	37
1.2	Verklaring van pictogrammen en signaalwoorden.....	31	8	Opslag .....	38
2	Productomschrijving .....	31	8.1	Machine opbergen .....	38
2.1	Beoogd gebruik .....	31	8.2	Accu en oplader opslaan .....	38
2.2	Mogelijk afzienbaar foutief gebruik.....	31	9	Verwijderen .....	39
2.3	Symbolen op het apparaat .....	31	10	Klantenservice/service centre .....	40
2.4	Leveringsomvang .....	31	11	Garantie.....	40
2.5	Productoverzicht (01) .....	32			
3	Veiligheidsinstructies .....	32	<b>1</b>	<b>OVER DEZE</b>	
3.1	Veiligheidsinstructies voor de accu ....	33		<b>GEBRUIKERSHANDLEIDING</b>	
3.2	Veiligheidsinstructies voor accu en oplader .....	34	■	De Duitse versie is de originele gebruiksaanwijzing. Alle andere taalversies zijn vertalingen van de originele gebruiksaanwijzing.	
4	Montage en inbedrijfstelling .....	34	■	Bewaar deze gebruiksaanwijzing goed zodat u erin het antwoord op uw vragen kunt terugvinden wanneer u informatie over het apparaat nodig heeft.	
4.1	Accu opladen .....	35	■	Draag het apparaat alleen samen met deze gebruiksaanwijzing aan andere personen over.	
4.2	Accu plaatsen en verwijderen (02) ....	35	■	Lees en neem de veiligheids- en waarschuwingeninstructies in deze gebruiksaanwijzing in acht.	
4.3	Opzetstukken monteren .....	35			
4.3.1	Hogedruk reinigingslans (03).....	35			
4.3.2	Multi-sproeiopening (04).....	35			
4.3.3	Slangadapter (08).....	35			
4.3.4	Slang (05).....	35			
4.3.5	Zeepfles (06) .....	35			
4.3.6	Flesadapter (07-09) .....	35			
4.3.7	Wasborstel (18) .....	36			
5	Bediening .....	36			
5.1	Watervoorziening .....	36			
5.1.1	Watervoorziening via de huisleiding.....	36			
5.1.2	Watervoorziening uit PET tank ....	36			
5.1.3	Watervoorziening uit open reservoires .....	36			
5.2	Apparaat starten / stoppen (10) .....	36			
5.3	Bevloeiing en reiniging .....	36			
5.3.1	Sproeierinstellingen van de Multi-sproeiopening (11,12,13,14).....	36			
6	Onderhoud en verzorging .....	37			
6.1	Slangfilter reinigen (15,16).....	37			

**1 OVER DEZE GEBRUIKERSHANDLEIDING**

- De Duitse versie is de originele gebruiksaanwijzing. Alle andere taalversies zijn vertalingen van de originele gebruiksaanwijzing.
- Bewaar deze gebruiksaanwijzing goed zodat u erin het antwoord op uw vragen kunt terugvinden wanneer u informatie over het apparaat nodig heeft.
- Draag het apparaat alleen samen met deze gebruiksaanwijzing aan andere personen over.
- Lees en neem de veiligheids- en waarschuwingeninstructies in deze gebruiksaanwijzing in acht.

**1.1 Symbolen op de titelpagina**

Symbol	Betekenis
	Lees voor de ingebruikname deze gebruiksaanwijzing absoluut zorgvuldig door. Dit is de voorwaarde voor veilig werken en een storingsvrij gebruik.
	Gebruiksaanwijzing
	Ga voorzichtig met Li-Ion accu's om! Neem met name de aanwijzingen voor transport, opslag en afvalverwijdering in acht!

## 1.2 Verklaring van pictogrammen en signaalwoorden

**⚠ GEVAAR!** Wijst op een direct gevaarlijke situatie, die, wanneer ze niet vermeden wordt, tot de dood of tot een ernstig letsel leidt.

**⚠ WAARSCHUWING!** Wijst op een potentieel gevaarlijke situatie, die, wanneer ze niet vermeden wordt, tot de dood of tot een zwaar letsel kan leiden.

**⚠ VOORZICHTIG!** Wijst op een potentieel gevaarlijke situatie, die, wanneer ze niet vermeden wordt, tot een licht of middelzwaar letsel kan leiden.

**! LET OP!** Wijst op een situatie, die, wanneer ze niet vermeden wordt, tot materiële schade kan leiden.

**i OPMERKING** Speciale aanwijzingen voor meer duidelijkheid en een beter gebruik.

## 2 PRODUCTOMSCHRIJVING

### 2.1 Beoogd gebruik

Deze machine is te gebruiken voor:

- Reiniging van machines, voertuigen, gebouwen, ramen, gereedschap, gevels, terrassen, tuingerei, tuinmeubelen, speelgoed, mountainbikes, sportapparatuur, opritten, boten, surfplanken, duikequipment, camping-, vis- en jagdequipment, garages, balkons.
- Bevloeiing.

Het apparaat mag alleen met goedgekeurde accessoires worden gebruikt.

Het apparaat kan met water uit de huisleidingen, uit open reservoirs (bijv. regenton, vijver) of uit PET tanks worden gebruikt.

Er mag alleen met de machine gewerkt worden als het volledig gemonteerd is.

Dit apparaat is uitsluitend bedoeld voor particulier gebruik. Elke andere toepassing, alsook een verboden om- of aanbouw, worden beschouwd als niet beoogd gebruik en leiden tot uitsluiting van de garantie, het verlies van de conformiteit (CE-markering) en de afwijzing van elke verantwoordelijkheid vanwege de fabrikant wat betreft schade aan de gebruiker of derden.

### 2.2 Mogelijk afzienbaar foutief gebruik

Het apparaat is noch bedoeld voor de commerciële toepassing in openbare parken en sportfaciliteiten, noch voor de toepassing in land- en bosbouw.

Let vooral op:

- Gebruik het apparaat niet voor voorwerpen die niet tegen vocht bestendig zijn.
- Gebruik het apparaat alleen voor voorwerpen die bestendig zijn tegen een waterdruk van 22 bar.
- Gebruik het apparaat niet bij nat weer, regen of onder water.
- Gebruik het apparaat niet zonder het van tevoren op de watervoorziening aan te sluiten.
- Gebruik het apparaat niet met lege reservoirs.

### 2.3 Symbolen op het apparaat

Symbol	Betekenis
	Richt het apparaat niet op personen, huisdieren, rijdende voertuigen of onder spanning staande elektrische voorzieningen, installaties of apparaten.

### 2.4 Leveringsomvang

**i OPMERKING** De accu en lader worden niet bijgeleverd en moeten daarom apart worden aangeschaft.

Bij de leveringsomvang horen de hier vermelde posities. Controleer of alle posities zijn inbegrepen:

Nr.	Onderdeel
1	Easy Flex hogedrukreiniger PW 2040
2	Hogedruk reinigingslans
3	Multi-sproeiopening
4	Slang
5	Zeepfles
6	Flesadapter
7	Tas
8	Wasborstel*

\*: apart verkrijgbaar: Artikelnr.: 113876

## 2.5 Productoverzicht (01)

Het productoverzicht (01) geeft een overzicht van de machine.

Nr.	Onderdeel
1	Vergrendelingsschakelaar
2	Schakelaarhendel AAN/UIT
3	Slangadapter
4	Accu Easy Flex**
5	Hogedruksproeier
6	Hogedruk reinigingslans
7	Sproeieradapter
8	Multi-sproeiopening
9	Slangaansluiting
10	Slangfilter
11	Vlotter
12	Slang
13	Slangclip
14	Zeepfles
15	Flesadapter
16	Tas
17	Wasborstel**

\*\**: niet bij de levering inbegrepen*

## 3 VEILIGHEIDSINSTRUCTIES

- Dit apparaat kan door kinderen vanaf 8 jaar en door personen met fysieke, sensorische of mentale beperkingen of gebrek aan ervaring en kennis worden gebruikt, mits zij onder toezicht staan of voorgelicht zijn over het veilige gebruik van het apparaat, en de gevaren begrijpen die ervan uit kunnen gaan. Kinderen mogen niet met het apparaat spelen. Reiniging en onderhoud mogen niet door kinderen zonder toezicht uitgevoerd worden.
- Personen met zeer sterke en complexe beperkingen kunnen behoeften hebben die boven de hier beschreven aanwijzingen uit gaan.
- Richt het apparaat niet op personen of huisdieren.
- Richt het apparaat niet op rijdende voertuigen.
- Richt het apparaat niet op onder spanning staande elektrische voorzieningen, installaties of apparaten.
- Laat het apparaat niet zonder toezicht.
- Gebruik het apparaat niet als het zichtbare schade vertoont of lek is.
- Verwijder de accu voordat er instellings-, reinigings- of onderhoudswerkzaamheden worden uitgevoerd.
- Verwijder de accu voor de vervanging van onderdelen of de omschakeling naar andere functies.
- Gebruik uitsluitend door de fabrikant goedgekeurde accessoires.



- Gebruik geen stoffen als reinigingsmiddel die schadelijk zijn voor gewateren.
- Sproei geen brandbare vloeistoffen.

### **3.1 Veiligheidsinstructies voor de accu**

In dit hoofdstuk vindt u alle elementaire veiligheidsaanwijzingen voor het gebruik van de accu.

Lees de instructies!

- Verwijder de accu voor alle werkzaamheden aan het elektrisch gereedschap (bijv. onderhoud, verwisselen van gereedschap), evenals voor het vervoeren en het opslag van het gereedschap.
- Accu uitsluitend reglementair gebruiken, dit is voor apparaten met accuvoeding van de firma AL-KO. Accu alleen laden met de daarvoor bestemde AL-KO oplader.
- Nieuwe accu voor ingebruikname eerst uit de originele verpakking halen.
- De accu voor ingebruikname volledig opladen en daarvoor altijd de voorgeschreven oplader gebruiken. De instructies in deze gebruiksaanwijzing voor het laden van de accu opvolgen.
- Gebruik de accu niet in omgevingen waar gevaar voor explosie en brand bestaat.
- Stel de accu niet bloot aan water en vocht wanneer u de accu in het apparaat gebruikt.
- De accu beschermen tegen hitte, olie en vuur, zodat ze niet beschadigd wordt en er geen elektrolyt kan vrijkomen. Er bestaat gevaar voor explosies!
- De accu niet stoten of werpen.
- De accu niet vuil of nat gebruiken. Voor gebruik de accu met een droge, schone doek reinigen en drogen.
- De opgeladen en niet gebruikte accu uit de buurt van metalen voorwerpen houden, om de contacten niet te overbruggen (bijvoorbeeld paperclips, munten, sleutels, spijkers, schroeven). Bewerk de accu nooit met scherpe voorwerpen (bijv. schroevendraaiers). Een hierdoor opgeroepen inwendige kortsluiting kan leiden tot oververhitting, brand of het exploderen van de accu.
- Accu niet openen, uit elkaar halen of slopen. Er bestaat gevaar voor elektrocutie en kortsluiting.

- Bij niet reglementair gebruik en beschadigde accu kunnen dampen en elektrolyt vrijkomen. De ruimte voldoende ventileren en in geval van klachten een arts raadplegen. Bij contact met elektrolyt grondig afspoelen en de ogen direct grondig uitspoelen. Daarna een arts raadplegen.
- Deze accu mag niet worden gebruikt door onbevoegden, behalve wanneer ze onder toezicht staan van een voor hun veiligheid verantwoordelijke persoon of wanneer ze instructies hebben gekregen hoe ze de accu moeten gebruiken. Onbevoegde personen zijn bijv.:
  - Personen (met inbegrip van kinderen) met lichamelijke, zintuiglijke of geestelijke beperkingen.
  - Personen die geen ervaring met en/of geen kennis over de accu hebben.
- Kinderen mogen niet alleen in de buurt van de accu komen om te garanderen dat ze niet met de accu spelen.
- De accu mag niet langdurig aan de oplader gekoppeld blijven. Bij langdurige opslag accu van de oplader loskoppelen.

- Accu uit het apparaat verwijderen wanneer het niet wordt gebruikt.
- De ongebruikte accu droog en op een afgesloten plaats opslaan. Bescherm de accu tegen hitte en rechtstreekse zonnestraling. Onbevoegde personen en kinderen mogen geen toegang tot de accu krijgen.

### 3.2 Veiligheidsinstructies voor accu en oplader

Neem de veiligheidsinstructies voor de accu en de oplader in de afzonderlijke handleiding in acht. Zie:

- Gebruikshandleiding 442228: Li-ionenaccu B50 Li, B100 Li
- Gebruikshandleiding 442230: Oplader C30 Li

## 4 MONTAGE EN INBEDRIJFSTELLING

**⚠ WAARSCHUWING! Gevaren door onvolledige montage!** De werking van een onvolledig apparaat kan ernstig letsel veroorzaken.

- Gebruik het apparaat alleen als het volledig is gemonteerd!
- Plaats de accu pas in het apparaat als het volledig gemonteerd is!
- Controleer voor het inschakelen of de opzetsukken correct zijn aangebracht!

**⚠ WAARSCHUWING! Gevaar voor letsel.** Schakel voorafgaand aan instellings-, onderhouds-, verzorgings- en reinigingswerkzaamheden altijd het apparaat uit. Verwijder de accu.

## 4.1 Accu opladen

**OPMERKING** Neem de gedetailleerde gegevens uit de meegeleverde gebruiksaanwijzing van de accu en de oplader in acht.

## 4.2 Accu plaatsen en verwijderen (02)

**LET OP! Beschadigingsgevaar van de accu.** Als de accu na gebruik in het apparaat blijft zitten kan dit een beschadiging van de accu veroorzaken.

- Trek de accu direct na gebruik uit het apparaat en bewaar hem beschermd tegen vorst.
- Plaats de accu pas weer voor het begin van de werking.

### Accu plaatsen

1. Accu (02/1) in het accuvak plaatsen totdat hij vastklikt (02/a).

### Accu verwijderen

1. Ontgrendelingstoets (02/2) aan de accu indrukken en vasthouden (02/b).
2. Accu (02/1) uittrekken (02/c).

## 4.3 Opzetstukken monteren

**WAARSCHUWING! Gevaren door onvolledige montage!** De werking van een onvolledig apparaat kan ernstig letsel veroorzaken.

- Gebruik het apparaat alleen als het volledig is gemonteerd!
- Plaats de accu pas in het apparaat als het volledig gemonteerd is!
- Controleer voor het inschakelen of de opzetstukken correct zijn aangebracht!

### 4.3.1 Hogedruk reinigingslans (03)

1. Nok van de hogedruk reinigingslans (03/1) op de opening van de hogedruksproeier (03/2) uitlijnen.
2. Hogedruk reinigingslans (03/1) in de hogedruksproeier (03/2) steken (03/a).
3. Hogedruk reinigingslans (03/1) draaien (03/b) tot hij vastklikt.

### 4.3.2 Multi-sproeiopening (04)

1. Snelkoppeling aan de hogedruk reinigingslans (04/1) terugtrekken (04/a) en vasthouden.
2. Multi-sproeiopening (04/2) in de hogedruk reinigingslans (04/1) steken (04/b).
3. Snelkoppeling (04/1) loslaten.

## 4.3.3 Slangadapter (08)

### Slangadapter monteren

1. Slangadapter (08/1) met een schroevendraai-er vastdraaien (08/b).

### Slangadapter demonteren

1. Slangadapter (08/1) met een schroevendraai-er losdraaien (08/a).

## 4.3.4 Slang (05)

1. Indien de slangadapter (05/2) niet gemonteerd is zie *Hoofdstuk 4.3.3 "Slangadapter (08)", pagina 35*.
2. Snelkoppeling aan de slang (05/1) terugtrekken (05/a) en vasthouden.
3. Slang (05/1) op de slangadapter (05/2) steken (05/b).
4. Snelkoppeling (05/1) loslaten.

## 4.3.5 Zeepfles (06)

De zeepfles levert het reinigingsmiddel voor de diepe reiniging van vervuilingen.

1. Vul de zeepfles niet met een reinigingsmiddel dat schadelijk is voor gewateren.
2. Zeepfles (06/1) in de hogedruksproeier (06/2) steken (06/a).
3. Zeepfles (06/1) 90° draaien (06/b) om hem vast te zetten.

## 4.3.6 Flesadapter (07-09)

**WAARSCHUWING! Gevaar voor letsel en schade aan apparaten.** Als het apparaat ligt kan bij een gemonteerde fles vloeistof door de ventilatieopeningen van de accessoires vrijkomen.

- Verwijder de accu voordat het apparaat op een vlak oppervlak wordt neergelegd.

**LET OP! Kans op schade aan het apparaat.** Het apparaat kan beschadigd raken als het op een watervoorziening wordt aangesloten die vuil, roestig, modderig of corrosief is. Dat geldt ook voor kunststof, gewasbeschermings- en reinigingsmiddelen.

- Reinig het apparaat met schoon water om de levensduur van het apparaat te verlengen.

**OPMERKING** Het opzetstuk past niet bij alle soda- en waterflessen.

1. Fles vullen.
2. Flesadapter (07/1) op de gevulde fles (07/2) draaien (07/a).
3. Slangadapter (08/1) met een schroevendraai-er losdraaien (08/a).

- Fles met gemonteerde flesadapter (09/1) in de aansluiting van de hogedrukreiniger (09/2) draaien (09/b).

#### 4.3.7 Wasborstel (18)

- Nok van de wasborstel (18/1) op de opening van de hogedruksproeier (18/2) uitlijnen.
- Wasborstel (18/1) in de hogedruksproeier (18/2) steken (18/a).
- Wasborstel (18/1) draaien (18/b) tot hij vastklikt.

## 5 BEDIENING

**⚠ WAARSCHUWING! Gevaren door onvolledige montage!** De werking van een onvolledig apparaat kan ernstig letsel veroorzaken.

- Gebruik het apparaat alleen als het volledig is gemonteerd!
- Plaats de accu pas in het apparaat als het volledig gemonteerd is!
- Controleer voor het inschakelen of de opzetstukken correct zijn aangebracht!

**LET OP! Gevaar door water.** Aanraking met water veroorzaakt kortsluitingen en vernieling van de accu.

- Stel de accu bij de werking van het apparaat niet bloot aan nattigheid en vocht.
- Houd de accu bij het vervangen van de opzetstukken droog.

### 5.1 Watervoorziening

**LET OP! Kans op schade aan het apparaat.** Het apparaat kan beschadigd raken als het op een watervoorziening wordt aangesloten die vuil, roestig, modderig of corrosief is. Dat geldt ook voor kunstmest, gewasbeschermings- en reinigingsmiddelen.

- Reinig het apparaat met schoon water om de levensduur van het apparaat te verlengen.

#### 5.1.1 Watervoorziening via de huisleiding

De hogedrukreiniger kan op de huisleiding worden aangesloten en hiermee worden gebruikt.

#### 5.1.2 Watervoorziening uit PET tank

De hogedrukreiniger kan met PET tanks worden gebruikt die met schoon water zijn gevuld zie *Hoofdstuk 4.3.6 "Flesadapter (07-09)", pagina 35.*

#### 5.1.3 Watervoorziening uit open reservoirs

De hogedrukreiniger kan met water uit open reservoirs als bijv. regentonnen, emmers, gewateren worden gebruikt.

**ⓘ OPMERKING** Bij overschrijding van de maximum zuighoogte wordt de aanzuigtijd langer.

- Houd rekening met de maximum zuighoogte van het apparaat.
- Slang op de hogedrukreiniger aansluiten (05).
  - Slangfilter (01/10) in het open reservoir hangen.
    - Slangclip (01/13) aan de rand van het reservoir bevestigen.
    - De vlotter (01/11) voorkomt dat het slangfilter (01/10) op de bodem zinkt.

#### Voor gebruik

Laat voor gebruik de lucht uit de slang ontsnappen.

- Hogedrukreiniger ter hoogte van de taille (< 1,5 m) vasthouden.
- Apparaat starten (10) zie *Hoofdstuk 5.2 "Apparaat starten / stoppen (10)", pagina 36.*
- Wacht met werken tot de hogedrukreiniger water spuit. Dat duurt afhankelijk van de watervoorziening ten minste 30 seconden.

### 5.2 Apparaat starten / stoppen (10)

#### Apparaat starten

- Apparaat op het oppervlak richten dat gereinigd moet worden.
- Vergrendelingsschakelaar (10/1) indrukken en ingedrukt houden (10/a).
- Hendel (10/2) aan het apparaat indrukken en vasthouden (10/b).

#### Apparaat stoppen

- Hendel (10/2) loslaten.
- Vergrendelingsschakelaar (10/1) loslaten.

### 5.3 Bevloeiing en reiniging

#### 5.3.1 Sproeierinstellingen van de Multi-sproeiopening (11,12,13,14)

**⚠ VOORZICHTIG! Gevaar voor letsel.** Wijzig de sproeierinstelling niet tijdens de werking.

- Stop het apparaat en wijzig vervolgens de sproeierinstelling.

De Multi-sproeiopening heeft vijf verschillende sproei patronen. Kies een geschikte sproeierfunctie conform de toepassing.

In-stelling	Sproeierfunctie
0°	Puntsgewijze reiniging bij sterke vervuiling
15°	Oppervlaktereiniging bij sterke vervuiling
25°	Oppervlaktereiniging bij minder sterke vervuiling
40°	Oppervlaktereiniging bij lichte vervuiling
	Bevloeiing

## 6 ONDERHOUD EN VERZORGING

**⚠ WAARSCHUWING! Gevaar voor letsel.** Schakel voorafgaand aan instellings-, onderhouds-, verzorgings- en reinigingswerkzaamheden altijd het apparaat uit. Verwijder de accu.

**ℹ OPMERKING** Neem de gedetailleerde gegevens uit de meegeleverde gebruiksaanwijzing van de accu en de oplader in acht.

### 6.1 Slangfilter reinigen (15,16)

1. Slangfilter (15/1) van de slang losdraaien (15/a).
2. Fijne zeef (16/1) verwijderen (16/a).
3. Elementen met schoon water spoelen.

### 6.2 Filter wateraansluiting reinigen (17)

1. Slangadapter demonteren (08).
2. Filter wateraansluiting (17/1) verwijderen (17/a).
3. Filter wateraansluiting met water reinigen.

## 7 HULP BIJ STORINGEN

**ℹ OPMERKING** Neem contact op met onze klantenservice bij storingen die niet in deze tabel staan vermeld of die u niet zelf kunt oplossen.

Storing	Oorzaak	Maatregel
<b>Het apparaat schakelt in, maar zuigt geen water aan of de druk is onvoldoende.</b>	De hogedruk reinigingsslans is te ver boven het oppervlak van de waterbron gepositioneerd.	Laat het apparaat tot lager dan 1,5 m zakken.
	Het slangfilter is verstopt.	Verwijder het slangfilter en reinig het met schoon water.
	De tuinslang is niet correct op het apparaat aangesloten.	Controleer de tuinslang en breng hem stevig aan.
	De slangadapter zit los.	Trek de slangadapter met een schroevendraaien stevig vast. Neem contact op met de klantenservice voor een filter voor de wateraansluiting.
	Het filter van de wateraansluiting ontbreekt.	
	Pomp, slang of andere delen zijn vanwege temperaturen beneden het vriespunt bevroren.	Wacht tot pomp, slang of andere onderdelen weer zijn ontdooid.
	De slang is geknikt.	Maak de slang recht.
<b>Multi-sproeiopening is lek.</b>	Het spuitpatroon is niet correct.	Zorg ervoor dat het symbool van het spuitpatroon met de markering van de weergave in één lijn staat.

Storing	Oorzaak	Maatregel
	De vergrendeling van de Multi-sproeiopening zit los.	Trek hem met een inbussleutel vast.
<b>Uitgangsdruk stijgt plotseling.</b>	De Multi-sproeiopening is verstopt.	Vervang hem door een nieuwe Multi-sproeiopening.
<b>Na het uitschakelen komt er water vrij.</b>	Na het uitschakelen is er nog resterend water in de hogedruk reinigingslans en in de pomp aanwezig.	Laat het water voor het opbergen geheel af.
<b>De zeepfles kan geen reinigingsmiddel sproeien.</b>	Zeepfles verstopt.	Reinig de zeepfles met schoon water.
<b>Het apparaat start niet.</b>	De accu is niet correct geplaatst.	Schuif de accu in de ehouder tot hij vastklikt.
	De accu is leeg.	Laad de accu op of vervang hem door een nieuwe.
	De accu is defect.	Vervang de accu.
<b>Water in het apparaat.</b>	Bij regen gebruikt.	Houd het apparaat verticaal zodat het water weg kan stromen.
	In het water gevallen.	Laat het apparaat ten minste 24 uur drogen.
<b>De druk van het apparaat is niet constant.</b>	Het apparaat zuigt mogelijk extra lucht aan.	Controleer de verbinding tussen slangadapter en slang.
<b>Het apparaat stopt automatisch.</b>	De accu is leeg.	Laad de accu op of vervang hem door een nieuwe.
	De Multi-sproeiopening is verstopt. De stroombescherming is geactiveerd.	Verwijder de Multi-sproeiopening en schakel het apparaat in. Vervang de Multi-sproeiopening als het apparaat normaal werkt.

## 8 OPSLAG

### 8.1 Machine opbergen

Na elk gebruik het apparaat grondig reinigen om beschadigingen te voorkomen:

- De machine reinigen:
  - Laat voor de opslag al het water uit het apparaat en uit de slang weglopen.
  - Reinig het hele apparaat en de accessoires met een schone doek en een zachte borstel. Gebruik hierbij geen benzine of andere oplosmiddelen!
- Bewaar het apparaat zo mogelijk op een droge en vorstvrije plek buiten het bereik van kinderen.

### 8.2 Accu en oplader opslaan

**⚠ GEVAAR! Gevaar voor explosie en brand!** Wanneer een accu explodeert kunnen personen gedood of zwaargewond raken, omdat ze opgeslagen is in de buurt van vlammen en warmtebronnen.

- Bewaar de accu op een koele en droge plaats, maar niet in de buurt van open vuur of warmtebronnen.

**ℹ OPMERKING** De accu is bij het opladen dankzij de automatische herkenning van de acculaadconditie tegen overladen beschermd en kan dan ook een tijdje, maar niet op lange termijn, in de oplader worden gelaten.

- Bewaar de accu op de voorgeschreven temperatuur op een droge (zie de gebruiksaan-

wijzing van de accu), vorstvrije plaats en met een laadtoestand van ca. 40 – 60 %.

- De accu wegens gevaar voor kortsluiting niet opslaan in de buurt van metalen of zuurhoudende objecten.
- Laad de accu na ca. 6 maanden opslag gedurende ca. 2 uur bij.

## 9 VERWIJDEREN

### Advies over de wetgeving inzake elektrische en elektronische apparaten (ElektroG)



- Oude elektrische en elektronische apparaten horen niet thuis bij het huishoudelijke afval, maar moeten gescheiden worden aangeboden of verwijderd!
- Gebruikte batterijen of accu's, die niet vast in het apparaat ingebouwd zijn, moeten voor de verwijdering worden gedemonteerd! De recycling ervan wordt door de batterijwetgeving beheerst.
- Bezitters of gebruikers van elektrische en elektronische apparatuur zijn wettelijk tot teruggave na gebruik verplicht.
- De eindgebruiker is verantwoordelijk voor het wissen van zijn persoonlijke gegevens op het te verwijderen gebruikte apparaat!

Het symbool van de afvallemmer met de schuine streep erdoor betekent, dat elektrische en elektronische gebruikte apparaten niet via het gewone afval mogen worden verwijderd.

Elektrische en elektronische apparaten kunnen op de volgende verzamelpunten gratis worden afgegeven:

- Openbare recycling- en verzamelpunten (bijv. milieuparken)
- Verkooppunten van elektrische apparatuur (vast en online), voor zover handelaren tot terugnane verplicht zijn of deze vrijwillig aanbieden.

Deze voorschriften zijn alleen voor toepassing op apparaten die in landen van de Europese Unie geïnstalleerd en verkocht werden en die beantwoorden aan de Europese richtlijn 2012/19/EU. In landen buiten de Europese Unie kunnen afwijkende voorschriften gelden voor het verwijderen van afgedankte elektrische en elektronische apparaten.

### Over de batterijwetgeving (in Duitsland: BattG)



- Gebruikte batterijen en accu's horen niet bij het gewone afval, maar moeten afzonderlijk worden weggedaan!
- Zie de gebruikershandleiding om tot een veilige verwijdering van batterijen of accu's uit het elektrische apparaat over te kunnen gaan en voor informatie over het type of het chemisch systeem.
- Bezitters of gebruikers van batterijen en accu's zijn wettelijk tot teruggave na gebruik verplicht. De teruggave is beperkt tot de normale huishoudelijke hoeveelheden.

Gebruikte batterijen kunnen schadelijke stoffen of zware metalen bevatten, die het milieu en de gezondheid schade kunnen toebrengen. Het hergebruiken van gebruikte batterijen en het opnieuw gebruiken van de grondstoffen draagt bij tot het behoud van deze belangrijke goederen.

Het symbool van de afvallemmer met de schuine streep erdoor betekent, dat gebruikte batterijen en accu's niet via het gewoon afval mogen worden verwijderd.

Wanneer ook de vermelding Hg, Cd of Pb onder de afvallemmer is aangebracht, betekent dit het volgende:

- Hg: de batterij bevat meer dan 0,0005 % kwik
  - Cd: de batterij bevat meer dan 0,002 % cadmium
  - Pb: de batterij bevat meer dan 0,004 % lood
- Accu's en batterijen kunnen op de volgende verzamelpunten gratis worden afgegeven:
- Openbare recycling- en verzamelpunten (bijv. milieuparken)
  - Verkooppunten van batterijen en accu's
  - Een verzamelpunt van het gemeenschappelijke recycling systeem voor gebruikte apparaten en batterijen
  - Een verzamelpunt van de fabrikant (indien hij geen lid is van het gemeenschappelijke recycling systeem)

Deze voorschriften zijn alleen voor toepassing op accu's en batterijen die in landen van de Europese Unie verkocht werden en die beantwoorden aan de Europese richtlijn 2006/66/EU. In landen buiten de Europese Unie kunnen afwijkende bepalingen voor de recycling van accu's en batterijen gelden.

## 10 KLANTENSERVICE/SERVICE CENTRE

Voor vragen over garantie, reparatie of reserveonderdelen kunt u contact opnemen met het

dichtstbijzijnde AL-KO service centre. Deze vindt u op internet op het volgende adres:  
[www.al-ko.com/service-contacts](http://www.al-ko.com/service-contacts)

## 11 GARANTIE

Eventueel binnen de wettelijke termijn voor aansprakelijkheid optredende materiaal- of fabricagefouten van het apparaat worden naar eigen oordeel door ons verholpen, hetzij door reparatie of door levering van een vervangend apparaat. De geldende termijn voor aansprakelijkheid hangt in elk geval af van de wetgeving in het land waarin het apparaat werd aangeschaft.

Onze garantie geldt alleen bij:

- naleving van deze gebruikershandleiding
- Deskundig gebruik
- Gebruik van originele reserveonderdelen

De garantie vervalt bij:

- Eigenhandig uitgevoerde reparatiepogingen
- Eigenhandig aangebrachte technische wijzigingen
- Gebruik voor andere doeleinden dan het gebruiksdoel

Van de garantie zijn uitgesloten:

- lakschade opgetreden als gevolg van normaal gebruik
- Slijtageonderdelen die op de reserveonderdelenkaart met een kader  zijn aangeduid

De garantietermijn begint bij de aanschaf door de eerste eindgebruiker. Maatgevend is daarbij de datum op de kassabon. Ga met deze garantieverklaring en de originele kassabon naar uw dealer of naar de dichtstbijzijnde klantenservice. Deze verklaring laat het vorderingsrecht van de koper jegens de verkoper wegens defecten aan het apparaat onverlet.



## TRADUCTION DE LA NOTICE D'UTILISATION ORIGINALE

### Table des matières

1	À propos de cette notice .....	41	5.3	Arrosage et nettoyage .....	48						
1.1	Symboles sur la page de titre.....	41	5.3.1	Réglages de la multibuse de pulvérisation (11,12,13,14) .....	48						
1.2	Explications des symboles et des mentions.....	42	6	Maintenance et entretien.....	48						
2	Description du produit.....	42	6.1	Nettoyage du filtre de flexible (15,16).....	48						
2.1	Utilisation conforme.....	42	6.2	Nettoyage du filtre d'alimentation en eau (17) .....	49						
2.2	Éventuelles utilisations prévisibles.....	42	7	Aide en cas de pannes.....	49						
2.3	Symboles sur l'appareil .....	42	8	Remisage .....	50						
2.4	Contenu de la livraison.....	42	8.1	Remisage de l'appareil .....	50						
2.5	Aperçu produit (01) .....	43	8.2	Stocker la batterie et le chargeur.....	50						
3	Consignes de sécurité .....	43	9	Élimination.....	50						
3.1	Consignes de sécurité concernant la batterie .....	44	10	Service clients/après-vente .....	51						
3.2	Directives de sécurité de la batterie et du chargeur .....	46	11	Garantie.....	52						
4	Montage et mise en service.....	46	<b>1 À PROPOS DE CETTE NOTICE</b>								
4.1	Chargement de l'accumulateur .....	46	<ul style="list-style-type: none"> <li>■ La version originale du manuel est la version allemande. Toute autre version linguistique est une traduction du manuel original.</li> <li>■ Conserver toujours cette notice de manière à pouvoir la consulter facilement si vous avez besoin d'informations sur l'appareil.</li> <li>■ Si vous cédez l'appareil à un tiers, remettez-lui impérativement cette notice.</li> <li>■ Lisez et respectez les consignes de sécurité et les avertissements de la présente notice.</li> </ul>								
4.2	Mise en place et enlèvement de l'accumulateur (02) .....	46	<b>1.1 Symboles sur la page de titre</b>								
4.3	Montage des accessoires .....	46	<table border="1" style="width: 100%; border-collapse: collapse;"> <thead> <tr> <th style="width: 20%;">Symbole</th> <th>Signification</th> </tr> </thead> <tbody> <tr> <td style="text-align: center;"></td> <td>Lire impérativement la présente notice avec attention avant la mise en service. Ceci constitue une condition préalable à un travail sûr et une bonne maniabilité.</td> </tr> <tr> <td style="text-align: center;"></td> <td>Notice d'utilisation</td> </tr> </tbody> </table>			Symbole	Signification		Lire impérativement la présente notice avec attention avant la mise en service. Ceci constitue une condition préalable à un travail sûr et une bonne maniabilité.		Notice d'utilisation
Symbole	Signification										
	Lire impérativement la présente notice avec attention avant la mise en service. Ceci constitue une condition préalable à un travail sûr et une bonne maniabilité.										
	Notice d'utilisation										
4.3.1	Lance de nettoyage haute pression (03).....	46									
4.3.2	Multibuse de pulvérisation (04).....	46									
4.3.3	Adaptateur de flexible (08) .....	46									
4.3.4	Flexible (05).....	47									
4.3.5	Bouteille de savon (06).....	47									
4.3.6	Adaptateur de bouteille (07-09) ...	47									
4.3.7	Brosse de lavage (18) .....	47									
5	Utilisation .....	47									
5.1	Alimentation en eau .....	47									
5.1.1	Alimentation en eau via le réseau d'eau domestique .....	47									
5.1.2	Alimentation en eau par conteneur PET .....	47									
5.1.3	Alimentation en eau par conteneurs ouverts.....	48									
5.2	Démarrer / arrêter le moteur (10) .....	48									

Symbole	Signification
	Manipuler les batteries li-ion avec prudence ! Respecter notamment les consignes de transport, de stockage et d'élimination figurant dans la présente notice d'utilisation !

## 1.2 Explications des symboles et des mentions

**⚠ DANGER !** Indique une situation de danger immédiat qui, si elle n'est pas évitée, entraîne la mort, ou des blessures graves.

**⚠ AVERTISSEMENT !** Indique une situation de danger potentiel qui, si elle n'est pas évitée, peut entraîner la mort, ou des blessures graves.

**⚠ ATTENTION !** Indique une situation de danger potentiel qui, si elle n'est pas évitée, peut entraîner des blessures légères à moyennes.

**ATTENTION !** Indique une situation qui, si elle n'est pas évitée, peut entraîner des dégâts matériels.

**i REMARQUE** Instructions spéciales pour une meilleure compréhension et maniabilité.

## 2 DESCRIPTION DU PRODUIT

### 2.1 Utilisation conforme

Cet appareil est utilisable pour :

- Le nettoyage de machines, véhicules, bâtiments, fenêtres, outils, façades, terrasses, outils de jardinage, meubles de jardin, équipements de jeu, VTT, équipements de sport, entrées carrossables, bateaux, planches de surf, équipements de plongée, de camping de pêche et de chasse, de garages et balcons.
- Arrosage.

Utiliser l'appareil exclusivement dans les conditions suivantes.

Il est possible de faire fonctionner l'appareil avec de l'eau provenant du réseau d'eau domestique, de conteneurs ouverts (par ex. citerne à eau de pluie, étang) ou conteneurs PET.

L'utilisation de l'appareil est autorisée uniquement s'il est entièrement monté.

Le présent appareil est exclusivement destiné à une utilisation privée. Toute autre utilisation ainsi que toute forme de modification non autorisée est considérée comme un détournement de l'objet

initial, avec pour conséquences la perte de garantie et de la conformité (marquage CE) ainsi que le refus de toute part de responsabilité du constructeur en cas de dommages causés à l'utilisateur ou à un tiers.

### 2.2 Éventuelles utilisations prévisibles

Cet appareil n'a pas été conçu pour un usage commercial dans les parcs publics, les terrains de sport, ni pour une utilisation dans l'agriculture ou la sylviculture.

En premier lieu, veiller au point suivant :

- Ne pas utiliser l'appareil pour des objets ne résistant pas bien à l'humidité.
- Utiliser l'appareil uniquement pour des objets résistant à une pression d'eau de 22 bar.
- Ne pas utiliser l'appareil par temps humide, temps de pluie ou bien dans l'eau ou sous l'eau.
- Ne pas utiliser l'appareil avant de l'avoir préalablement raccordé à l'alimentation en eau.
- Ne pas utiliser l'appareil avec des conteneurs vides.

### 2.3 Symboles sur l'appareil

Symbole	Signification
	Ne pas diriger l'appareil sur des personnes, animaux domestiques, véhicules en marche ou bien installations ou appareils conducteurs d'électricité.

### 2.4 Contenu de la livraison

**i REMARQUE** La batterie et le chargeur ne sont pas compris dans la livraison et doivent donc être commandés séparément.

La livraison comprend tous les articles énumérés ci-dessous. Vérifier que tous les articles sont contenus dans la livraison :

N°	Composant
1	Nettoyeur haute pression Easy Flex PW 2040
2	Lance de nettoyage haute pression
3	Multibuse de pulvérisation
4	Flexible
5	Bouteille de savon

N°	Composant
6	Adaptateur de bouteille
7	Sac
8	Brosse de lavage*

\* : disponible séparément : Référence : 113876

### 2.5 Aperçu produit (01)

L'aperçu du produit (01) donne une vue d'ensemble de l'appareil.

N°	Composant
1	Interrupteur de verrouillage
2	Levier de commutation MARCHE/ARRÊT
3	Adaptateur de flexible
4	Accumulateur Easy Flex**
5	Buse haute pression
6	Lance de nettoyage haute pression
7	Adaptateur de buse
8	Multibuse de pulvérisation
9	Raccord de flexible
10	Filtre de flexible
11	Driver
12	Flexible
13	Clip de flexible
14	Bouteille de savon
15	Adaptateur de bouteille
16	Sac
17	Brosse de lavage**

\*\* : non fourni

## 3 CONSIGNES DE SÉCURITÉ

- Cet appareil peut être utilisée par les enfants à partir de 8 ans ainsi que par ailleurs, par des personnes ayant des capacités physiques, senso-

rielles ou mentales réduites ou un manque d'expérience et de connaissances si elles sont sous surveillance ou ont été instruites quant à l'utilisation sûre de l'appareil et ont compris les risques en résultant. Interdiction pour les enfants de jouer avec l'appareil. Le nettoyage et la maintenance par l'utilisateur ne peuvent être réalisés par des enfants sans surveillance.

- Les personnes soumises à des limitations physiques très fortes et complexes peuvent avoir des besoins dépassant le cadre des instructions décrites ici.
- Ne jamais diriger l'appareil vers des personnes ou des animaux domestiques.
- Ne jamais diriger l'appareil sur des véhicules en marche.
- Ne jamais diriger l'appareil sur des installations ou appareils conducteurs de courant électrique.
- Ne jamais laisser l'appareil sans surveillance.
- Ne pas utiliser l'appareil lorsqu'il présente des endommagements visibles ou des fuites.

- Enlever l'accumulateur avant d'effectuer des travaux de réglage, de nettoyage ou de maintenance.
- Enlever l'accumulateur avant de remplacer des pièces ou de commuter sur d'autres fonctions.
- Utiliser uniquement les accessoires autorisés par le fabricant.
- Comme produit de nettoyage, ne pas utiliser de substances dommageables pour l'eau.
- Ne pas pulvériser de liquides inflammables.
- Ne sortir la batterie neuve de son emballage d'origine qu'immédiatement avant de l'utiliser.
- Avant toute première utilisation, la batterie doit être rechargée entièrement. Toujours utiliser le chargeur indiqué. Respecter les indications figurant sur la présente notice d'utilisation pour recharger la batterie.
- N'utilisez pas la batterie dans les environnements exposés à un risque d'explosion et d'incendie.

### 3.1 Consignes de sécurité concernant la batterie

Cette section cite toutes les consignes de sécurité essentielles à observer lors de l'utilisation de la batterie. Lisez ces consignes.

- Retirer la batterie de l'appareil électrique avant tous les travaux réalisés sur ce dernier (par ex. entretien, changement d'outil), avant son transport et son remisage.
- N'utiliser la batterie que de manière conforme, c'est-à-dire pour les appareils sans fil de l'entreprise AL-KO. Ne charger la batterie qu'avec le chargeur AL-KO préconisé.
- Pendant son utilisation avec l'appareil, n'exposez pas la batterie à l'humidité.
- Protéger la batterie de la chaleur, de l'huile et des flammes pour éviter de l'endommager et empêcher les fuites de vapeurs et d'électrolyte. Risque d'explosion !
- Ne pas heurter ou jeter la batterie.
- Ne pas utiliser la batterie si elle est encrassée ou mouillée. Avant d'utiliser la batterie, la nettoyer et la sécher à l'aide d'un chiffon sec et propre.
- Tenir la batterie chargée et non utilisée à distance des

objets métalliques (p.ex. trombones, pièces de monnaie, clés, clous, vis) afin de ne pas court-circuiter les contacts. Ne pas faire entrer la batterie en contact avec objets pointus (tels qu'un tournevis). Un court-circuit interne provoqué par une telle opération risque d'entraîner une surchauffe, de mettre le feu à la batterie ou de provoquer l'explosion de cette dernière.

- Ne pas ouvrir, désosser ou broyer la batterie. Il existe sinon un risque de choc électrique et de court-circuit.
- En cas d'utilisation incorrecte et si la batterie est endommagée, des vapeurs et du fluide électrolytique peuvent fuir. Ventiler suffisamment la pièce et en cas de problèmes de santé, consulter un médecin. En cas de contact avec du fluide électrolytique, laver celui-ci à grande eau et rincer immédiatement et abondamment les yeux. Consulter ensuite un médecin.
- La batterie ne doit pas être utilisée par des personnes non autorisées sauf si ces personnes sont sous la surveillance d'une personne responsable de leur sécurité ou

si elles ont été instruites sur la manière d'utiliser la batterie.

Les personnes non autorisées sont p. ex. :

- Les personnes (y compris les enfants) aux facultés physiques, sensorielles ou mentales restreintes.
- Les personnes ne possédant aucune expérience et/ou aucune connaissance sur la batterie.
- Les enfants doivent être surveillés et informés afin qu'ils ne jouent pas avec cette batterie.
- Ne pas laisser la batterie indéfiniment en charge. En cas de stockage prolongé, retirer la batterie du chargeur.
- Retirer la batterie des appareils qu'elle alimente si ces appareils ne sont pas utilisés.
- Stocker la batterie non utilisée dans un lieu sec et non accessible. Protéger la batterie de la chaleur et des rayons directs du soleil. Les personnes non autorisées et les enfants ne doivent pas pouvoir avoir accès à la batterie.

## 3.2 Directives de sécurité de la batterie et du chargeur

Observez les consignes de sécurité relatives à la batterie et au chargeur contenues dans les notices d'utilisation séparées.

Voir :

- Notice d'utilisation 442228 : Batterie lithium-ion B50 Li, B100 Li
- Notice d'utilisation 442230 : Chargeur C30 Li

## 4 MONTAGE ET MISE EN SERVICE

**⚠ AVERTISSEMENT ! Dangers liés à un montage incomplet !** L'utilisation d'un appareil qui n'est pas entièrement monté risque d'entraîner de graves blessures.

- Utiliser l'appareil uniquement lorsqu'il est entièrement monté !
- Placer l'accumulateur dans l'appareil seulement lorsque celui-ci est entièrement monté !
- Avant d'allumer l'appareil, contrôler si tous les éléments sont correctement montés !

**⚠ AVERTISSEMENT ! Risque de blessures.** Avant tout travail de réglage, de maintenance, d'entretien et de nettoyage, toujours éteindre l'appareil. Retirer l'accumulateur.

### 4.1 Chargement de l'accumulateur

**ℹ REMARQUE** Pour des informations détaillées, merci de consulter les notices d'utilisation séparées relatives à la batterie et au chargeur.

### 4.2 Mise en place et enlèvement de l'accumulateur (02)

**ATTENTION ! Risque d'endommagement de la batterie.** Si la batterie reste dans l'appareil après utilisation, elle risque d'être endommagée.

- Retirer la batterie de l'appareil immédiatement après utilisation et la conserver à l'abri du gel.
- N'introduire la batterie dans l'appareil qu'immédiatement avant d'utiliser ce dernier.

### Mise en place de l'accumulateur

1. Insérer l'accumulateur (02/1) dans le logement d'accumulateur et le pousser jusqu'à ce qu'il s'emboîte (02/a).

### Enlèvement de l'accumulateur

1. Presser et maintenir enfoncé (02/b) le bouton de déverrouillage (02/2) de l'accumulateur.
2. Retirer (02/c) l'accumulateur (02/1).

## 4.3 Montage des accessoires

**⚠ AVERTISSEMENT ! Dangers liés à un montage incomplet !** L'utilisation d'un appareil qui n'est pas entièrement monté risque d'entraîner de graves blessures.

- Utiliser l'appareil uniquement lorsqu'il est entièrement monté !
- Placer l'accumulateur dans l'appareil seulement lorsque celui-ci est entièrement monté !
- Avant d'allumer l'appareil, contrôler si tous les éléments sont correctement montés !

### 4.3.1 Lance de nettoyage haute pression (03)

1. Aligner la lance de nettoyage haute pression (03/1) sur l'ouverture de la buse haute pression (03/2).
2. Insérer (03/a) la lance de nettoyage haute pression (03/1) dans la buse haute pression (03/2).
3. Tourner (03/b) la lance de nettoyage haute pression (03/1) jusqu'à ce qu'elle s'enclenche.

### 4.3.2 Multibuse de pulvérisation (04)

1. Tirer en arrière et maintenir (04/a) le raccord rapide de la lance de nettoyage haute pression (04/1).
2. Insérer (04/b) la multibuse de pulvérisation (04/2) dans la lance de nettoyage haute pression (04/1).
3. Relâcher le raccord rapide (04/1).

### 4.3.3 Adaptateur de flexible (08)

#### Montage de l'adaptateur de flexible

1. Visser et serrer (08/b) l'adaptateur de flexible (08/1) avec une clé.

#### Démontage de l'adaptateur de flexible

1. Dévisser (08/a) l'adaptateur de flexible (08/1) avec une clé.

### 4.3.4 Flexible (05)

1. Si l'adaptateur de flexible (05/2) n'est pas monté voir *chapitre 4.3.3 "Adaptateur de flexible (08)", page 46*.
2. Tirer en arrière et maintenir (05/a) le raccord rapide du flexible (05/1).
3. Enfoncer (05/b) le flexible (05/1) sur l'adaptateur de flexible (05/2).
4. Relâcher le raccord rapide (05/1).

### 4.3.5 Bouteille de savon (06)

La bouteille de savon fournit une solution de savon pour le nettoyage en profondeur de saletés.

1. Remplir la bouteille de savon d'un produit nettoyant non polluant pour l'eau.
2. Insérer (06/a) la bouteille de savon (06/1) dans la buse haute pression (06/2).
3. Tourner (06/b) la bouteille de savon (06/1) de 90° pour la fixer.

### 4.3.6 Adaptateur de bouteille (07-09)

**⚠ AVERTISSEMENT ! Risque de blessures et d'endommagement de l'appareil.** Quand l'appareil est couché, si la bouteille est montée, du liquide peut s'échapper par les ouvertures d'aération de l'accessoire.

- Enlever l'accumulateur avant de poser l'appareil sur une surface plane.

**⚠ ATTENTION ! Risque d'endommagement de l'appareil.** L'appareil peut être endommagé en cas de raccordement à une alimentation en eau sale, contenant de la rouille, boueuse ou corrosive. Cela inclut les engrais, produits phytosanitaires et produits de nettoyage.

- Nettoyer l'appareil avec de l'eau propre afin de prolonger la vie utile de l'appareil.

**ℹ REMARQUE** L'accessoire n'est pas compatible avec toutes les bouteilles à soda ou à eau.

1. Remplir la bouteille.
2. Visser (07/a) l'adaptateur de bouteille (07/1) sur la bouteille remplie (07/2).
3. Dévisser (08/a) l'adaptateur de flexible (08/1) avec une clé.
4. Visser (09/b) la bouteille avec l'adaptateur de bouteille monté (09/1) dans le raccord du nettoyeur haute pression (09/2).

### 4.3.7 Brosse de lavage (18)

1. Aligner la brosse de lavage (18/1) sur l'ouverture de la buse haute pression (18/2).
2. Insérer (18/a) la brosse de lavage (18/1) dans la buse haute pression (18/2).
3. Tourner (18/b) la brosse de lavage (18/1) jusqu'à ce qu'elle s'enclenche.

## 5 UTILISATION

**⚠ AVERTISSEMENT ! Dangers liés à un montage incomplet !** L'utilisation d'un appareil qui n'est pas entièrement monté risque d'entraîner de graves blessures.

- Utiliser l'appareil uniquement lorsqu'il est entièrement monté !
- Placer l'accumulateur dans l'appareil seulement lorsque celui-ci est entièrement monté !
- Avant d'allumer l'appareil, contrôler si tous les éléments sont correctement montés !

**⚠ ATTENTION ! Danger dû à l'eau.** Le contact avec l'eau entraîne des courts-circuits et endommage l'accumulateur.

- Pendant son utilisation sur l'appareil, ne pas exposer l'accumulateur à l'eau et à l'humidité.
- Pendant le changement d'accessoires, tenir l'accumulateur au sec.

### 5.1 Alimentation en eau

**⚠ ATTENTION ! Risque d'endommagement de l'appareil.** L'appareil peut être endommagé en cas de raccordement à une alimentation en eau sale, contenant de la rouille, boueuse ou corrosive. Cela inclut les engrais, produits phytosanitaires et produits de nettoyage.

- Nettoyer l'appareil avec de l'eau propre afin de prolonger la vie utile de l'appareil.

#### 5.1.1 Alimentation en eau via le réseau d'eau domestique

Il est possible de raccorder le nettoyeur haute pression au réseau d'eau domestique et de le faire fonctionner par ce moyen.

#### 5.1.2 Alimentation en eau par conteneur PET

Il est possible d'utiliser le nettoyeur haute pression avec des conteneurs PET remplis d'eau propre voir *chapitre 4.3.6 "Adaptateur de bouteille (07-09)", page 47*.

### 5.1.3 Alimentation en eau par conteneurs ouverts

Il est possible d'utiliser le nettoyeur haute pression avec des conteneurs ouverts tels que, par exemple, citernes à eau de pluie, seaux, points d'eau.

#### **f** REMARQUE En cas de dépassement de la hauteur d'aspiration maximale, le temps d'aspiration augmente.

- Tenir compte de la hauteur d'aspiration maximale de l'appareil.

1. Raccorder le flexible au nettoyeur haute pression (05).
2. Accrocher le filtre de flexible (01/10) dans le conteneur ouvert.
  - Fixer le clip de flexible (01/13) au bord du conteneur.
  - Le driver (01/11) empêche que le filtre de flexible (01/10) coule au fond.

#### Avant utilisation

Avant utilisation, laisser échapper l'air hors du flexible.

1. Tenir le nettoyeur à haute pression à hauteur de la taille (< 1,5 m).
2. Démarrer l'appareil (10) voir *chapitre 5.2 "Démarrer / arrêter le moteur (10)", page 48*.
3. Avant de commencer le travail, attendre que le nettoyeur haute vitesse pulvérise de l'eau. Selon le type d'alimentation en eau, cela prend au moins 30 secondes.

### 5.2 Démarrer / arrêter le moteur (10)

#### Démarrer l'appareil

1. Diriger l'appareil sur la surface à nettoyer.
2. Presser et maintenir enfoncé (10/a) l'interrupteur de verrouillage (10/1).
3. Presser et maintenir enfoncé (10/b) le levier (10/2) de l'appareil.

#### Arrêter l'appareil

1. Relâcher le levier (10/2).
2. Relâcher l'interrupteur de verrouillage (10/1).





### 5.3 Arrosage et nettoyage

#### 5.3.1 Réglages de la multibuse de pulvérisation (11,12,13,14)

**⚠ ATTENTION ! Risque de blessures.** Ne pas modifier le réglage de la buse pendant le fonctionnement.

- Arrêter l'appareil et modifier ensuite le réglage de la buse.

La multibuse de pulvérisation possède cinq motifs de pulvérisation. Sélectionner une fonction de buse appropriée à l'utilisation visée.

Réglage	Fonction de buse
 0°	Nettoyage ponctuel en cas de fort encrassement
 15°	Nettoyage en surface en cas de fort encrassement
 25°	Nettoyage en surface en cas d'encrassement moyen
 40°	Nettoyage en surface en cas de léger encrassement
	Arrosage

## 6 MAINTENANCE ET ENTRETIEN

**⚠ AVERTISSEMENT ! Risque de blessures.**

Avant tout travail de réglage, de maintenance, d'entretien et de nettoyage, toujours éteindre l'appareil. Retirer l'accumulateur.

**f** REMARQUE Pour des informations détaillées, consulter les notices d'utilisation séparées relatives à la batterie et au chargeur.

### 6.1 Nettoyage du filtre de flexible (15,16)

1. Dévisser (15/a) le filtre de flexible (15/1) du flexible.
2. Retirer (16/a) le filtre fin (16/1).
3. Rincer les éléments à l'eau propre.



## 6.2 Nettoyage du filtre d'alimentation en eau (17)

1. Démontez l'adaptateur de flexible (08).
2. Retirez (17/a) le filtre d'alimentation en eau (17/1).
3. Nettoyez le filtre d'alimentation en eau avec de l'eau.

## 7 AIDE EN CAS DE PANNES

**REMARQUE** En cas de pannes ne figurant pas dans ce tableau ou ne pouvant pas être éliminées, contactez notre service après-vente compétent.

Panne	Cause	Remède
<b>L'appareil s'allume mais n'aspire pas d'eau ou la pression est insuffisante.</b>	La lance de nettoyage haute pression est située trop haut au-dessus de la surface de la source d'eau.	Abaisser l'appareil à moins de 1,5 m.
	Le filtre de flexible est bouché.	Retirer le filtre de flexible et le nettoyer avec de l'eau propre.
	Le tuyau d'arrosage n'est pas correctement raccordé à l'appareil.	Contrôler le tuyau d'arrosage et le raccorder solidement.
	L'adaptateur de flexible est desserré.	Bien serrer l'adaptateur de flexible avec une clé. Contacter le service après-vente pour se faire envoyer un filtre d'alimentation en eau.
	Le filtre d'alimentation en eau est absent.	Bien serrer le filtre d'alimentation en eau.
	La pompe, le flexible ou d'autres éléments sont gelés du fait de températures inférieures à zéro.	Attendre que la pompe, le flexible ou d'autres éléments soient dégelés.
	Le flexible est plié.	Redresser le flexible.
<b>La multibuse de pulvérisation n'est pas étanche.</b>	Le motif de pulvérisation n'est pas correctement réalisé.	S'assurer que le symbole du motif de pulvérisation se trouve en alignement du repère d'affichage.
	Le dispositif d'arrêt de la multibuse de pulvérisation est desserré.	Bien serrer ce dispositif avec une clé à six pans creux.
<b>La pression de sortie augmente soudainement.</b>	La multibuse de pulvérisation est bouchée.	La remplacer par une multibuse de pulvérisation neuve.
<b>Après extinction, de l'eau sort.</b>	Après l'extinction, de l'eau résiduelle est encore présente dans la lance de nettoyage haute pression et dans la pompe.	Vider l'eau complètement avant le remisage.
<b>La bouteille de savon ne peut pas pulvériser de produit nettoyant.</b>	La bouteille de savon est bouchée.	Nettoyer la bouteille de savon avec de l'eau propre.
<b>L'appareil ne démarre pas.</b>	L'accumulateur n'est pas correctement mis en place.	Pousser l'accumulateur dans son support jusqu'à ce qu'il s'emboîte.

Panne	Cause	Remède
	L'accumulateur est vide.	Recharger l'accumulateur ou le remplacer par un accumulateur neuf.
	L'accumulateur est défectueux.	Remplacer l'accumulateur.
<b>Il y a de l'eau dans l'appareil.</b>	L'appareil a été utilisé par temps de pluie.	Tenir l'appareil à la verticale de sorte que l'eau puisse s'évacuer.
	L'appareil est tombé dans l'eau.	Laisser l'appareil sécher pendant au moins 24 heures.
<b>La pression de l'appareil n'est pas constante.</b>	Il se peut que l'appareil aspire de l'air en plus.	Contrôler la liaison entre l'adaptateur de flexible et le flexible.
<b>L'appareil s'arrête automatiquement.</b>	L'accumulateur est vide.	Recharger l'accumulateur ou le remplacer par un accumulateur neuf.
	La multibuse de pulvérisation est bouchée. La protection électrique est activée.	Enlever la multibuse de pulvérisation et allumer l'appareil. Remplacer la multibuse de pulvérisation si l'appareil fonctionne normalement.

## 8 REMISAGE

### 8.1 Remisage de l'appareil

Nettoyer soigneusement l'appareil après chaque utilisation pour éviter les dommages :

- Nettoyer l'appareil :
  - Avant de le remiser, vider l'appareil et le flexible de toute l'eau.
  - Nettoyer l'ensemble de l'appareil et les accessoires avec un chiffon propre et une brosse douce. Ne pas utiliser d'essence ou autres solvants !
- Conserver l'appareil en suspension dans un endroit autant que possible sec et à l'abri du gel hors de portée des enfants.

### 8.2 Stocker la batterie et le chargeur

**⚠ DANGER ! Danger d'explosions et d'incendies !** Si la batterie explose après avoir été placée à côté de flammes nues ou de sources de chaleur, les personnes risquent d'être blessées gravement, voire mortellement.

- Stockez la batterie dans un endroit frais et sec, mais pas à côté de flammes nues ou de sources de chauffage.

**ℹ REMARQUE** En raison de la fonction de reconnaissance automatique de l'état de charge, la batterie est protégée de toute surcharge pendant le chargement. Elle peut donc rester connectée au chargeur, mais pas de manière permanente cependant.

- Stocker la batterie dans un endroit sec et à l'abri du gel aux températures de stockage prescrites (voir la notice d'utilisation de la batterie) et chargée entre 40 et 60 % env.
- En raison de risques de court-circuit, ne pas conserver la batterie à proximité d'objets métalliques ou contenant de l'acide.
- Recharger la batterie pendant 2 heures env. après 6 mois de stockage environ.

## 9 ÉLIMINATION

### Indications de la loi allemande sur les appareils électriques et électroniques (ElektroG)



- Les appareils électriques et électroniques ne doivent pas être jetés aux ordures ménagères, mais être triés avant leur mise au rebut.
- Les piles ou batteries usagées qui ne sont pas fixées à demeure dans l'appareil usagé doivent être retirées avant d'éliminer l'appareil. Leur élimination est régie par la loi sur les piles.
- Les détenteurs et utilisateurs d'appareils électriques et électroniques sont légalement tenus de les rapporter après utilisation.
- L'utilisateur final porte seul la responsabilité de la suppression de ses données personnelles sur l'appareil usagé à éliminer.

Le symbole de la poubelle barrée signifie que les appareils électriques et électroniques ne doivent pas être jetés aux ordures ménagères.

Les appareils électriques et électroniques peuvent être déposés gratuitement aux endroits suivants :

- points de collecte ou centres de tri publics (p.ex. déchetteries communales)
- points de vente d'appareils électroniques (magasins ou en ligne) si le revendeur est obligé de reprendre l'appareil ou s'il le propose.

Ces déclarations ne s'appliquent qu'aux appareils installés et vendus dans les pays de l'Union européenne et soumis à la directive européenne 2012/19/UE. Dans les pays en dehors de l'Union européenne, des dispositions différentes peuvent être applicables en matière d'élimination des appareils électriques et électroniques.

#### **Indications de la loi allemande sur les piles (BattG)**



- Les piles et batteries usagées ne doivent pas être jetées aux ordures ménagères, mais être triées avant leur mise au rebut.
- Pour retirer en toute sécurité les piles et batteries de l'appareil électronique et pour toute information sur le type ou le système chimique, reportez-vous aux informations données dans le manuel d'utilisation et/ou de montage.
- Les propriétaires et utilisateurs de piles et de batteries sont légalement tenus de les rapporter après utilisation. La reprise de ces pro-

duits est limitée à une quantité estimée normale pour un ménage.

Les piles usagées peuvent contenir des substances nocives ou des métaux lourds qui peuvent nuire à l'environnement et à la santé. Le retraitement des piles usagées et l'utilisation des ressources qu'elles contiennent contribuent à la protection de ces deux ressources vitales.

Le symbole de la poubelle barrée signifie que les piles et les batteries ne doivent pas être jetées aux ordures ménagères.

En outre, s'il y a sous la poubelle les mentions Hg, Cd ou Pb, cela signifie que :

- Hg : la batterie contient plus de 0,0005 % de mercure
- Cd : la batterie contient plus de 0,002 % de cadmium
- Pb : la batterie contient plus de 0,004 % de plomb

Les batteries et les piles peuvent être déposées gratuitement aux endroits suivants :

- points de collecte ou centres de tri publics (p.ex. déchetteries communales)
- points de vente de piles et de batteries
- points de reprise du réseau national de récupération des piles usagées des appareils
- point de reprise du fabricant (s'il n'est pas membre du réseau national de récupération)

Ces déclarations ne s'appliquent qu'aux piles et batteries vendues dans les pays de l'Union européenne et soumises à la directive européenne 2006/66/CE. Dans les pays en dehors de l'Union européenne, des dispositions différentes peuvent être applicables en matière d'élimination des piles et batteries.

## **10 SERVICE CLIENTS/APRÈS-VENTE**

En cas de questions portant sur la garantie, les réparations ou les pièces de rechange, contacter le service de maintenance AL-KO le plus proche de chez vous. Vous le trouverez à l'adresse suivante sur Internet :

[www.al-ko.com/service-contacts](http://www.al-ko.com/service-contacts)

## 11 GARANTIE

Pendant la période légale de garantie contre les vices de fabrication, nous éliminons par réparation ou remplacement, selon notre choix, tout défaut de matériau ou de fabrication survenu sur l'appareil. La durée de prescription dépend de la législation respective en vigueur dans le pays où a été acheté l'appareil.

Notre garantie s'applique seulement en cas :

- de respect du présent manuel d'utilisation,
- d'utilisation correcte,
- d'utilisation de pièces de rechange d'origine.

La garantie ne s'applique pas en cas :

- de tentatives de réparation par l'utilisateur,
- de modifications techniques par l'utilisateur,
- d'utilisation non conforme.

Sont exclues de la garantie :

- les détériorations de la peinture dues à une usure normale,
- les pièces d'usure qui figurent en encadré sur la carte des pièces de rechange xxxxxx (x).

La période de garantie commence à courir au moment de l'achat par le premier utilisateur final. La date d'achat figurant sur la preuve d'achat fait foi. Veuillez vous adresser à votre revendeur ou bien au point de service après-vente agréé le plus proche, en présentant cette déclaration et la preuve d'achat. Les droits légaux de l'acheteur vis-à-vis du vendeur en cas de défaut ne sont pas affectés par cette déclaration.

## TRADUCCIÓN DEL MANUAL ORIGINAL DE INSTRUCCIONES

### Índice

1	Acerca de este manual de instrucciones	53	5.3	Riego y limpieza	60						
1.1	Símbolos de la portada	53	5.3.1	Ajustes de boquilla de la boquilla pulverizadora múltiple (11,12,13,14)	60						
1.2	Explicación de símbolos y palabras de señalización	54	6	Mantenimiento y limpieza	60						
2	Descripción del producto	54	6.1	Limpieza del filtro de manguera (15,16)	60						
2.1	Uso previsto	54	6.2	Limpieza del filtro de conexión de agua (17)	60						
2.2	Posible uso indebido previsible	54	7	Ayuda en caso de avería	60						
2.3	Símbolos en el aparato	54	8	Almacenamiento	62						
2.4	Volumen de suministro	54	8.1	Almacenar el aparato	62						
2.5	Vista general del producto (01)	55	8.2	Guardar la batería y el cargador	62						
3	Instrucciones de seguridad	55	9	Eliminación del producto	62						
3.1	Instrucciones de seguridad sobre la batería	56	10	Servicio de atención al cliente/servicio técnico	63						
3.2	Instrucciones de seguridad de la batería y el cargador	57	11	Garantía	64						
4	Montaje y puesta en marcha	58	<b>1 ACERCA DE ESTE MANUAL DE INSTRUCCIONES</b>								
4.1	Carga de la batería	58	<ul style="list-style-type: none"> <li>■ La versión original de este manual de instrucciones está en alemán. Todas las demás versiones en otros idiomas son traducciones de la versión original.</li> <li>■ Conserve siempre este manual de instrucciones para poderlo leerlo en caso de que necesite consultar información sobre el aparato.</li> <li>■ Entregue el aparato a otra persona siempre adjuntando el manual de instrucciones.</li> <li>■ Lea y tenga en cuenta las indicaciones de seguridad y advertencias de este manual de instrucciones.</li> </ul>								
4.2	Colocación y extracción de la batería (02)	58	<b>1.1 Símbolos de la portada</b>								
4.3	Montaje de los accesorios	58	<table border="1" style="width: 100%; border-collapse: collapse;"> <thead> <tr style="background-color: #cccccc;"> <th style="padding: 5px;">Símbolo</th> <th style="padding: 5px;">Significado</th> </tr> </thead> <tbody> <tr> <td style="text-align: center; padding: 10px;"></td> <td style="padding: 5px;">Antes de ponerlo en marcha, es imprescindible leer atentamente este manual de instrucciones. Esto es esencial para un trabajo seguro y un manejo sin problemas.</td> </tr> <tr> <td style="text-align: center; padding: 10px;"></td> <td style="padding: 5px;">Manual de instrucciones</td> </tr> </tbody> </table>			Símbolo	Significado		Antes de ponerlo en marcha, es imprescindible leer atentamente este manual de instrucciones. Esto es esencial para un trabajo seguro y un manejo sin problemas.		Manual de instrucciones
Símbolo	Significado										
	Antes de ponerlo en marcha, es imprescindible leer atentamente este manual de instrucciones. Esto es esencial para un trabajo seguro y un manejo sin problemas.										
	Manual de instrucciones										
4.3.1	Lanza de limpieza de alta presión (03)	58									
4.3.2	Boquilla pulverizadora múltiple (04)	58									
4.3.3	Adaptador de manguera (08)	58									
4.3.4	Manguera (05)	58									
4.3.5	Botella de jabón (06)	59									
4.3.6	Adaptador de botella (07-09)	59									
4.3.7	Cepillo de lavado (18)	59									
5	Funcionamiento	59									
5.1	Suministro de agua	59									
5.1.1	Suministro de agua por medio de la red doméstica de canalizaciones	59									
5.1.2	Suministro de agua mediante recipientes de PET	59									
5.1.3	Suministro de agua mediante depósitos abiertos	59									
5.2	Arrancar/detener el aparato (10)	60									

Símbolo	Significado
	Maneje las baterías de ion de litio con cuidado. Preste especial atención a las indicaciones de transporte, almacenamiento y eliminación de este manual de instrucciones.

## 1.2 Explicación de símbolos y palabras de señalización

**⚠ ¡PELIGRO!** Indica una situación de peligro inminente que, en caso de no evitarse, produce lesiones graves o la muerte.

**⚠ ¡ADVERTENCIA!** Indica una situación de peligro potencial que, en caso de no evitarse, podría producir lesiones graves o la muerte.

**⚠ ¡PRECAUCIÓN!** Indica una situación de peligro potencial que, en caso de no evitarse, podría producir lesiones de leves a moderadas.

**ⓘ ¡ATENCIÓN!** Indica una situación que, en caso de no evitarse, podría producir daños materiales.

**ⓘ NOTA** Indicaciones especiales para una mejor comprensión y manejo.

## 2 DESCRIPCIÓN DEL PRODUCTO

### 2.1 Uso previsto

Este aparato se puede utilizar para:

- Limpieza de máquinas, vehículos, obras, ventanas, herramientas, fachadas, terrazas, equipos de jardinería, muebles de jardín, instalaciones de juegos, bicicletas de montaña, equipamientos deportivos, entradas, barcas, tablas de surf, equipos de buceo, equipamiento de acampada, pesca y caza, garajes, balcones.
- Riego.

El aparato debe utilizarse únicamente con accesorios autorizados.

El aparato puede utilizarse con agua de la red doméstica de canalizaciones, de depósitos abiertos (p. ej., receptor de agua de lluvia, estanque) o de recipientes de PET.

El aparato solamente puede utilizarse estando completamente montado.

Este aparato ha sido diseñado únicamente para su uso previsto. Se considerará uso no previsto cualquier otro uso diferente y las modificaciones de montaje o ampliaciones no autorizadas. Como

consecuencia, se excluirá la garantía, se perderá la conformidad (marcado CE) y también se anulará cualquier responsabilidad por parte del fabricante por daños al usuario o a terceros.

### 2.2 Posible uso indebido previsible

El aparato no ha sido concebido para el uso industrial en parques públicos o instalaciones deportivas ni para el uso en el ámbito de la agricultura y la silvicultura.

Ante todo tenga en cuenta lo siguiente:

- No emplee el aparato con objetos no resistentes a la humedad.
- Emplee el aparato únicamente con objetos que resistan una presión de agua de 22 bar.
- No utilice el aparato si llueve, con tiempo húmedo ni por encima de agua o sumergido.
- No utilice el aparato sin conectarlo previamente al suministro de agua.
- No utilice el aparato con recipientes vacíos.

### 2.3 Símbolos en el aparato

Símbolo	Significado
	No dirija el aparato hacia personas, animales domésticos, vehículos en marcha ni dispositivos, instalaciones o aparatos eléctricos conductores de corriente.

### 2.4 Volumen de suministro

**ⓘ NOTA** La batería y el cargador no están incluidos en el volumen de suministro y deben adquirirse por separado.

Los elementos que aquí se listan forman parte del volumen de suministro. Compruebe que están presentes todas las posiciones:

N.º	Componente
1	Limpiador de alta presión Easy Flex PW 2040
2	Lanza de limpieza de alta presión
3	Boquilla pulverizadora múltiple
4	Manguera
5	Botella de jabón
6	Adaptador de botella

N.º	Componente
7	Bolsa
8	Cepillo de lavado*

\*: disponible por separado: N.º de artículo: 113876

### 2.5 Vista general del producto (01)

La vista de conjunto (01) da una visión general del aparato.

N.º	Componente
1	Interruptor de bloqueo
2	Interruptor de palanca de encendido/apagado
3	Adaptador de manguera
4	Batería Easy Flex**
5	Boquilla de alta presión
6	Lanza de limpieza de alta presión
7	Adaptador de boquilla
8	Boquilla pulverizadora múltiple
9	Conexión de manguera
10	Filtro de manguera
11	Accionador
12	Manguera
13	Pinza de manguera
14	Botella de jabón
15	Adaptador de botella
16	Bolsa
17	Cepillo de lavado**

\*\* : no se incluye en el volumen de suministro

## 3 INSTRUCCIONES DE SEGURIDAD

- Este aparato pueden utilizarla niños a partir de 8 años, personas cuya capacidad física, psíquica o sensorial sea reducida y personas que no dispongan de la experiencia o

conocimientos necesarios siempre y cuando estén supervisadas o hayan sido instruidas en el manejo seguro del aparato y hayan entendido los peligros que pueden desencadenarse. No se permite que los niños jueguen con el aparato. La limpieza y el mantenimiento no deben realizarlos niños sin vigilancia.

- Aquellas personas que tengan muchas limitaciones o limitaciones complejas podrían tener necesitar más instrucciones de las que aquí se indican.
- No dirija el aparato hacia personas o animales domésticos.
- No dirija el aparato hacia vehículos en marcha.
- No dirija nunca el aparato hacia dispositivos, instalaciones o aparatos eléctricos conductores de corriente.
- No deje el aparato sin vigilancia.
- No utilice el aparato si presenta daños visibles o no es estanco.
- Retire la batería antes de efectuar trabajos de ajuste, limpieza o mantenimiento.

- Retire la batería antes de sustituir piezas o de pasar a otras funciones.
- Utilice únicamente accesorios autorizados por el fabricante.
- No utilice como limpiador sustancias perjudiciales para los cuerpos de agua.
- No pulverice líquidos inflamables.
- Cargue la batería completamente antes de su primer uso y utilice siempre el cargador especificado. Respete siempre las indicaciones del manual de instrucciones para cargar la batería.
- No utilice la batería en entornos con peligro de explosión y de incendio.

### 3.1 Instrucciones de seguridad sobre la batería

Este apartado cita todas las indicaciones de seguridad básicas que deben tenerse en cuenta a la hora de utilizar la batería. Lea estas indicaciones.

- Retire la batería de la herramienta eléctrica antes de realizar cualquier trabajo en la herramienta eléctrica (p. ej., mantenimiento, cambio de herramienta), antes de transportarla y antes de almacenarla.
- Utilice la batería únicamente de la manera prevista, es decir, para dispositivos a pilas de la empresa AL-KO. Cargue la batería únicamente con el cargador AL-KO indicado.
- Saque del envase original la nueva batería cuando vaya a utilizarla.
- Cuando esté utilizándose en el aparato, no exponga la batería al agua ni a la humedad.
- Proteja la batería del calor, el aceite y el fuego para no dañarla y evitar que se generen vapores y líquidos electrolíticos. Existe peligro de explosiones.
- No tire ni arroje la batería.
- No utilice la batería sucia o mojada. Antes de utilizarla, limpie y seque la batería con un paño seco y limpio.
- Mantenga la batería cargada y sin utilizar fuera del alcance objetos metálicos para evitar el sobrepunteo de contactos (p. ej. clips, monedas, llaves, clavos, tornillos). No manipule la batería con objetos puntiagudos (p. ej., destornillador). Esto puede provocar un cortocircuito interno y, con ello, causar un sobrecalentamiento.



to, un incendio o la explosión de la batería.

- No abra, desmonte ni despiece la batería. Existe peligro de cortocircuito y de descarga eléctrica.

- Si se hace un uso indebido y si la batería está dañada pueden salir vapores y líquido electrolítico de ella. Ventile suficientemente la estancia y acuda a un médico en caso de molestias.

En caso de contacto con líquido electrolítico, lávese la zona afectada exhaustivamente y enjuáguese los ojos abundantemente de inmediato. Después, acuda a un médico.

- Las personas no autorizadas no pueden utilizar la batería a no ser que estén supervisadas por una persona responsable de su seguridad o hayan recibido de ella instrucciones sobre el modo de funcionamiento de la batería. Las personas no autorizadas son, por ejemplo:
  - personas (incluidos los niños) cuya capacidad física, psíquica o sensorial esté limitada.
  - personas sin experiencia y/o sin conocimientos sobre la batería.

- Deben vigilarse a los niños para que no jueguen con la batería.
- No deje la batería permanentemente en el cargador. Si no va a utilizarla durante mucho tiempo, saque la batería del cargador.
- Saque la batería de los aparatos que se utilizan cuando no vaya a utilizarlos.
- Almacene la batería que no se use en un lugar seco y cerrado. Protéjala del calor y de la radiación solar directa. Las personas no autorizadas y los niños no deben tener acceso a la batería.

### **3.2 Instrucciones de seguridad de la batería y el cargador**

Seguir las instrucciones de seguridad de la batería y del cargador en los manuales de instrucciones separados.

Véase:

- Manual de instrucciones 442228: Batería de iones de litio B50 Li, B100 Li
- Manual de instrucciones 442230: Cargador C30 Li

## 4 MONTAJE Y PUESTA EN MARCHA

**⚠ ¡ADVERTENCIA! Peligro debido a un montaje incompleto.** Si se pone en marcha un aparato que no está completamente montado pueden producirse lesiones graves.

- Utilice el aparato únicamente cuando esté completamente montado.
- Cuando el aparato esté completamente montado, coloque la batería.
- Antes de encender, compruebe que los accesorios estén correctamente colocados.

**⚠ ¡ADVERTENCIA! Peligro de lesiones.**

Desconecte siempre el aparato antes de efectuar trabajos de ajuste, mantenimiento, conservación o limpieza. Retire la batería.

### 4.1 Carga de la batería

**ℹ NOTA** Para encontrar información más detallada, consulte los manuales de instrucciones separados de la batería y del cargador.

### 4.2 Colocación y extracción de la batería (02)

**⚠ ¡ATENCIÓN! Peligro de daños de la batería.**

Si se deja la batería dentro del aparato después de utilizarlo, la batería podría resultar dañada.

- Justo después de utilizar el aparato, sacar la batería y guardarla en un lugar protegido de heladas.
- Introducir la batería en el aparato justo antes de comenzar a trabajar.

#### Colocación de la batería

1. Deslice la batería (02/1) en el compartimento hasta que encaje (02/a).

#### Extracción de la batería

1. Pulse el botón de desbloqueo (02/2) de la batería y manténgalo pulsado (02/b).
2. Extraiga (02/c) la batería (02/1).

## 4.3 Montaje de los accesorios

**⚠ ¡ADVERTENCIA! Peligro debido a un montaje incompleto.** Si se pone en marcha un aparato que no está completamente montado pueden producirse lesiones graves.

- Utilice el aparato únicamente cuando esté completamente montado.
- Cuando el aparato esté completamente montado, coloque la batería.
- Antes de encender, compruebe que los accesorios estén correctamente colocados.

### 4.3.1 Lanza de limpieza de alta presión (03)

1. Ajuste el pivote de la lanza de limpieza de alta presión (03/1) en la abertura de la boquilla de alta presión (03/2).
2. Inserte (03/a) la lanza de limpieza de alta presión (03/1) en la boquilla de alta presión (03/2).
3. Gire (03/b) la lanza de limpieza de alta presión (03/1) hasta que encaje.

### 4.3.2 Boquilla pulverizadora múltiple (04)

1. Tire hacia atrás (04/a) del acoplamiento rápido de la lanza de limpieza de alta presión (04/1) y sujételo firmemente.
2. Inserte (04/b) la boquilla pulverizadora múltiple (04/2) en la lanza de limpieza de alta presión (04/1).
3. Suelte el acoplamiento rápido (04/1).

### 4.3.3 Adaptador de manguera (08)

#### Montaje del adaptador de manguera

1. Atornille (08/b) el adaptador de manguera (08/1) con una llave.

#### Desmontaje del adaptador de manguera

1. Desatornille (08/a) el adaptador de manguera (08/1) con una llave.

### 4.3.4 Manguera (05)

1. En caso de que el adaptador de manguera (05/2) no esté montado véase *capítulo 4.3.3 "Adaptador de manguera (08)", página 58*.
2. Tire hacia atrás (05/a) del acoplamiento rápido de la manguera (05/1) y sujételo firmemente.
3. Inserte (05/b) la manguera (05/1) en el adaptador de manguera (05/2).
4. Suelte el acoplamiento rápido (05/1).

### 4.3.5 Botella de jabón (06)

La botella de jabón suministra solución jabonosa para la limpieza profunda de la suciedad.

1. No llene la botella de jabón con un limpiador que sea perjudicial para los cuerpos de agua.
2. Inserte (06/a) la botella de jabón (06/1) en la boquilla de alta presión (06/2).
3. Gire (06/b) la botella de jabón (06/1) 90° para fijarla.

### 4.3.6 Adaptador de botella (07-09)

**⚠ ¡ADVERTENCIA! Peligro de lesiones y daños en el aparato.** Si el aparato está tumbado con la botella montada, es posible que salga líquido por las aberturas de ventilación del accesorio.

- Retire la batería antes de colocar el aparato sobre una superficie plana.

**⚠ ¡ATENCIÓN! Peligro de daños en el aparato.** El aparato puede dañarse si se conecta a un suministro de agua que presente suciedad, óxido, lodo o corrosión. Esto incluye los fertilizantes para plantas, limpiadores y productos fitosanitarios.

- Lave el aparato con agua limpia para prolongar la vida útil del aparato.

**📄 NOTA El accesorio no es compatible con todas las botellas de agua y refrescos.**

1. Llene la botella.
2. Atornille (07/a) el adaptador de botella (07/1) a la botella llena (07/2).
3. Desatornille (08/a) el adaptador de manguera (08/1) con una llave.
4. Atornille (09/b) la botella con el adaptador de botella (09/1) montado en la conexión del limpiador de alta presión (09/2).

### 4.3.7 Cepillo de lavado (18)

1. Ajuste el pivote del cepillo de lavado (18/1) en la abertura de la boquilla de alta presión (18/2).
2. Inserte (18/a) el cepillo de lavado (18/1) en la boquilla de alta presión (18/2).
3. Gire (18/b) el cepillo de lavado (18/1) hasta que encaje.

## 5 FUNCIONAMIENTO

**⚠ ¡ADVERTENCIA! Peligro debido a un montaje incompleto.** Si se pone en marcha un aparato que no está completamente montado pueden producirse lesiones graves.

- Utilice el aparato únicamente cuando esté completamente montado.
- Cuando el aparato esté completamente montado, coloque la batería.
- Antes de encender, compruebe que los accesorios estén correctamente colocados.

**⚠ ¡ATENCIÓN! Peligro debido al agua.** El contacto con el agua provoca cortocircuitos y destruye la batería.

- Cuando esté utilizando el aparato, no exponga la batería al agua ni a la humedad.
- Al cambiar los accesorios, mantenga seca la batería.

### 5.1 Suministro de agua

**⚠ ¡ATENCIÓN! Peligro de daños en el aparato.** El aparato puede dañarse si se conecta a un suministro de agua que presente suciedad, óxido, lodo o corrosión. Esto incluye los fertilizantes para plantas, limpiadores y productos fitosanitarios.

- Lave el aparato con agua limpia para prolongar la vida útil del aparato.

#### 5.1.1 Suministro de agua por medio de la red doméstica de canalizaciones

El limpiador de alta presión puede conectarse a la red doméstica de canalizaciones y utilizarse de esa forma.

#### 5.1.2 Suministro de agua mediante recipientes de PET

El limpiador de alta presión puede utilizarse con recipientes de PET llenos de agua limpia véase capítulo 4.3.6 "Adaptador de botella (07-09)", página 59.

#### 5.1.3 Suministro de agua mediante depósitos abiertos

El limpiador de alta presión puede utilizarse con agua proveniente de depósitos abiertos, como p. ej., receptores de agua de lluvia, cubos o cuerpos de agua.

**NOTA** Si se supera la altura máxima de absorción, se prolongará el tiempo de absorción.

- Preste atención a la altura máxima de absorción del aparato.
1. Conecte la manguera al limpiador de alta presión (05).
  2. Enganche el filtro de manguera (01/10) en los depósitos abiertos.
    - Fije la pinza de manguera (01/13) al borde del depósito.
    - El accionador (01/11) evita que el filtro de manguera (01/10) se hunda hasta el fondo.

### Antes del uso

Antes del uso, deje que salga el aire de la manguera.

1. Sostenga el limpiador de alta presión a la altura de la cintura (< 1,5 m).
2. Arranque el aparato (10) véase *capítulo 5.2 "Arrancar/detener el aparato (10)", página 60*.
3. Antes de empezar a trabajar, espere hasta que el limpiador de alta presión pulverice agua. Según el tipo de suministro de agua, esto dura al menos 30 segundos.

## 5.2 Arrancar/detener el aparato (10)

### Arrancar el aparato

1. Dirija el aparato hacia la superficie que vaya a limpiar.
2. Presione el interruptor de bloqueo (10/1) y manténgalo presionado (10/a).
3. Presione la palanca (10/2) del aparato y manténgala presionada (10/b).

### Detener el aparato

1. Suelte la palanca (10/2).
2. Suelte el interruptor de bloqueo (10/1).





## 5.3 Riego y limpieza

### 5.3.1 Ajustes de boquilla de la boquilla pulverizadora múltiple (11,12,13,14)

**PRECAUCIÓN!** Peligro de lesiones. No modifique el ajuste de boquilla durante el funcionamiento.

- Detenga el aparato y cambie a continuación el ajuste de boquilla.

La boquilla pulverizadora múltiple posee cinco modelos distintos de pulverizado. escoja una función de boquilla adecuada conforme a su aplicación.

Ajuste	Función de boquilla
 0°	Limpieza puntual en caso de suciedad excesiva
 15°	Limpieza de superficie en caso de suciedad excesiva
 25°	Limpieza de superficie en caso de suciedad media
 40°	Limpieza de superficie en caso de suciedad leve
	Riego

## 6 MANTENIMIENTO Y LIMPIEZA

**¡ADVERTENCIA!** Peligro de lesiones. Desconecte siempre el aparato antes de efectuar trabajos de ajuste, mantenimiento, conservación o limpieza. Retire la batería.

**NOTA** Consulte información más detallada en los manuales de instrucciones separados de la batería y del cargador.

### 6.1 Limpieza del filtro de manguera (15,16)

1. Desenrosque (15/a) el filtro de manguera (15/1) de la manguera.
2. Extraiga (16/a) el filtro fino (16/1).
3. Enjuague los elementos con agua limpia.

### 6.2 Limpieza del filtro de conexión de agua (17)

1. Desmonte el adaptador de manguera (08).
2. Retire (17/a) el filtro de conexión de agua (17/1).
3. Limpie con agua el filtro de conexión de agua.

## 7 AYUDA EN CASO DE AVERÍA

**NOTA** En caso de averías que no figuren en esta tabla o no pueda solucionar usted mismo, póngase en contacto con nuestro servicio de atención al cliente.

Problema	Causa	Solución
<b>El aparato se enciende, pero no aspira agua o la presión es insuficiente.</b>	La lanza de limpieza de alta presión está posicionada a una altura excesiva por encima de la superficie de la fuente de agua.	Haga descender el aparato a menos de 1,5 m.
	El filtro de manguera está atascado.	Extraiga el filtro de manguera y lávelo con agua limpia.
	La manguera de jardín no está conectada correctamente al aparato.	Compruebe la manguera de jardín y fíjela con firmeza.
	El adaptador de manguera está suelto.	Apriete el adaptador de manguera firmemente con una llave. Póngase en contacto con el servicio de atención al cliente para obtener un filtro de conexión de agua.
	Falta el filtro de conexión de agua.	
	La bomba, la manguera u otras piezas están congeladas debido a temperaturas por debajo de cero.	Espere hasta que la bomba, la manguera u otras piezas se hayan descongelado de nuevo.
	La manguera se ha doblado.	Rectifique la manguera.
<b>La boquilla pulverizadora múltiple no es estanca.</b>	El modelo de pulverizado no rocía correctamente.	Asegúrese de que el símbolo del modelo de pulverizado esté alineado con la marca de indicación.
	El bloqueo de la boquilla pulverizadora múltiple está flojo.	Apriételo bien con una llave Allen.
<b>La presión de salida asciende de repente.</b>	La boquilla pulverizadora múltiple está atascada.	Sustitúyala por una nueva boquilla pulverizadora múltiple.
<b>Después de apagar sale agua.</b>	Después de apagar aún queda agua residual en la lanza de limpieza de alta presión y la bomba.	Purgue completamente el agua antes del almacenamiento.
<b>La botella de jabón no puede pulverizar ningún limpiador.</b>	Atasco en la botella de jabón.	Lave la botella de jabón con agua limpia.
<b>El aparato no arranca.</b>	La batería no está correctamente insertada.	Introduzca la batería en el soporte hasta que encaje.
	La batería está agotada.	Cargue la batería o sustitúyala por una nueva.
	La batería está defectuosa.	Sustituya la batería.
<b>Hay agua en el aparato.</b>	Se ha utilizado bajo la lluvia.	Sostenga el aparato en vertical para que el agua pueda escurrir.
	Se ha caído al agua.	Deje secar el aparato durante un mínimo de 24 h.

Problema	Causa	Solución
La presión del aparato no es constante.	El aparato posiblemente absorbe aire adicional.	Compruebe la unión entre el adaptador de manguera y la manguera.
El aparato se detiene automáticamente.	La batería está agotada.	Cargue la batería o sustitúyala por una nueva.
	La boquilla pulverizadora múltiple está atascada. La protección de corriente está activada.	Retire la boquilla pulverizadora múltiple y encienda el aparato. Sustituya la boquilla pulverizadora múltiple si el aparato funciona con normalidad.

## 8 ALMACENAMIENTO

### 8.1 Almacenar el aparato

Limpie el aparato en profundidad después de cada uso para evitar que se produzcan daños:

- Limpie el aparato:
  - Purgue toda el agua del aparato y la manguera antes del almacenamiento.
  - Limpie todo el aparato y los accesorios con un paño limpio y un cepillo suave. No utilice gasolina ni cualquier otro disolvente.
- Guarde el aparato suspendido en un lugar seco y protegido contra heladas, en la medida de lo posible, fuera del alcance de los niños.

### 8.2 Guardar la batería y el cargador

**⚠ ¡PELIGRO! Peligro por explosiones e incendios.** Pueden morir personas o resultar gravemente heridas si la batería explota debido a que se almacena delante de llamas abiertas o fuentes de calor.

- Almacene la batería en un lugar fresco y seco pero no delante de fuentes de calor ni llamas abiertas.

**i NOTA** La batería está protegida frente a sobrecarga durante la carga ya que el estado de carga se detecta automáticamente; la batería puede permanecer en el cargador algún tiempo pero no de manera permanente.

- Guarde la batería en un lugar seco y protegido de heladas a la temperatura de almacenamiento reglamentaria (véase el manual de instrucciones de la batería) y con un estado de carga en torno al 40 – 60%.
- No almacene la batería cerca de objetos de metal o que contengan ácidos debido al peligro de cortocircuito.
- Después de 6 meses de almacenamiento, recargue la batería durante unas 2 horas.

## 9 ELIMINACIÓN DEL PRODUCTO

### Indicaciones sobre la ley alemana de equipos eléctricos y electrónicos (ElektroG)



- Los aparatos eléctricos y electrónicos antiguos no pertenecen a la basura doméstica y deben eliminarse por separado.
- Las baterías o pilas gastadas que no sean fijas deben retirarse antes del aparato. La ley alemana de baterías rige su eliminación.
- El propietario o usuario de equipos eléctricos y electrónicos están obligados por ley a devolverlas tras su uso.
- El usuario final asume la responsable propia de borrar los datos personales del equipo antiguo que quiere eliminar.

El símbolo del contenedor tachado significa que los aparatos eléctricos y electrónicos no se pueden tirar a la basura doméstica.

Los aparatos eléctricos y electrónicos pueden depositarse en los siguientes puntos:

- Puntos de recogida y eliminación públicos (p. ej. recintos municipales)
- Puntos de venta de electrodomésticos (físicos y en línea) siempre que el comerciante esté obligado a recoger aparatos u ofrezca el servicio voluntariamente.

Estas afirmaciones solamente son válidas para aparatos que se instalen y se vendan en los países de la Unión Europea y que estén sujetos a la Directiva europea 2012/19/UE. En países fuera de la Unión Europea pueden estar vigentes unas disposiciones diferentes a ésta en materia de eliminación de aparatos eléctricos y electrónicos antiguos.

**Indicaciones sobre la ley alemana de baterías (BattG)**

- Las pilas y baterías gastadas no pertenecen a la basura doméstica sino que deben eliminarse por separado.
- Consulte el resto de indicaciones del manual de operación y montaje para extraer con seguridad las baterías o pilas del aparato electrónico y obtener información sobre el tipo y el sistema químico de las mismas.
- El propietario o usuario de pilas y baterías están obligados por ley a devolverlas tras su uso. La devolución se limita a la entrega de cantidades normales.

Las baterías gastadas pueden contener sustancias contaminantes y metales pesados que pueden perjudicar el medio ambiente y la salud. Reciclar las baterías gastadas y aprovechar sus recursos contribuye a proteger estos dos bienes tan preciados.

El símbolo del contenedor tachado significa que las baterías y las pilas no se puede tirar a la basura doméstica.

**10 SERVICIO DE ATENCIÓN AL CLIENTE/SERVICIO TÉCNICO**

Para cuestiones acerca de la garantía, reparaciones o piezas de recambio, dirijase al punto de servicio técnico de AL-KO más cercano. Lo encontrará en la siguiente dirección electrónica: [www.al-ko.com/service-contacts](http://www.al-ko.com/service-contacts)

Si además del contenedor, debajo de este se encuentran los símbolos Hg, Cd o Pb significa lo siguiente:

- Hg: la batería contiene más de 0,0005% de mercurio
- Cd: la batería contiene más de 0,002% de cadmio
- Pb: la batería contiene más de 0,004% de plomo

Las pilas y las baterías pueden entregarse gratuitamente en los siguientes puntos:

- Puntos de recogida y eliminación públicos (p. ej. recintos municipales)
- Puntos de venta de pilas y baterías
- Puntos de recogida del sistema de recogida comunitario para baterías gastadas de aparatos
- Un punto de recogida del fabricante (en caso de que no sea miembro del sistema de recogida comunitario)

Estas afirmaciones solamente son válidas para las baterías y pilas que se instalen y se vendan en los países de la Unión Europea y que estén sujetas a la Directiva europea 2006/66/CE. En países que no pertenezcan a la Unión Europea pueden estar vigentes otras disposiciones diferentes a esta en materia de eliminación de baterías y pilas.

## 11 GARANTÍA

Durante el periodo legal de la garantía, nos comprometemos, a nuestra elección, a reparar o sustituir el aparato en caso de defecto de fabricación o material. El periodo de la garantía depende de la legislación del país donde se compró el aparato.

Nuestra garantía solo tiene validez en los siguientes casos:

- Se ha seguido el manual de instrucciones
- Se manipula el aparato correctamente
- Se han utilizado piezas de repuesto originales

La garantía no tendrá validez en los siguientes casos:

- Intentos de reparación no autorizados
- Modificaciones técnicas sin autorización
- Un uso inadecuado

Quedan excluidos de la garantía:

- Los daños de pintura derivados del desgaste normal
- Las piezas de desgaste que están identificadas con el marco  en la ficha de piezas de repuesto

El plazo de garantía comienza con la compra por parte del primer comprador final. La fecha del comprobante de compra será determinante. Diríjase al comercio donde compró el aparato o al servicio de atención al cliente autorizado más cercano con esta declaración y el comprobante de compra original. De acuerdo con esta declaración, los derechos del comprador permanecen intactos frente al vendedor.



**TRADUZIONE DEL MANUALE PER L'USO ORIGINALE****Sommario**

1 Istruzioni per l'uso .....	65	6 Manutenzione e cura .....	72
1.1 Simboli sulla copertina .....	65	6.1 Pulizia del filtro del tubo (15,16) .....	72
1.2 Descrizione dei simboli e parole segnaletiche .....	66	6.2 Pulizia del filtro della presa dell'acqua (17) .....	72
2 Descrizione del prodotto .....	66	7 Suggerimenti per l'eliminazione dei guasti .....	72
2.1 Utilizzo conforme alla destinazione .....	66	8 Magazzinaggio .....	74
2.2 Possibile uso errato prevedibile .....	66	8.1 Immagazzinaggio dell'apparecchio .....	74
2.3 Simboli sull'apparecchio .....	66	8.2 Immagazzinare la batteria e il carica-batteria .....	74
2.4 Dotazione .....	66	9 Smaltimento .....	74
2.5 Panoramica prodotto (01) .....	67	10 Servizio clienti/Assistenza .....	75
3 Indicazioni di sicurezza .....	67	11 Garanzia .....	75
3.1 Indicazioni di sicurezza per la batteria .....	68		
3.2 Indicazioni di sicurezza su batteria e caricatore .....	69		
4 Montaggio e messa in funzione .....	69		
4.1 Ricarica della batteria .....	70		
4.2 Inserimento e rimozione della batteria (02) .....	70		
4.3 Montaggio degli accessori .....	70		
4.3.1 Lancia per pulizia ad alta pressione (03) .....	70		
4.3.2 Ugello multigetto (04) .....	70		
4.3.3 Adattatore per tubo (08) .....	70		
4.3.4 Tubo (05) .....	70		
4.3.5 Bottiglia del detergente (06) .....	70		
4.3.6 Adattatore per bottiglia (07- 09) .....	70		
4.3.7 Spazzola (18) .....	71		
5 Utilizzo .....	71		
5.1 Alimentazione idrica .....	71		
5.1.1 Alimentazione idrica dalla rete domestica .....	71		
5.1.2 Alimentazione idrica da contenitore PET .....	71		
5.1.3 Alimentazione idrica da contenitori aperti .....	71		
5.2 Avvio e arresto dell'apparecchio (10) .....	71		
5.3 Irrigazione e pulizia .....	72		
5.3.1 Impostazioni dell'ugello multigetto (11,12,13,14) .....	72		

**1 ISTRUZIONI PER L'USO**

- Le istruzioni per l'uso originali sono quelle in tedesco. Tutte le altre varianti linguistiche sono traduzioni delle istruzioni per l'uso originali.
- Conservare le presenti istruzioni per l'uso in maniera da potervi leggere, qualora si rendesse necessaria, un'informazione a proposito dell'apparecchio.
- Consegnare l'apparecchio ad altre persone solo insieme alle presenti istruzioni per l'uso.
- Attenersi alle indicazioni di sicurezza e alle avvertenze contenute nelle presenti istruzioni per l'uso.

**1.1 Simboli sulla copertina**

Simbolo	Significato
	Prima della messa in funzione, leggere attentamente queste istruzioni per l'uso. È il presupposto per lavorare in modo sicuro e per una gestione regolare.
	Istruzioni per l'uso
	Maneggiare con cura la batteria agli ioni di litio. In particolare, osservare le avvertenze su trasporto, stoccaggio e smaltimento delle presenti istruzioni per l'uso!

## 1.2 Descrizione dei simboli e parole segnaletiche

**⚠ PERICOLO!** Mostra una situazione pericolosa imminente che ha come conseguenza la morte o una seria lesione se non viene evitata.

**⚠ ATTENZIONE!** Mostra una situazione potenzialmente pericolosa che, se non viene evitata, ha come conseguenza la morte o una seria lesione.

**⚠ CAUTELA!** Mostra una situazione potenzialmente pericolosa che, se non viene evitata, ha come conseguenza una leggera o media lesione.

**ATTENZIONE!** Mostra una situazione che, se non viene evitata, potrebbe avere come conseguenza dei danni materiali.

**f AVVISO** Indicazioni speciali volte a migliorare la comprensione e l'uso.

## 2 DESCRIZIONE DEL PRODOTTO

### 2.1 Utilizzo conforme alla destinazione

Questo apparecchio può essere utilizzato per:

- Pulizia di macchine, utensili, veicoli, fabbricati, finestre, facciate, balconi e terrazze, garage, ingressi e passi carrabili, mobili e attrezzi da giardino, attrezzature sportive e da gioco, mountain bike, imbarcazioni, tavole da surf, attrezzature da immersione, equipaggiamenti per campeggio, caccia e pesca.
- Irrigazione.

L'apparecchio può essere utilizzato solo con gli accessori approvati.

Per funzionare, l'apparecchio può servirsi dell'acqua della rete idrica domestica oppure di acqua presente in contenitori aperti (ad es. bidone di raccolta dell'acqua piovana, stagno) o in contenitori PET.

È consentito utilizzare l'apparecchio solo quando è completamente montato.

Questo apparecchio è progettato esclusivamente per l'utilizzo in ambiente privato. Ogni altro utilizzo e modifica o installazione verranno considerati estranei alla destinazione d'uso e avranno come conseguenza la decadenza della garanzia, oltre alla perdita della conformità (marchio CE) e al rifiuto da parte del costruttore di qualsiasi responsabilità rispetto a danni all'utente o a terzi.

### 2.2 Possibile uso errato prevedibile

L'apparecchio non è progettato per uso commerciale nei parchi pubblici e negli impianti sportivi né per l'utilizzo in agricoltura e nella silvicoltura.

Prestare attenzione soprattutto a quanto segue:

- Non utilizzare l'apparecchio su oggetti non resistenti all'umidità.
- Utilizzare l'apparecchio solo su oggetti in grado di sopportare una pressione dell'acqua di 22 bar.
- Non utilizzare l'apparecchio in condizioni atmosferiche di umidità o pioggia, né sott'acqua.
- Non utilizzare l'apparecchio senza averlo prima collegato all'alimentazione idrica.
- Non utilizzare l'apparecchio con i contenitori vuoti.

### 2.3 Simboli sull'apparecchio

Simbolo	Significato
	Non direzionare mai l'apparecchio verso persone, animali domestici, veicoli in movimento o apparecchiature, installazioni ed impianti elettrici sotto tensione.

### 2.4 Dotazione

**f AVVISO** La batteria e il caricabatteria non sono compresi in dotazione e pertanto devono essere acquistati separatamente.

La dotazione comprende gli articoli sotto elencati. Controllare se sono inclusi tutti gli articoli:

N.	Componente
1	Idropulitrice ad alta pressione Easy Flex PW 2040
2	Lancia per pulizia ad alta pressione
3	Ugello multigetto
4	Tubo
5	Bottiglia del detergente
6	Adattatore per bottiglia
7	Borsa
8	Spazzola*

\*: opzionale: N. articolo: 113876

**2.5 Panoramica prodotto (01)**

La panoramica del prodotto (01) offre una visione d'insieme dell'apparecchio.

N.	Componente
1	Interruttore di bloccaggio
2	Interruttore a leva ON/OFF
3	Adattatore per tubo
4	Batteria Easy Flex**
5	Ugello ad alta pressione
6	Lancia per pulizia ad alta pressione
7	Adattatore per ugello
8	Ugello multigetto
9	Attacco per tubo
10	Filtro per tubo
11	Galleggiante
12	Tube
13	Fermaglio per tubo
14	Bottiglia del detergente
15	Adattatore per bottiglia
16	Borsa
17	Spazzola**

\*\* : non in dotazione

**3 INDICAZIONI DI SICUREZZA**

■ Questo apparecchio può essere utilizzata da bambini di età superiore a 8 anni e da persone con capacità fisiche, sensoriali o mentali ridotte o con mancanza di esperienza e conoscenza se sono sorvegliati o informati sull'uso sicuro dell'apparecchio e comprendono i rischi che ne derivano. I bambini non devono

giocare con l'apparecchio. Pulizia e manutenzione da parte dell'utente non devono essere eseguite da bambini senza sorveglianza.

- Le persone con limitazioni molto forti e complesse possono avere altre esigenze oltre alle istruzioni qui descritte.
- Non direzionare l'apparecchio verso persone o animali domestici.
- Non direzionare l'apparecchio verso veicoli in movimento.
- Non direzionare mai l'apparecchio verso installazioni, apparecchiature o impianti elettrici sotto tensione.
- Non lasciare mai l'apparecchio incustodito.
- Non utilizzare l'apparecchio se presenta danni evidenti o non è a tenuta.
- Rimuovere la batteria prima di procedere a operazioni di regolazione, pulizia o manutenzione.
- Rimuovere la batteria prima di procedere alla sostituzione di pezzi o di passare ad altre funzioni.
- Utilizzare esclusivamente gli accessori approvati dal produttore.

- Non utilizzare come detergenti sostanze dannose per le acque.
- Non spruzzare liquidi infiammabili.

### 3.1 Indicazioni di sicurezza per la batteria

Questa sezione cita tutte le indicazioni di sicurezza da tenere in considerazione durante l'uso della batteria. Leggere le presenti avvertenze!

- Rimuovere la batteria dall'attrezzo elettrico prima di eseguire qualsiasi lavoro sull'attrezzo elettrico (ad es. manutenzione, sostituzione degli attrezzi), prima del trasporto e prima del magazzinaggio.
- Utilizzare la batteria solo conformemente alla sua destinazione d'uso, vale a dire per apparecchi a batteria della ditta AL-KO. Caricare la batteria esclusivamente con il carica-batteria previsto AL-KO.
- Estrarre la batteria nuova dalla confezione originale solo in caso di imminente utilizzo.
- Prima del primo utilizzo, caricare completamente la batteria e utilizzare a tale fine sempre il caricabatteria indicato. Rispettare le indicazioni contenute nelle presenti istruzioni d'uso per il caricamento della batteria.
- Non fare funzionare la batteria in ambienti a rischio di esplosione o di incendio.
- Durante l'uso dell'apparecchio, non esporre la batteria all'acqua e all'umidità.
- Proteggere la batteria da calore, da olio e da fiamme libere, in maniera che non venga danneggiato e che non possano fuoriuscire vapori e liquidi elettrolitici. Pericolo di esplosione!
- Non urtare né scaraventare la batteria.
- Non usare la batteria sporca o bagnata. Prima dell'utilizzo, pulire la batteria con un panno asciutto e pulito ed asciugarla.
- Tenere lontana la batteria carica e non usata da oggetti metallici per non cortocircuitare i contatti (ad es. graffette per ufficio, monete, chiavi, aghi, viti). Non maneggiare la batteria con oggetti appuntiti (ad es. cacciavite). Un cortocircuito interno causato da questa azione può comportare surriscaldamento, incendio o esplosione della batteria.

- Non aprire, disassemblare né tritare la batteria. Pericolo di folgorazione e di cortocircuito.
- In caso di uso improprio e di batteria danneggiata, possono fuoriuscire vapori e liquido elettrolita. Aerare il locale in modo adeguato e consultare un medico in caso di disturbi. In caso di contatto con liquido elettrolita, lavare accuratamente e risciacquare abbondantemente gli occhi. Consultare poi un medico.
- Questa batteria non deve venire utilizzata da persone non autorizzate, ma ciò non si applica se esse vengono supervisionate da una persona adde- data alla sicurezza o se han- no ottenuto istruzioni su come utilizzare la batteria. Con per- sone non autorizzate si inten- dono ad es.:
  - Persone (inclusi i bambini) con capacità fisiche, sen- soriali o mentali limitate.
  - Persone che non possiedo- no esperienza e/o cono- scenze sulla batteria.
- Avvertenze di sicurezza.
- Non lasciare la batteria nel caricabatteria troppo a lungo. Per una migliore conservazio- ne, rimuovere la batteria dal caricabatteria.
- Rimuovere la batteria dagli apparecchi utilizzati, se essi non vengono utilizzati.
- Quando non viene utilizzata, conservare la batteria in un luogo chiuso e asciutto. Pro- teggere dal calore e dall'irrag- giamento diretto del sole. È vietato consentire alle perso- ne non autorizzate e ai bambi- ni l'accesso alla batteria.

### 3.2 Indicazioni di sicurezza su batteria e caricatore

Seguire le istruzioni di sicurezza della batteria e il caricabatterie nelle istruzioni per l'uso separate.

Vedere:

- Istruzioni per l'uso 442228: Batteria agli ioni di litio B50 Li, B100 Li
- Istruzioni per l'uso 442230: Caricabatteria C30 Li

## 4 MONTAGGIO E MESSA IN FUNZIONE

**⚠ ATTENZIONE!** Pericolo in caso di montaggio incompleto! L'utilizzo di un apparecchio non montato completamente può avere come conseguenza lesioni gravi.

- Utilizzare l'apparecchio solo se è completa- mente montato!
- Inserire la batteria nell'apparecchio soltanto quando è completamente montato.
- Prima dell'accensione, verificare che gli ac- cessori siano montati correttamente.

**⚠ ATTENZIONE!** Pericolo di lesioni. Prima di procedere a operazioni di regolazione, manu- tenzione, cura e pulizia, spegnere sempre l'appa- recchio. Rimuovere la batteria.

#### 4.1 Ricarica della batteria

**AVVISO** Tenere presente le informazioni dettagliate contenute nei manuali separati sulla batteria e sul caricabatterie.

#### 4.2 Inserimento e rimozione della batteria (02)

**ATTENZIONE! Pericolo di danneggiamento della batteria.** Se la batteria viene lasciata nell'apparecchio dopo l'uso si potrebbe danneggiare.

- Subito l'uso, estrarre la batteria dall'apparecchio e conservarla in luogo protetto dal gelo.
- Inserire la batteria nell'apparecchio prima dell'inizio del lavoro.

##### Inserimento della batteria

1. Inserire la batteria (02/1) nell'apposito vano finché non si blocca in posizione (02/a).

##### Rimozione della batteria

1. Premere il tasto di sblocco (02/2) sulla batteria e tenerlo premuto (02/b).
2. Estrarre (02/c) la batteria (02/1).

#### 4.3 Montaggio degli accessori

**ATTENZIONE! Pericolo in caso di montaggio incompleto!** L'utilizzo di un apparecchio non montato completamente può avere come conseguenza lesioni gravi.

- Utilizzare l'apparecchio solo se è completamente montato!
- Inserire la batteria nell'apparecchio soltanto quando è completamente montato.
- Prima dell'accensione, verificare che gli accessori siano montati correttamente.

##### 4.3.1 Lancia per pulizia ad alta pressione (03)

1. Allineare l'estremità della lancia (03/1) con l'apertura dell'ugello ad alta pressione (03/2).
2. Inserire (03/a) la lancia (03/1) nell'ugello ad alta pressione (03/2).
3. Ruotare (03/b) la lancia per pulizia ad alta pressione (03/1) finché non si blocca in posizione.

##### 4.3.2 Ugello multigetto (04)

1. Tirare indietro (04/a) il giunto rapido sulla lancia per pulizia ad alta pressione (04/1) e tenerlo fermo.
2. Inserire (04/b) l'ugello multigetto (04/2) nella lancia per pulizia ad alta pressione (04/1).
3. Rilasciare il giunto rapido (04/1).

##### 4.3.3 Adattatore per tubo (08)

###### Montaggio dell'adattatore per tubo

1. Serrare (08/b) l'adattatore per tubo (08/1) con una chiave adatta.

###### Smontaggio dell'adattatore per tubo

1. Svitare (08/a) l'adattatore per tubo (08/1) con una chiave adatta.

##### 4.3.4 Tubo (05)

1. Se l'adattatore per tubo (05/2) non è montato vedere *capitolo 4.3.3 "Adattatore per tubo (08)", pagina 70*.
2. Tirare indietro (05/a) il giunto rapido sul tubo (05/1) e tenerlo fermo.
3. Inserire (05/b) il tubo (05/1) sull'adattatore (05/2).
4. Rilasciare il giunto rapido (05/1).

##### 4.3.5 Bottiglia del detergente (06)

La bottiglia del detergente fornisce la liscivia per una pulizia profonda che consenta di rimuovere lo sporco.

1. Riempire la bottiglia con un detergente che non sia dannoso per le acque.
2. Inserire (06/a) la bottiglia del detergente (06/1) nell'ugello ad alta pressione (06/2).
3. Ruotare di 90° (06/b) la bottiglia del detergente (06/1) per fissarla in posizione.

##### 4.3.6 Adattatore per bottiglia (07- 09)

**ATTENZIONE! Pericolo di lesioni e danni all'apparecchio.** Quando l'apparecchio si trova in posizione orizzontale con la bottiglia montata, dalle aperture di aerazione degli accessori può fuoriuscire del liquido.

- Rimuovere la batteria prima di posare l'apparecchio su una superficie piana.

**ATTENZIONE! Rischio di danni all'apparecchio.** L'apparecchio può subire danni se è collegato a un'alimentazione idrica sporca, rugginosa, fangosa o corrosiva. Lo stesso vale per fertilizzanti, fitofarmaci e detersivi.

- Pulire l'apparecchio con acqua pulita per prolungarne la durata di vita.

**AVVISO** L'accessorio non è compatibile con tutte le bottiglie d'acqua o di bibite.

1. Riempire la bottiglia.
2. Avvitare (07/a) l'adattatore per bottiglia (07/1) alla bottiglia riempita (07/2).

3. Svitare (08/a) l'adattatore per tubo (08/1) con una chiave adatta.
4. Avvitare (09/b) la bottiglia con l'adattatore per bottiglia (09/1) montato nell'attacco dell'idropulitrice ad alta pressione (09/2).

#### 4.3.7 Spazzola (18)

1. Allineare l'estremità della spazzola (18/1) con l'apertura dell'ugello ad alta pressione (18/2).
2. Inserire (18/a) la spazzola (18/1) nell'ugello ad alta pressione (18/2).
3. Ruotare (18/b) la spazzola (18/1) finché non si blocca in posizione.

## 5 UTILIZZO

**⚠ ATTENZIONE! Pericolo in caso di montaggio incompleto!** L'utilizzo di un apparecchio non montato completamente può avere come conseguenza lesioni gravi.

- Utilizzare l'apparecchio solo se è completamente montato!
- Inserire la batteria nell'apparecchio soltanto quando è completamente montato.
- Prima dell'accensione, verificare che gli accessori siano montati correttamente.

**⚠ ATTENZIONE! Pericolo dovuto all'acqua.** Il contatto con l'acqua può causare cortocircuiti e danni irreparabili alla batteria.

- Quando si usa l'apparecchio, evitare di esporre la batteria all'acqua e all'umidità.
- Quando si cambiano gli accessori, assicurarsi che la batteria rimanga asciutta.

### 5.1 Alimentazione idrica

**⚠ ATTENZIONE! Rischio di danni all'apparecchio.** L'apparecchio può subire danni se è collegato a un'alimentazione idrica sporca, rugginosa, fangosa o corrosiva. Lo stesso vale per fertilizzanti, fitofarmaci e detersivi.

- Pulire l'apparecchio con acqua pulita per prolungarne la durata di vita.

#### 5.1.1 Alimentazione idrica dalla rete domestica

L'idropulitrice ad alta pressione può essere collegata e funzionare mediante la rete idrica domestica.

#### 5.1.2 Alimentazione idrica da contenitore PET

L'idropulitrice ad alta pressione può essere utilizzata con contenitori PET riempiti di acqua pulita vedere *capitolo 4.3.6 "Adattatore per bottiglia (07- 09)", pagina 70.*

#### 5.1.3 Alimentazione idrica da contenitori aperti

L'idropulitrice ad alta pressione può essere utilizzata con l'acqua proveniente da contenitori aperti, ad es. bidoni di raccolta dell'acqua piovana, secchi, corsi o specchi d'acqua.

**⚠ AVVISO** Se si supera l'altezza di aspirazione massima, il tempo di aspirazione si prolunga.

- Attenersi all'altezza di aspirazione massima dell'apparecchio.
1. Collegare il tubo all'idropulitrice ad alta pressione (05).
  2. Agganciare il filtro per il tubo (01/10) nel contenitore aperto.
    - Fissare il fermaglio per il tubo (01/13) sul bordo del contenitore.
    - Il galleggiante (01/11) impedisce che il filtro per il tubo (01/10) vada a fondo.

#### Prima dell'uso

Prima dell'uso, lasciar uscire l'aria dal tubo.

1. Tenere l'idropulitrice ad alta pressione all'altezza della vita (< 1,5 m).
2. Avviare l'apparecchio (10) vedere *capitolo 5.2 "Avvio e arresto dell'apparecchio (10)", pagina 71.*
3. Prima di iniziare a lavorare, attendere finché dall'idropulitrice ad alta pressione non fuoriesce uno spruzzo d'acqua. Questo richiederà 30 secondi o più, a seconda del tipo di alimentazione idrica.

### 5.2 Avvio e arresto dell'apparecchio (10)

#### Avvio dell'apparecchio

1. Direzioneare l'apparecchio verso la superficie da pulire.
2. Premere l'interruttore di bloccaggio (10/1) e tenerlo premuto (10/a).
3. Premere la leva (10/2) sull'apparecchio e tenerla premuta (10/b).

#### Arresto dell'apparecchio

1. Rilasciare la leva (10/2).
2. Rilasciare l'interruttore di bloccaggio (10/1).



## 5.3 Irrigazione e pulizia

### 5.3.1 Impostazioni dell'ugello multigetto (11,12,13,14)

**⚠ CAUTELA!** **Pericolo di lesioni.** Non modificare l'impostazione dell'ugello durante il funzionamento.

- Arrestare l'apparecchio, quindi modificare l'impostazione dell'ugello.

L'ugello multigetto può essere impostato su cinque diverse modalità di spruzzatura. Selezionare la funzione dell'ugello adatta per il lavoro da svolgere.

Impostazione	Funzione dell'ugello
 0°	Pulizia mirata di punti molto sporchi
 15°	Pulizia di superfici molto sporche
 25°	Pulizia di superfici mediamente sporche
 40°	Pulizia di superfici leggermente sporche
	Irrigazione

## 6 MANUTENZIONE E CURA

**⚠ ATTENZIONE!** **Pericolo di lesioni.** Prima di procedere a operazioni di regolazione, manutenzione, cura e pulizia, spegnere sempre l'apparecchio. Rimuovere la batteria.

**i AVVISO** Per informazioni dettagliate consultare i manuali separati sulla batteria e sul caricabatterie.

### 6.1 Pulizia del filtro del tubo (15,16)

1. Svitare (15/a) il filtro (15/1) dal tubo.
2. Estrarre (16/a) il setaccio a maglia fine (16/1).
3. Lavare le cartucce con acqua pulita.

### 6.2 Pulizia del filtro della presa dell'acqua (17)

1. Smontare l'adattatore per tubo (08).
2. Rimuovere (17/a) il filtro della presa per l'acqua (17/1).
3. Pulire con acqua il filtro della presa dell'acqua.

## 7 SUGGERIMENTI PER L'ELIMINAZIONE DEI GUASTI

**i AVVISO** In caso di guasti che non sono elencati in questa tabella o che non si è in grado di eliminare personalmente, rivolgersi al nostro servizio clienti.

Guasto	Causa	Eliminazione
<b>L'apparecchio si accende ma non aspira l'acqua, oppure la pressione è insufficiente.</b>	La lancia per pulizia ad alta pressione è troppo in alto rispetto alla superficie dell'acqua di alimentazione.	Abbassare l'apparecchio a un'altezza inferiore a 1,5 m.
	Il filtro del tubo è intasato.	Estrarre il filtro del tubo e ripulirlo con acqua pulita.
	Il tubo di irrigazione non è collegato correttamente all'apparecchio.	Controllare il tubo di irrigazione e collegarlo saldamente.



Guasto	Causa	Eliminazione
	L'adattatore per il tubo è allentato.	Serrare a fondo l'adattatore per il tubo con una chiave adatta. Rivolgersi al servizio clienti per richiedere un filtro per la presa dell'acqua.
	Manca il filtro della presa dell'acqua.	
	La pompa, il tubo o altri componenti sono congelati a causa di temperature sotto lo zero.	Attendere che la pompa, il tubo o gli altri componenti si siano scongelati.
	Il tubo è piegato.	Raddrizzare il tubo.
<b>L'ugello multigetto non è a tenuta.</b>	L'apparecchio non spruzza correttamente secondo la modalità impostata.	Accertarsi che il simbolo corrispondente alla modalità di spruzzatura desiderata sia in linea con la marcatura.
	Il bloccaggio dell'ugello multigetto è allentato.	Serrarlo con una chiave a brugola.
<b>La pressione in uscita aumenta improvvisamente.</b>	L'ugello multigetto è intasato.	Sostituirlo con un ugello multigetto nuovo.
<b>Dopo lo spegnimento fuoriesce dell'acqua.</b>	Dopo lo spegnimento, nella lancia per pulizia ad alta pressione e nella pompa è ancora presente dell'acqua residua.	Prima di immagazzinare l'apparecchio, lasciar defluire tutta l'acqua residua.
<b>La bottiglia non spruzza il detergente.</b>	Nella bottiglia del detergente è presente un'ostruzione.	Pulire la bottiglia del detergente con acqua pulita.
<b>L'apparecchio non si avvia.</b>	La batteria non è correttamente in sede.	Spingere la batteria nel supporto finché non si blocca in posizione.
	La batteria è scarica.	Ricaricare la batteria o sostituirla con una nuova.
	La batteria è difettosa.	Sostituire la batteria.
<b>È presente dell'acqua all'interno dell'apparecchio.</b>	L'apparecchio è stato utilizzato sotto la pioggia.	Tenere l'apparecchio in posizione verticale per consentire all'acqua di defluire. Lasciar asciugare l'apparecchio per almeno 24 ore.
	L'apparecchio è caduto in acqua.	
<b>La pressione dell'apparecchio non è costante.</b>	È possibile che l'apparecchio aspiri dell'aria in eccesso.	Controllare il collegamento tra l'adattatore per tubo e il tubo.
<b>L'apparecchio si arresta da solo.</b>	La batteria è scarica.	Ricaricare la batteria o sostituirla con una nuova.
	L'ugello multigetto è intasato. La protezione di corrente è attivata.	Rimuovere l'ugello multigetto e accendere l'apparecchio. Se l'apparecchio funziona normalmente, sostituire l'ugello multigetto.

## 8 MAGAZZINAGGIO

### 8.1 Immagazzinaggio dell'apparecchio

Dopo ogni utilizzo pulire a fondo l'apparecchio per evitare danneggiamenti:

1. Pulizia dell'apparecchio:
  - Prima di immagazzinarlo, lasciar defluire tutta l'acqua ancora presente nell'apparecchio e nel suo tubo.
  - Pulire l'intero apparecchio, accessori compresi, con un panno pulito e una spazzola morbida. Non utilizzare benzina o altri solventi!
2. Conservare l'apparecchio appeso, in un luogo il più possibile asciutto e protetto dal gelo e al di fuori della portata dei bambini.

### 8.2 Immagazzinare la batteria e il caricabatteria

**⚠ PERICOLO! Pericolo di esplosione e di incendio!** Se la batteria dovesse esplodere perché è stata conservata in prossimità di fiamme libere o di fonti di calore, è possibile che delle persone vengano uccise o seriamente ferite.

- Conservare la batteria al fresco e all'asciutto, ma non davanti a fiamme libere o a fonti di calore.

**ⓘ AVVISO** A causa del riconoscimento automatico dello stato di carica, la batteria è protetta da sovraccarica e può dunque rimanere per un certo tempo nel caricabatteria, ma non in maniera continua.

- Conservare la batteria in un luogo asciutto e senza gelo alla temperatura prescritta (vedere i dati tecnici della batteria) e con uno stato di carica di circa 40 - 60%.
- Non immagazzinare la batteria nelle vicinanze di oggetti metallici o contenenti acido - pericolo di cortocircuito!
- Dopo ca. 6 mesi di immagazzinamento, ricaricare la batteria per ca. 2 ore.

## 9 SMALTIMENTO

### Note sulla legge sulle apparecchiature elettriche ed elettroniche (ElektroG)



- Le apparecchiature elettriche ed elettroniche non appartengono ai rifiuti domestici, ma devono essere portati presso una raccolta o smaltimento dei rifiuti separati!

- Prima della consegna devono essere rimossi pile o batterie usati che non sono installati in modo permanente sulla vecchia unità! Lo smaltimento è regolato dalla legge sulle batterie.
- I proprietari o gli utilizzatori di apparecchiature elettriche ed elettroniche sono tenuti per legge alla restituzione dopo l'uso.
- È responsabilità dell'utente finale cancellare i propri dati personali presenti sul vecchio apparecchio da smaltire!

Il simbolo del cestino barrato significa che le apparecchiature elettriche ed elettroniche non possono essere smaltite insieme ad altri rifiuti.

Le apparecchiature elettriche ed elettroniche possono essere depositate gratuitamente nei seguenti punti:

- Servizio pubblico di smaltimento o punti di raccolta (ad es. cantieri comunali)
- Rivenditori di apparecchiature elettriche (fissi oppure online), se i gestori sono obbligati ad accettarli oppure volontariamente il servizio.

Queste affermazioni valgono solo per apparecchi installati e venduti nei Paesi dell'Unione Europea e che sono soggetti alla direttiva europea 2012/19/UE. Nei Paesi al di fuori dell'Unione Europea possono valere disposizioni differenti per lo smaltimento di apparecchi elettrici ed elettronici.

### Istruzioni sulla legge sulla batterie (BattG)



- Le batterie usate non appartengono ai rifiuti domestici, ma devono essere portate presso una raccolta o smaltimento dei rifiuti separati!
- Per la rimozione sicura delle batterie dal dispositivo elettrico e per informazioni sul tipo sul sistema chimici, tenere presenti le informazioni supplementari contenute nelle istruzioni d'uso o di installazione.
- I proprietari o gli utilizzatori di batterie sono tenuti per legge alla restituzione dopo l'uso. La restituzione si limita alla consegna di piccole quantità.

Le batterie usate possono contenere sostanze nocive o metalli pesanti che possono danneggiare l'ambiente e la salute. Un riciclaggio di batterie usate e l'uso delle risorse in esse contenute contribuisce alla protezione di questi due beni importanti.

Il simbolo del cestino barrato significa che le batterie non possono essere smaltite insieme ad altri rifiuti.

Sotto il cestino sono presenti inoltre dei simboli Hg, Cd o Pb, con il significato seguente:

- Hg: La batteria contiene oltre lo 0,0005% di mercurio
- Cd: La batteria contiene oltre lo 0,002 % di cadmio
- Pb: La batteria contiene oltre lo 0,004 % di piombo

Le batterie possono essere depositate gratuitamente nei seguenti punti:

- Servizio pubblico di smaltimento o punti di raccolta (ad es. cantieri comunali)

- rivenditori di batterie
- punto di conferimento del sistema comune di restituzione per batterie esauste di apparecchi
- punto di conferimento del produttore (se non membro del sistema comune di restituzione)

Queste affermazioni valgono solo per batterie vendute nei Paesi dell'Unione Europea e che sono soggetti alla direttiva europea 2006/66/CE. Nei Paesi al di fuori dell'Unione Europea possono valere disposizioni differenti per lo smaltimento delle batterie.

## 10 SERVIZIO CLIENTI/ASSISTENZA

In caso di domande sulla garanzia, la riparazione o i pezzi di ricambio, rivolgersi al centro di assi-

stenza AL-KO più vicino. Per reperirlo, consultare il sito Internet all'indirizzo:  
[www.al-ko.com/service-contacts](http://www.al-ko.com/service-contacts)

## 11 GARANZIA

Elimineremo - a nostra discrezione tramite riparazione o consegna sostitutiva - eventuali difetti di produzione o del materiale dell'apparecchio entro i termini di prescrizione previsti dalla legge per i diritti di ricorso per vizi della cosa. I termini di prescrizione dipendono dalla normativa in vigore nel paese in cui l'apparecchio è stato acquistato.

I termini della garanzia valgono solo nei casi seguenti:

- Osservare le presenti istruzioni per l'uso
- Trattamento corretto
- Utilizzare parti di ricambio originali

La garanzia decade nei casi seguenti:

- Tentativi di riparazione in proprio
- Modifiche tecniche eseguite in proprio
- Uso non conforme alla destinazione

Sono esclusi dalla garanzia:

- danni della vernice da ricondurre alla normale usura
- Parti usurabili che sono contraddistinte sulla scheda ricambi xxxxxx (x) con telaio

Il periodo di garanzia inizia con l'acquisto da parte del primo consumatore finale. Fondamentali sono la data e la ricevuta di acquisto. Rivolgersi al proprio rivenditore o al centro di assistenza autorizzato più vicino presentando la presente garanzia e la ricevuta di acquisto originale. La presente dichiarazione di garanzia non altera i diritti derivanti da vizi del prodotto spettanti per legge all'acquirente nei confronti del venditore.

## PREVOD ORIGINALNIH NAVODIL



## Kazalo vsebine

1	K tem navodilom za uporabo .....	76	6	Vzdrževanje in nega.....	83
1.1	Simboli na naslovnici.....	76	6.1	Čiščenje cevnega filtra (15, 16).....	83
1.2	Razlaga znakov in opozorilne besede	77	6.2	Čiščenje filtra za vodovodni priključek (17) .....	83
2	Opis izdelka .....	77	7	Pomoč pri motnjah .....	83
2.1	Namenska uporaba .....	77	8	Shranjevanje .....	84
2.2	Možna predvidljiva napačna raba .....	77	8.1	Shranjevanje naprave.....	84
2.3	Simboli na napravi.....	77	8.2	Skladiščenje akumulatorske baterije in polnilnika .....	84
2.4	Obseg dobave.....	77	9	Odstranjevanje .....	85
2.5	Pregled izdelka (01) .....	78	10	Servisna služba/servis.....	86
3	Varnostni napotki .....	78	11	Garancija .....	86
3.1	Varnostni napotki za akumulatorsko baterijo .....	79			
3.2	Varnostni napotki za akumulatorsko baterijo in polnilnik.....	80			
4	Montaža in zagon .....	80			
4.1	Napolnite akumulatorsko baterijo.....	81			
4.2	Vstavljanje in odstranjevanje akumulatorske baterije (02) .....	81			
4.3	Montaža nastavkov .....	81			
4.3.1	Visokotlačna čistilna cev (03) .....	81			
4.3.2	Razpršilna šoba z več nastavitvami (04).....	81			
4.3.3	Nastavek za cev (08).....	81			
4.3.4	Cev (05).....	81			
4.3.5	Plastenka z milom (06).....	81			
4.3.6	Nastavek za plastenko (07–09) ...	81			
4.3.7	Krtača za pranje (18).....	82			
5	Upravljanje.....	82			
5.1	Dovod vode .....	82			
5.1.1	Dovod vode iz gospodinjskega vodovodnega omrežja .....	82			
5.1.2	Dovod vode iz PET-posode.....	82			
5.1.3	Dovod vode iz odprtih posod .....	82			
5.2	Zagon/zaustavitev naprave (10).....	82			
5.3	Zalivanje in čiščenje .....	83			
5.3.1	Nastavitve razpršilne šobe z več nastavitvami (11, 12, 13, 14) .....	83			

## 1 K TEM NAVODILOM ZA UPORABO

- Nemška različica je izvirnik navodil za uporabo. Različice v vseh drugih jezikih so prevodi originalnih navodil za uporabo.
- Navodila za uporabo vedno hranite tako, da jih lahko uporabite, kadar boste potrebovali informacije o napravi.
- Napravo izročite drugim osebam samo skupaj s temi navodili za uporabo.
- Preberite in upoštevajte varnostne napotke in opozorila v teh navodilih za uporabo.

## 1.1 Simboli na naslovnici

Simbol	Pomen
	Pred zagonom obvezno pozorno preberite ta navodila za uporabo. To je pogoj za varno delo in nemoteno delovanje.
	Navodila za uporabo
	Z litij-ionskimi akumulatorskimi baterijami delajte previdno! Upoštevajte zlasti napotke za transport, skladiščenje in odstranjevanje v teh navodilih za uporabo!

## 1.2 Razlaga znakov in opozorilne besede

**⚠ NEVARNOST!** Označuje neposredno nevarno situacijo, ki bo ob neupoštevanju opozorila povzročila smrt ali hude telesne poškodbe.

**⚠ OPOZORILO!** Označuje možno nevarno situacijo, ki lahko ob neupoštevanju opozorila povzroči smrt ali hude telesne poškodbe.

**⚠ PREVIDNO!** Označuje možno nevarno situacijo, ki lahko ob neupoštevanju opozorila povzroči manjše ali zmerne telesne poškodbe.

**POZOR!** Označuje situacijo, ki lahko ob neupoštevanju opozorila povzroči materialno škodo.

**i NAPOTEK** Posebni napotki za boljše razumevanje in ravnanje.

## 2 OPIS IZDELKA

### 2.1 Namenska uporaba

Ta naprava se uporablja za:

- čiščenje strojev, vozil, stavb, oken, orodij, fasad, teras, vrtnih naprav, vrtnega pohištva, igral, gorskih koles, športnih naprav, dovozov, škornjev, desk za deskanje, opreme za potapljanje, opreme za kampiranje, ribiške in lovske opreme, garaž, balkonov;
- zalivanje.

Napravo je dovoljeno uporabljati samo z odobrenim priborom.

Napravo lahko uporabljate z vodo iz gospodinjskega vodovodnega omrežja, iz odprtih posod (npr. soda ali bazena za deževnico) ali iz plastičnih (PET) posod.

Z napravo delajte samo, ko je popolnoma montirana.

Ta naprava je predvidena izključno za domačo rabo. Vsaka druga uporaba, kot tudi nepooblašene spremembe in dodatki, je uporaba v nasprotju z namembnostjo, ki bo razveljavila garancijo in povzročila izgubo skladnosti (oznaka CE) ter zavrnitev vsakršne odgovornosti za škodo, ki jo utрпи uporabnik ali druga oseba, s strani proizvajalca.

### 2.2 Možna predvidljiva napačna raba

Naprava ni zasnovana za komercialno uporabo v javnih parkih in športnih objektih ter za uporabo v kmetijstvu in gozdarstvu.

Bodite pozorni predvsem na naslednje:

- Naprave ne uporabljajte na predmetih, ki niso odporni proti vlagi.
- Napravo uporabljajte samo pri predmetih, ki prenesejo tlak vode 22 barov.
- Naprave ne uporabljajte v mokrem vremenu, na dežju ali v vodi oziroma pod njo.
- Ne uporabljajte naprave, dokler ne priključite dovoda vode.
- Naprave ne uporabljajte s praznimi posodami.

### 2.3 Simboli na napravi

Simbol	Pomen
	Naprave ne usmerjajte v osebe, hišne živali, vozila v vožnji ali električno prevodne sisteme, inštalacije in naprave.

### 2.4 Obseg dobave

**i NAPOTEK** Akumulatorska baterija in polnilnik nista vključena v obseg dobave, zato ju je treba kupiti ločeno.

V obseg dobave so vključene tukaj navedene postavke. Preverite, ali so vsebovane vse postavke:

Št.	Sestavni del
1	Visokotlačni čistilnik Easy Flex PW 2040
2	Visokotlačna čistilna cev
3	Razpršilna šoba z več nastavitvami
4	Cev
5	Plastenka z milom
6	Nastavek za platenko
7	Torbica
8	Krtača za pranje*

\*: na voljo ločeno: Št. izdelka: 113876

## 2.5 Pregled izdelka (01)

Pregled izdelka (01) nudi pregled naprave.

Št.	Sestavni del
1	Stikalo za zaklepanje
2	Stikalna ročica VKLOP/IZKLOP
3	Nastavek za cev
4	Akumulatorska baterija za Easy Flex**
5	Visokotlačna šoba
6	Visokotlačna čistilna cev
7	Šobni nastavek
8	Razpršilna šoba z več nastavitvami
9	Cevni priključek
10	Cevni filter
11	Plovec
12	Cev
13	Cevna objemka
14	Plastenka z milom
15	Nastavek za platenko
16	Torbica
17	Krtača za pranje**

\*\**: ni del obsega dobave*

## 3 VARNOSTNI NAPOTKI

- To napravo lahko otroci, stari 8 let in več, ter osebe z zmanjšanimi telesnimi, čutilnimi in duševnimi sposobnostmi ali s pomanjkanjem izkušenj in znanja uporabljajo samo pod nadzorom ali če so poučeni o varni uporabi naprav in s tem povezanih nevarnostih. Otroci se ne smejo igrati z napravo. Otroci ne smejo brez

nadzora izvajati čiščenja in uporabniškega vzdrževanja.

- Potrebe oseb z zelo velikimi in kompleksnimi omejitvami morada presegajo tukaj opisane napotke.
- Naprave ne usmerjajte na ljudi ali živali.
- Naprave ne usmerjajte na vozila v vožnji.
- Naprave ne usmerjajte na električno prevodne sisteme, inštalacije in naprave.
- Naprave nikoli ne puščajte ne nadzorovane.
- Naprave ne uporabljajte, če so na njej vidne poškodbe ali če ne tesni.
- Pred nastavitvenimi, čistilnimi in vzdrževalnimi deli odstranite akumulatorsko baterijo.
- Pred zamenjavo delov in preklapljanjem na druge funkcije odstranite akumulatorsko baterijo.
- Uporabljajte samo pribor, ki ga je odobril proizvajalec.
- Ne uporabljajte čistilnih sredstev, ki onesnažujejo vodo.
- Ne pršite vnetljivih tekočin.

### 3.1 Varnostni napotki za akumulatorsko baterijo

V tem razdelku so navedeni vsi osnovni varnostni napotki, ki jih je treba upoštevati pri uporabi akumulatorske baterije. Preberite te napotke!

- Pred vsemi deli na električnem orodju (npr. vzdrževanje, menjava orodja), pred transportom in pred skladiščenjem odstranite akumulatorsko baterijo.
- Akumulatorsko baterijo uporabljajte samo namensko, tj. za akumulatorske naprave podjetja AL-KO. Akumulatorsko baterijo polnite samo s predvidenim polnilnikom AL-KO.
- Novo akumulatorsko baterijo vzemite iz originalne embalaže šele, ko jo boste uporabili.
- Pred prvo uporabo v celoti napolnite akumulatorsko baterijo z navedenim polnilnikom. Za polnjenje akumulatorske baterije upoštevajte napotke v teh navodilih za uporabo.
- Akumulatorske baterije ne uporabljajte v okoljih, v katerih obstaja nevarnost eksplozij in požarov.
- Vlažne ali mokre akumulatorske baterije ne nameščajte na napravo.
- Zaščitite akumulatorsko baterijo pred vročino, oljem in plameni, da se ne poškoduje in da ne pride do uhajanja hlapih ter iztekanja elektrolitske tekočine. Nevarnost eksplozije!
- Akumulatorja ne mečite in ne tolcite.
- Akumulatorske baterije ne uporabljajte, če je umazana ali vlažna. Pred uporabo s suho, čisto krpo očistite in osušite akumulatorsko baterijo.
- Napolnjeno in neuporabljeno akumulatorsko baterijo hranite stran od kovinskih predmetov, da ne pride do premostitve kontaktov (npr. pisarniških sponk, kovancev, ključev, žebeljev, vijakov). Za delo z akumulatorsko baterijo ne uporabljajte koničastih predmetov (npr. izvijača). V nasprotnem lahko pride do notranjega kratkega stika, ki lahko povzroči pregrevanje, požar ali eksplozijo akumulatorske baterije.
- Akumulatorske baterije ne odpirajte, ne razstavljajte in ne drobite. Obstaja nevarnost

električnega udara in kratkega stika.

- Pri neustrezni uporabi in poškodovani akumulatorski bateriji lahko pride do uhajanja hlapov in iztekanja elektrolitske tekočine. Ustrezno prezračite prostor in v primeru težav poiščite zdravniško pomoč.  
Pri stiku z elektrolitsko tekočino le-to temeljito sperite in takoj temeljito izperite oči. Nato poiščite zdravniško pomoč.
- Nepooblaščenim osebam ne smejo uporabljati akumulatorske baterije, razen če jih nadzoruje ali jih je o uporabi akumulatorske baterije poučila oseba, ki je pristojna za njihovo varnost. Nepooblaščenim osebam so npr.:
  - osebe (vključno z otroki) z omejenimi telesnimi, čutilnimi in duševnimi sposobnostmi,
  - osebe brez izkušenj in/ali znanja o akumulatorski bateriji.
- Nadzorujte otroke, da se z akumulatorsko baterijo ne bi igrali.
- Akumulatorske baterije ne puščajte trajno v polnilniku. Za daljše shranjevanje odstranite

akumulatorsko baterijo iz polnilnika.

- Če uporabljene naprave ne potrebujete več, iz nje odstranite akumulatorsko baterijo.
- Neuporabljeno akumulatorsko baterijo hranite na suhem in zaprtem mestu. Zaščitite jo pred vročino in neposredno sončno svetlobo. Nepooblaščenim osebam in otrokom preprečite dostop do akumulatorske baterije.

### 3.2 Varnostni napotki za akumulatorsko baterijo in polnilnik

Upoštevajte varnostne napotke za akumulatorsko baterijo in polnilnik v ločenih navodilih za uporabo.

Glejte:

- Navodila za uporabo 442228: Litij-ionska akumulatorska baterija B50 Li, B100 Li
- Navodila za uporabo 442230: Polnilnik C30 Li

## 4 MONTAŽA IN ZAGON

**⚠ OPOZORILO! Nevarnost zaradi nepopolne montaže!** Uporaba nepopolno montirane naprave lahko povzroči hude telesne poškodbe.

- Napravo uporabljajte samo, če je ta v celoti montirana!
- Šele ko je naprava popolnoma montirana, vstavite akumulatorsko baterijo!
- Pred vklopom preverite, ali so nastavki pravilno nameščeni!



**⚠ OPOZORILO! Nevarnost telesnih poškodb.** Pred nastavljanjem, vzdrževalnimi deli, nego in čiščenjem vedno izklopite napravo. Odstranite akumulatorsko baterijo.

#### 4.1 Napolnite akumulatorsko baterijo

**i NAPOTEK** Za podrobne informacije upoštevajte ločena navodila za uporabo za akumulatorsko baterijo in polnilnik.

#### 4.2 Vstavljanje in odstranjevanje akumulatorske baterije (02)

**POZOR! Nevarnost poškodb akumulatorske baterije.** Če akumulatorska baterija po uporabi ostane v napravi, lahko pride do poškodb akumulatorske baterije.

- Takoj po uporabi izvlcite akumulatorsko baterijo iz naprave in jo shranite na mestu, ki je zaščiteno pred zmrzovanjem.
- Akumulatorsko baterijo vstavite v napravo šele tik pred začetkom dela.

#### Vstavljanje akumulatorske baterije

1. Potisnite akumulatorsko baterijo (02/1) v predal za akumulatorsko baterijo, da se zaskoči (02/a).

#### Odstranjevanje akumulatorske baterije

1. Pritisnite in držite (02/b) sprostivno tipko (02/2) na akumulatorski bateriji.
2. Odstranite (02/c) akumulatorsko baterijo (02/1).

#### 4.3 Montaža nastavkov

**⚠ OPOZORILO! Nevarnost zaradi nepopolne montaže!** Uporaba nepopolno montirane naprave lahko povzroči hude telesne poškodbe.

- Napravo uporabljajte samo, če je ta v celoti montirana!
- Šele ko je naprava popolnoma montirana, vstavite akumulatorsko baterijo!
- Pred vklopom preverite, ali so nastavki pravilno nameščeni!

##### 4.3.1 Visokotlačna čistilna cev (03)

1. Poravnajte visokotlačno čistilno cev (03/1) na odprto visokotlačno šobo (03/2).
2. Vstavite (03/a) visokotlačno čistilno cev (03/1) v visokotlačno šobo (03/2).
3. Obrnite (03/b) visokotlačno čistilno cev (03/1), da se zaskoči.

##### 4.3.2 Razpršilna šoba z več nastavitvami (04)

1. Povlecite hitro spojko (04/a) nazaj na visokotlačno čistilno cev (04/1) in jo držite.
2. Vstavite (04/b) razpršilno šobo z več nastavitvami (04/2) v visokotlačno čistilno cev (04/1).
3. Spustite hitro spojko (04/1).

##### 4.3.3 Nastavek za cev (08)

###### Montaža nastavka za cev

1. Z vijačnim ključem odvijte (08/b) nastavek za cev (08/1).

###### Demontaža nastavka za cev

1. Z vijačnim ključem privijte (08/a) nastavek za cev (08/1).

##### 4.3.4 Cev (05)

1. Če nastavek za cev (05/2) ni montiran glejte *Poglavje 4.3.3 "Nastavek za cev (08)", stran 81.*
2. Povlecite hitro spojko (05/a) nazaj na cev (05/1) in jo držite.
3. Nataknite (05/b) cev (05/1) na nastavek za cev (05/2).
4. Spustite hitro spojko (05/1).

##### 4.3.5 Plastenka z milom (06)

Plastenka z milom dovaja milnico za globinsko čiščenje umazanije.

1. Plastenke z milom ne polnite s čistili, ki onesnažujejo vodo.
2. Vstavite (06/a) plastenko z milom (06/1) v visokotlačno šobo (06/2).
3. Za 90° obrnite (06/b) plastenko z milom (06/1), da jo pritrdite.

##### 4.3.6 Nastavek za plastenko (07–09)

**⚠ OPOZORILO! Nevarnost telesnih poškodb in poškodb naprave.** Pri ležeči napravi lahko iz montirane plastenke skozi prezračevalne odprtine pribora izteka tekočina.

- Preden položite napravo na ravno podlago, odstranite akumulatorsko baterijo.

**POZOR! Nevarnost poškodb naprave.** Če napravo priključite na dovod vode, ki je umazana, rjasta, blatna ali jedka, se naprava lahko poškoduje. To vključuje gnojila za rastline, sredstva za zaščito rastlin in čistilna sredstva.

- Napravo čistite s čisto vodo, da podaljšate življenjsko dobo naprave.

### **f** **NAPOTEK** Nastavek ni združljiv z vsemi plastenkami za sodavico in vodo.

1. Napolnite plastenko.
2. Privijte (07/a) nastavek za plastenko (07/1) na napolnjeno plastenko (07/2).
3. Z vijračnim ključem privijte (08/a) nastavek za cev (08/1).
4. Privijte (09/b) plastenko z montiranim nastavkom za plastenko (09/1) v priključek visokotlačnega čistilnika (09/2).

#### 4.3.7 Krtača za pranje (18)

1. Poravnajte krtačo za pranje (18/1) na odprti visokotlačni šobo (18/2).
2. Vstavite (18/a) krtačo za pranje (18/1) v visokotlačno šobo (18/2).
3. Obrnite (18/b) krtačo za pranje (18/1), da se zaskoči.

## 5 UPRAVLJANJE

**⚠ OPOZORILO! Nevarnost zaradi nepopolne montaže!** Uporaba nepopolno montirane naprave lahko povzroči hude telesne poškodbe.

- Napravo uporabljajte samo, če je ta v celoti montirana!
- Šele ko je naprava popolnoma montirana, vstavite akumulatorsko baterijo!
- Pred vklopom preverite, ali so nastavki pravilno nameščeni!

**POZOR! Nevarnost zaradi vode.** Stik z vodo bo povzročil kratek stik in okvaro akumulatorske baterije.

- Med uporabo naprave ne izpostavljajte akumulatorske baterije mokroti oziroma vlagi.
- Med menjavo nastavkov pazite, da ostane akumulatorska baterija suha.

### 5.1 Dovod vode

**POZOR! Nevarnost poškodb naprave.** Če napravo priključite na dovod vode, ki je umazana, rjasta, blatna ali jedka, se naprava lahko poškoduje. To vključuje gnojila za rastline, sredstva za zaščito rastlin in čistilna sredstva.

- Napravo čistite s čisto vodo, da podaljšate življenjsko dobo naprave.

#### 5.1.1 Dovod vode iz gospodinjskega vodovodnega omrežja

Visokotlačni čistilnik je mogoče priključiti na gospodinjsko vodovodno omrežje in uporabljati z njim.

#### 5.1.2 Dovod vode iz PET-posode

Visokotlačni čistilnik lahko deluje z vodo iz PET-posod, ki so napolnjene s čisto vodo (glejte *Poglavje 4.3.6 "Nastavek za plastenko (07–09)", stran 81*).

#### 5.1.3 Dovod vode iz odprtih posod

Visokotlačni čistilnik lahko deluje z vodo iz odprtih posod, kot so sodi za deževnico, vedra, druga naravna stoječa ali tekoča voda.

### **f** **NAPOTEK** Ob prekoračitvi maksimalne sesalne višine se podaljša čas sesanja.

- Upoštevajte maksimalno sesalno višino naprave.
1. Priključite cev na visokotlačni čistilnik (05).
  2. Obesite cevni filter (01/10) v odprto posodo.
    - Pritrdite cevno objemko (01/13) na rob posode.
    - Plovec (01/11) preprečuje, da bi cevni filter (01/10) potonil na dno.

### Pred uporabo

Pred uporabo izpustite zrak iz cevi.

1. Držite visokotlačni čistilnik v višini pasu (< 1,5 m).
2. Zaženite napravo (10) (glejte *Poglavje 5.2 "Zagon/zaustavitev naprave (10)", stran 82*).
3. Pred začetkom dela počakajte, da iz visokotlačnega čistilnika priteče voda. Odvisno od dovoda vode to lahko traja najmanj 30 sekund.

### 5.2 Zagon/zaustavitev naprave (10)

#### Zagon naprave

1. Usmerite napravo na površino za čiščenje.
2. Pritisnite in držite (10/a) stikalo za zaklepanje (10/1).
3. Pritisnite in držite (10/b) ročico (10/2) na napravi.

#### Zaustavitev naprave

1. Spustite ročico (10/2).
2. Spustite stikalo za zaklepanje (10/1).





## 5.3 Zalivanje in čiščenje

### 5.3.1 Nastavitve razpršilne šobe z več nastavitvami (11, 12, 13, 14)

**⚠ PREVIDNO!** Nevarnost telesnih poškodb. Ne spreminjajte nastavitve šibe med uporabo.

- Ustavitev napravo in nato spremenite nastavitve šobe.

Razpršilna šoba z več nastavitvami omogoča šest različnih vzorcev pršenja. Izberite ustrezno funkcijo šobe glede na vašo uporabo.

Nastavitev	Funkcija šobe
	Točkasto čiščenje pri močni umazanosti
	Čiščenje površin pri močni umazanosti
	Čiščenje površin pri srednji umazanosti
	Čiščenje površin pri blagi umazanosti
	Zalivanje

## 6 VZDRŽEVANJE IN NEGA

**⚠ OPOZORILO!** Nevarnost telesnih poškodb. Pred nastavljanjem, vzdrževalnimi deli, nego in čiščenjem vedno izklopite napravo. Odstranite akumulatorsko baterijo.

**ℹ NAPOTEK** Za podrobne informacije upoštevajte ločena navodila za uporabo za akumulatorsko baterijo in polnilnik.

### 6.1 Čiščenje cevnega filtra (15, 16)

1. Odvijte cevni filter (15/1) s cevi (15/a).
2. Izvlecite (16/a) fino sito (16/1).
3. Sperite elemente s čisto vodo.

### 6.2 Čiščenje filtra za vodovodni priključek (17)

1. Demontaža nastavka za cev (08).
2. Odstranite (17/a) filter za vodovodni priključek (17/1).
3. Očistite filter za vodovodni priključek z vodo.

## 7 POMOČ PRI MOTNJAH

**ℹ NAPOTEK** Pri motnjah, ki niso navedene v tej tabeli ali ki jih ne morete sami odpraviti, se obrnite na našo servisno službo.

Motnja	Vzrok	Ukrep
<b>Naprava se vklopi, vendar ne vsesa vode ali pa je tlak nezadosten.</b>	Visokotlačna čistilna cev je postavljena previsoko nad površino vodnega vira.	Spustite napravo na manj kot 1,5 m.
	Cevni filter je zamašen.	Izvlecite cevni filter in ga očistite s čisto vodo.
	Vrtna cev ni pravilno priključena na napravo.	Preverite vrtno cev in jo čvrsto pritrdite.
	Nastavek za cev je zrahljan.	Z vijačnim ključem pritrdite nastavek za cev. Za pridobitev filtra za vodovodni priključek se obrnite na službo za pomoč uporabnikom.
	Ni filtra za vodovodni priključek.	
	Črpalka, cev ali drugi deli so zaradi temperatur pod lediščem zamrznili.	Počakajte, da se črpalka, cev ali drugi deli znova odtalijo.

Motnja	Vzrok	Ukrep
	Cev je prelomljena.	Poravnajte cev.
<b>Razpršilna šoba z več nastavitvami je netesna.</b>	Vzorec pršenja ni pravilen.	Poskrbite, da bo oznaka vzorca pršenja poravnana s puščično oznako.
	Pritrditev razpršilne šobe z več nastavitvami je ohlapna.	Pritrdite jo z inbusnim ključem.
<b>Izhodni tlak se nenadoma poveča.</b>	Razpršilna šoba z več nastavitvami je zamašena.	Zamenjajte jo z novo razpršilno šobo z več nastavitvami.
<b>Voda po izklopu še naprej izteka.</b>	Po izklopu je v visokotlačni čistilni cevi in črpalki še vedno preostala voda.	Pred skladiščenjem izpusite vso vodo.
<b>Plastenka z milom ne prši čistilnega sredstva.</b>	Plastenka z milom je zamašena.	S čisto vodo očistite plastenko z milom.
<b>Naprava se ne zažene.</b>	Akumulatorska baterija ni pravilno vstavljena.	Vstavite akumulatorsko baterijo v držalo, da se zaskoči.
	Akumulatorska baterija je prazna.	Napolnite akumulatorsko baterijo ali jo zamenjajte z novo.
	Akumulatorska baterija je okvarjena.	Zamenjajte akumulatorsko baterijo.
<b>Voda v napravi.</b>	Uporabljena je bila v dežju.	Napravo držite navpično, da lahko voda izteče.
	Padla je v vodo.	Naprava naj se najmanj 24 h suši.
<b>Tlak v napravi ni konstanten.</b>	Naprava morda vsega dodaten zrak.	Preverite povezavo med cevnim nastavkom in cevjo.
<b>Naprava se samodejno ustavi.</b>	Akumulatorska baterija je prazna.	Napolnite akumulatorsko baterijo ali jo zamenjajte z novo.
	Razpršilna šoba z več nastavitvami je zamašena. Tokovna zaščita je vklopljena.	Odstranite razpršilno šobo z več nastavitvami in vklopite napravo. Ko se vzpostavi običajno delovanje naprave, zamenjajte razpršilno šobo z več nastavitvami.

## 8 SHRANJEVANJE

### 8.1 Shranjevanje naprave

Po vsaki uporabi temeljito očistite napravo, da preprečite poškodbe:

- Očistite napravo:
  - Pred skladiščenjem izpusite vso vodo iz naprave in cevi.
  - Očistite celotno napravo in dele pribora s čisto krpo in mehko krtačo. Ne uporabljajte bencina ali drugih topil!
- Napravo obesite na čim bolj suhem mestu, na katerem ne zmrzuje in ki je izven dosega otrok.

### 8.2 Skladiščenje akumulatorske baterije in polnilnika

**⚠ NEVARNOST! Nevarnost eksplozij in požarov!** Če akumulatorska baterija eksplodira zaradi shranjevanja na mestih z odprtim plamenom ali viri toplote, lahko pride do smrti ali hudih telesnih poškodb oseb.

- Hranite akumulatorsko baterijo na hladnem in suhem mestu, vendar ne pred odprtim plamenom ali ob virih toplote.

**i NAPOTEK** Samodejno prepoznavanje stanja napolnjenosti varuje akumulatorsko baterijo pred čezmernim polnjenjem, zato lahko še nekaj časa ostane v polnilniku, vendar ne trajno.

- Akumulatorsko baterijo shranite na suhem mestu, zaščitenem pred zmrzovanjem, pri predpisani temperaturi skladiščnega prostora (glejte navodila za uporabo akumulatorske baterije); akumulatorska baterija mora biti napolnjena pribl. 40–60 %.
- Zaradi nevarnosti kratkega stika akumulatorske baterije ne shranjujte v bližini kovinskih predmetov ali predmetov, ki vsebujejo kisline.
- Po pribl. 6 mesecih skladiščenja polnite akumulatorsko baterijo pribl. 2 uri.

## 9 ODSTRANJEVANJE

### Napotki k Uredbi o odpadni električni in elektronski opremi

-  Stara električna in elektronska oprema ne sodi med gospodinjske odpadke, temveč jo je treba odstraniti ločeno!
- Stare baterije ali akumulatorje, ki niso fiksno vgrajeni v staro napravo, je treba pred oddajo odstraniti iz naprave! Njihovo odstranjevanje urejajo predpisi za baterije.
- Lastniki oz. uporabniki električnih in elektronskih naprav jih morajo po uporabi skladno z zakonom vrniti.
- Končni uporabnik nosi odgovornost za izbris osebnih podatkov s stare naprave za odstranitev!

Simbol prekrizanega zabojnika za odpadke pomeni, da se odpadne električne in elektronske opreme ne sme odvreči med gospodinjske odpadke.

Odpadno električno in elektronsko opremo lahko brezplačno oddate na naslednjih mestih:

- javna komunalna oz. zbirna mesta (npr. komunalni objekti);
- prodajna mesta električnih naprav (fizična in spletna), kjer so prodajalci obvezani sprejeti vračila oziroma kjer to storitev prostovoljno ponujajo.

Te izjave veljajo samo za naprave, ki so nameščene in kupljene v Evropski uniji in za katere ve-

lja evropska Direktiva 2012/19/EU. V državah izven Evropske unije lahko veljajo drugačna določila za odstranjevanje stare električne in elektronske opreme.

### Napotki k Uredbi o ravnanju z baterijami in akumulatorji ter odpadnimi baterijami in akumulatorji



- Stare baterije in stari akumulatorji ne sodijo med gospodinjske odpadke, temveč jih je treba odstraniti ločeno!
- Za varno odstranitev baterij ali akumulatorjev iz električnih naprav in za informacije o njihovi vrsti oz. kemičnem sistemu upoštevajte nadaljnje podatke v navodilih za uporabo in montažo.
- Lastniki oz. uporabniki baterij in akumulatorjev jih morajo po uporabi skladno z zakonom vrniti. Vračilo je omejeno na oddajo količin, običajnih za gospodinjstva.

Stare baterije lahko vsebujejo škodljive snovi ali težke kovine, ki lahko škodujejo okolju in zdravju. Uporaba starih baterij in v njih vsebovanih virov prispeva k zaščiti teh pomembnih dobrin.

Simbol prekrizanega zabojnika za odpadke pomeni, da se baterij in akumulatorjev ne sme odvreči med gospodinjske odpadke.

Če so pod zabojnikom za smeti tudi oznake Hg, Cd ali Pb, velja naslednje:

- Hg: Baterija vsebuje več kot 0,0005 % živega srebra
- Cd: Baterija vsebuje več kot 0,002 % kadmija
- Pb: Baterija vsebuje več kot 0,004 % svınca

Akumulatorje in baterije lahko brezplačno oddate na naslednjih mestih:

- javna komunalna oz. zbirna mesta (npr. komunalni objekti);
- prodajna mesta baterij in akumulatorjev;
- zbirna mesta skupnega zbirnega sistema za stare baterije za naprave;
- zbirna mesta proizvajalca (če ni član skupnega zbirnega sistema).

Te izjave veljajo samo za akumulatorje in baterije, ki so kupljene v Evropski uniji in za katere velja evropska Direktiva 2006/66/ES. V državah izven Evropske unije lahko veljajo drugačna določila za odstranjevanje akumulatorjev in baterij.

## 10 SERVISNA SLUŽBA/SERVIS

V primeru vprašanj glede garancije, popravil ali nadomestnih delov se obrnite na najbližjo ser-

visno delavnico AL-KO. Najdete jo na naslednjem naslovu:  
[www.al-ko.com/service-contacts](http://www.al-ko.com/service-contacts)

## 11 GARANCIJA

Morebitne napake materiala ali proizvodne napake na napravi bomo znotraj zakonskega obdobja veljavnosti, ki velja za garancijske zahtevke, po naši izbiri opravili s popravilom ali nadomestilom. Obdobje veljavnosti garancije je odvisno od veljavne zakonodaje v državi, v kateri je bila naprava kupljena.

Naša garancija velja samo, če:

- so ta navodila za uporabo upoštevana,
- je bila naprava strokovno uporabljena,
- so bili uporabljeni originalni nadomestni deli.

Garancija preneha veljati, če:

- so bili izvedeni samovoljni poskusi popravila,
- so bile izvedene samovoljne tehnične spremembe,
- naprava ni bila uporabljena v skladu z namenom uporabe.

Garancija ne velja za:

- poškodbe laka, ki so posledica normalne uporabe,
- obrabne dele, ki so na kartici nadomestnih delov označeni z okvirjem .

Garancija začne veljati, ko napravo kupi prvi končni uporabnik. Velja datum na računu. S to izjavo in originalnim potrdilom o nakupu se obrnite na vašega prodajalca ali na najbližjo pooblaščen servisno službo. Ta izjava ne vpliva na zakonske garancijske zahtevke, ki jih ima kupec do prodajalca.

## PRIJEVOD ORIGINALNIH UPUTA ZA UPORABU

### Sadržaj

1	Informacije o Uputama za uporabu.....	87	6	Održavanje i njega .....	94
1.1	Simboli na naslovnoj stranici .....	87	6.1	Čišćenje filtra crijeva (15,16) .....	94
1.2	Objašnjenja oznaka i signalnih riječi ..	88	6.2	Čišćenje filtra priključka za vodu (17) .	94
2	Opis proizvoda .....	88	7	Pomoć u slučaju smetnji.....	94
2.1	Namjenska uporaba .....	88	8	Skladištenje .....	95
2.2	Moguća predvidiva nepravilna uporaba	88	8.1	Skladištenje uređaja .....	95
2.3	Simboli na uređaju .....	88	8.2	Skladištenje akumulatora i punjača ....	95
2.4	Opseg isporuke .....	88	9	Zbrinjavanje.....	96
2.5	Pregled proizvoda (01).....	89	10	Korisnička služba/Servis .....	96
3	Sigurnosne napomene.....	89	11	Jamstvo .....	97
3.1	Sigurnosne napomene za akumulator	90			
3.2	Sigurnosne napomene za akumulator i punjač.....	91			
4	Montaža i puštanje u rad .....	91			
4.1	Napunite akumulator .....	91			
4.2	Stavljanje i vađenje akumulatora (02)	91			
4.3	Montaža nastavaka .....	92			
4.3.1	Visokotlačna mlazna cijev za čišćenje (03).....	92			
4.3.2	Multi-mlaznica za prskanje (04)...	92			
4.3.3	Adapter za crijevo (08) .....	92			
4.3.4	Crijevo (05) .....	92			
4.3.5	Boca za sapun (06) .....	92			
4.3.6	Adapter za bocu (07-09).....	92			
4.3.7	Četka za pranje (18) .....	92			
5	Upravljanje .....	93			
5.1	Vodoopskrba .....	93			
5.1.1	Opskrba vodom preko kućne vodovodne instalacije .....	93			
5.1.2	Opskrba vodom iz spremnika od PET-materijala .....	93			
5.1.3	Opskrba vodom iz otvorenih spremnika .....	93			
5.2	Pokretanje/zaustavljanje uređaja (10)	93			
5.3	Navodnjavanje i čišćenje.....	93			
5.3.1	Namještanja mlaznice Multi-mlaznice za prskanje (11,12,13,14) ..	93			

### 1 INFORMACIJE O UPUTAMA ZA UPORABU

- Kod njemačke verzije radi se o originalnim uputama za uporabu. Sve ostale jezične verzije prijevodi su originalnih uputa za uporabu.
- Ove Upute za uporabu držite na lako dostupnom mjestu kako bi vam bile pri ruci kada vam zatrebaju informacije o uređaju.
- Uređaj proslijedite drugim osobama samo s ovim Uputama za uporabu.
- Pročitajte i slijedite sigurnosne napomene i upozorenja iz ovih Uputa za uporabu.

#### 1.1 Simboli na naslovnoj stranici

Simbol	Značenje
	Prije prvog korištenja obavezno pažljivo pročitajte ove Upute za uporabu. To je preduvjet sigurnog rada i rukovanja bez smetnji.
	Upute za uporabu
	Oprezno rukujte litij-ionskim punjivim baterijama! Posebice napomene o transportu, skladištenju i zbrinjavanju koje se navode u ovim Uputama za uporabu!

## 1.2 Objašnjenja oznaka i signalnih riječi

**⚠ OPASNOST!** Pokazuje neposrednu opasnost koja – ako se ne izbjegne – uzrokuje smrt ili tešku ozljedu.

**⚠ UPOZORENJE!** Pokazuje potencijalnu opasnost koja bi – ako se ne izbjegne – mogla uzrokovati smrt ili tešku ozljedu.

**⚠ OPREZ!** Pokazuje potencijalnu opasnost koja bi – ako se ne izbjegne – mogla uzrokovati manju ili umjerenu ozljedu.

**⚠ POZOR!** Pokazuje situaciju koja bi – ako se ne izbjegne – mogla uzrokovati materijalnu štetu.

**i NAPOMENA** Posebne napomene za bolju razumljivost i rukovanje.

## 2 OPIS PROIZVODA

### 2.1 Namjenska uporaba

Ovaj uređaj može se koristiti za:

- Čišćenje strojeva, vozila, građevinskih konstrukcija, prozora, alata, fasada, terasa, vrtnih uređaja, vrtnog namještaja, igraćaka, brdskih bicikala, sportskih rekvizita, kolnih prilaza, plovila, dasaka za surfanje, ronilačke opreme, opreme za kampiranje, udičarenje i lov, garaža i balkona.
- Navodnjavanje.

Uređaj se smije koristiti samo s odobrenim priborom.

Uređaj se može koristiti s vodom iz kućne instalacije, iz otvorenih spremnika (npr. spremnika za kišnicu, jezerca) ili iz spremnika od PET materijala.

Uređajem se smije raditi samo kada je potpuno montiran.

Ovaj je uređaj namijenjen za primjenu u privatnom području. Svaka druga uporaba i nedozvoljene pregradnje ili ugradnje smatrat će se pogrešnom primjenom i bit će temelj za ukidanje jamstva kao i za gubitak sukladnosti (oznake CE) i odbacivanje svake odgovornosti proizvođača u odnosu na štete za korisnika ili trećih strana.

### 2.2 Moguća predvidiva nepravilna uporaba

Uređaj nije predviđen ni za komercijalnu primjenu u javnoj praksi i na sportskim terenima kao ni za primjenu u poljoprivredi ni šumarstvu.

Prije svega uzmite u obzir:

- Uređaj nemojte primjenjivati na predmetima koji nisu otporni na vlagu.
- Uređaj primjenjujte samo na predmetima koji podnose tlak vode od 22 bar.
- Uređaj ne upotrebljavajte po mokrom vremenu, kiši, u vodi ni pod vodom.
- Uređaj nemojte koristiti bez prethodnog priključivanja na dovod vode.
- Uređaj nemojte koristiti s praznim spremnicima.

### 2.3 Simboli na uređaju

Simbol	Značenje
	Uređaj nemojte usmjeravati prema ljudima, kućnim životinjama, vozilima u pokretu ili električnim postrojenjima, instalacijama ili uređajima koji provode struju.

### 2.4 Opseg isporuke

**i NAPOMENA** Akumulator i punjač nisu isporučeni i stoga ih treba zasebno kupiti.

U opseg isporuke spadaju ovdje navedene stavke. Provjerite jesu li sadržane sve stavke:

Br.	Dio
1	Easy Flex visokotlačni čistač PW 2040
2	Visokotlačna mlazna cijev za čišćenje
3	Multi-mlaznica za prskanje
4	Crijevo
5	Boca za sapun
6	Adapter za bocu
7	Torba
8	Četka za pranje*

\*: zasebno se naručuje: Kat. br.: 113876



**2.5 Pregled proizvoda (01)**

Pregled proizvoda (01) daje pregled uređaja.

Br.	Dio
1	Sklopka za blokadu
2	Ručica sklopke za uključivanje/isključivanje
3	Adapter za crijevo
4	Akumulator Easy Flex**
5	Visokotlačna mlaznica
6	Visokotlačna mlazna cijev za čišćenje
7	Adapter za mlaznicu
8	Multi-mlaznica za prskanje
9	Priključak crijeva
10	Filtar crijeva
11	Upravljački program
12	Crijevo
13	Kopča crijeva
14	Boca za sapun
15	Adapter za bocu
16	Torba
17	Četka za pranje**

\*\**: nije isporučena*

**3 SIGURNOSNE NAPOMENE**

- Ovaj uređaj smiju koristiti djeca od 8 godina naviše te osobe s ograničenim psihičkim, osjetilnim ili mentalnim sposobnostima ili osobe bez iskustva i/ili znanja samo dok su pod nadzorom ili ako su upoznati s uputama o sigurnom korištenju uređaja kao i s potencijalnim opasnostima. Djeca se ne smiju igrati uređajem. Djeca ne smiju čistiti ili održavati uređaj bez nadzora.
- Osobe s jakim ili složenim ograničenjima mogu zahtijevati dodatne mjere opreza osim ovdje navedenih uputa.
- Uređaj nemojte usmjeravati prema ljudima ni kućnim ljubimcima.
- Uređaj nemojte usmjeravati prema vozilima u pokretu.
- Uređaj nikada nemojte usmjeravati prema električnim postrojenjima, instalacijama ili uređajima koji provode struju.
- Uređaj nikada ne ostavljajte bez nadzora.
- Uređaj nemojte koristiti ako ima vidljiva oštećenja ili propušta.
- Akumulator uklonite prije svih radova namještanja, čišćenja ili održavanja.
- Akumulator uklonite prije zamjene dijelova ili prebacivanja na druge funkcije.
- Upotrijebite isključivo pribor koji je odobrio proizvođač.
- Kao sredstva za čišćenje nemojte koristiti nikakva sredstva koja ugrožavaju prirodne vode.
- Nemojte prskati zapaljive tekućine.

### 3.1 Sigurnosne napomene za akumulator

Ovaj odlomak navodi sve temeljne sigurnosne napomene koje se moraju uzeti u obzir prilikom upotrebe akumulatora. Pročitajte napomene!

- Izvadite bateriju iz električnog alata prije izvođenja bilo kakvih radova na električnom alatu (npr. održavanja, promjene alata), prije transporta i prije skladištenja.
- Akumulator koristite samo u skladu s namjenom, odnosno s uređajima AL-KO na akumulatorski pogon. Akumulator puniti samo predviđenim punjačem marke AL-KO.
- Novi akumulator otpakirajte iz originalne ambalaže neposredno prije njegova korištenja.
- Akumulator potpuno napunite prije prve uporabe i pritom uvijek koristite navedeni punjač. Pridržavajte se navedenih uputa u ovim Uputama za uporabu akumulatora.
- Akumulator nemojte pogoniti u okruženju u kojem može doći do eksplozije ili požara.
- Akumulator pri radu s uređajem ne izlažite vodi i vlazi.
- Zaštitite akumulator od visoke topline, ulja i vatre kako se ne bi oštetio i kako ne bi mogle izaći pare i tekućina elektrolita. Opasnost od eksplozije!
- Nemojte udarati ni bacati akumulator.
- Akumulator nemojte koristiti kada je zaprljan ili mokar. Prije uporabe očistite i osušite akumulator suhom i čistom krpom.
- Napunjeni i nekorišteni akumulator držite podalje od metalnih predmeta kako se ne bi premostili kontakti (npr. uredske spojnice, kovanice, ključevi, čavli, vijci). Na akumulatoru nemojte ništa raditi oštrim predmetima (npr. odvijačem). Unutarnji kratki spoj koji na taj način nastaje može prouzročiti pregrijavanje, zapaljenje ili eksploziju akumulatora.
- Akumulator nemojte otvarati, rastavljati ni smanjivati. Postoji opasnost od strujnog udara i kratkog spoja.
- Kod nepravilnog korištenja i oštećenog akumulatora može doći do propuštanja para i tekućine elektrolita. Prostoriju dovoljno prozračite, a u slučaju tegoba posjetite liječnika. U slučaju kontakta s tekućinom elektrolita, potpuno je

uklonite vodom i odmah temeljito isperite oči. Zatim posjetite liječnika.

- Ovaj akumulator ne smiju koristiti neovlaštene osobe, odnosno, one ga smiju koristiti ako ih nadzire osoba koja se brine za njihovu sigurnost ili ako prime upute o načinu korištenja. Neovlaštene osobe su npr.:
  - osobe (uključujući djecu) s ograničenim fizičkim, osjetilnim ili duševnim sposobnostima.
  - osobe koje nemaju iskustva i/ili ne znaju dovoljno o akumulatoru.
- Djeca moraju biti pod nadzorom i treba im zabraniti da se igraju akumulatorom.
- Akumulator nemojte ostaviti trajno unutar punjača. Kod dugotrajnog skladištenja izvadite akumulator iz punjača.
- Izvadite akumulator iz pogonjenih uređaja ako se ne koriste.
- Nekorišteni akumulator osušite i držite na zatvorenom mjestu. Zaštitite ga od vrućine i izravnog sunčevog zračenja. Neovlaštene osobe i djeca ne smiju imati pristup akumulatoru.

## 3.2 Sigurnosne napomene za akumulator i punjač

Uvažite sigurnosne napomene za akumulator i punjač koje se navode u zasebnim uputama za uporabu.

Vidi:

- Upute za uporabu 442228: Litijski akumulator B50 Li, B100 Li
- Upute za uporabu 442230: Punjač C30 Li

## 4 MONTAŽA I PUŠTANJE U RAD

**⚠ UPOZORENJE! Opasnost od ozljeda zbog nepotpune montaže!** Rad nepotpuno montiranog uređaja može izazvati teške ozljede.

- Uređajem radite samo ako je u cijelosti sklopljen!
- Akumulator umetnite u uređaj tek kada bude potpuno montiran!
- Prije uključivanja provjerite jesu li nastavci ispravno postavljeni!

**⚠ UPOZORENJE! Opasnost od ozljeda.** Uređaj isključite prije svih radova namještanja, održavanja, njege i čišćenja. Skinite akumulator.

### 4.1 Napunite akumulator

**ℹ NAPOMENA** Za detaljne informacije proučite zasebne upute za uporabu akumulatora i punjača.

### 4.2 Stavljanje i vađenje akumulatora (02)

**⚠ POZOR! Opasnost od oštećenja akumulatora.** Ako se akumulator nakon uporabe ostavi u uređaju, to može dovesti do oštećenja akumulatora.

- Odmah nakon uporabe, izvadite akumulator i odložite ga na mjesto zaštićeno od zaleđivanja.
- Akumulator stavite u uređaj tek neposredno prije početka rada.

## Umetanje akumulatora

1. Gurnite akumulator (02/1) u otvor akumulatora tako da se uglavi (02/a).

## Vađenje akumulatora

1. Pritisnite gumb za odblokiranje (02/2) na akumulatoru i zadržite ga (02/b).
2. Izvucite (02/c) akumulator (02/1).

## 4.3 Montaža nastavaka

**⚠ UPOZORENJE! Opasnost od ozljeda zbog nepotpune montaže!** Rad nepotpuno montiranog uređaja može izazvati teške ozljede.

- Uređajem radite samo ako je u cijelosti sklopljen!
- Akumulator umetnite u uređaj tek kada bude potpuno montiran!
- Prije uključivanja provjerite jesu li nastavci ispravno postavljeni!

### 4.3.1 Visokotlačna mlazna cijev za čišćenje (03)

1. Usmjerite vrh visokotlačne mlazne cijevi za čišćenje (03/1) prema otvoru visokotlačne mlaznice (03/2).
2. Utaknite (03/a) visokotlačnu mlaznu cijev za čišćenje (03/1) u visokotlačnu mlaznicu (03/2).
3. Visokotlačnu mlaznu cijev za čišćenje (03/1) okrećite (03/b) dok se ne uglavi.

### 4.3.2 Multi-mlaznica za prskanje (04)

1. Brzu spojku na visokotlačnoj mlaznoj cijevi za čišćenje (04/1) povucite natrag (04/a) i čvrsto držite.
2. Multi-mlaznicu za prskanje (04/2) utaknite (04/b) u visokotlačnu mlaznu cijev za čišćenje (04/1).
3. Otpustite brzu spojku (04/1).

### 4.3.3 Adapter za crijevo (08)

#### Montaža adaptera za crijevo

1. Adapter za crijevo (08/1) pritegnite ključem (08/b).

#### Demontaža adaptera za crijevo

1. Adapter za crijevo (08/1) odvrnite ključem (08/a).

### 4.3.4 Crijevo (05)

1. Ako adapter za crijevo (05/2) nije montirano vidi *Poglavlje 4.3.3 "Adapter za crijevo (08)", stranica 92.*

2. Brzu spojku na crijevu (05/1) povucite natrag (05/a) i čvrsto držite.
3. Utaknite (05/b) crijevo (05/1) na adapter za crijevo (05/2).
4. Otpustite brzu spojku (05/1).

### 4.3.5 Boca za sapun (06)

Boca za sapun daje sapunicu za dubinsko čišćenje prljavštine.

1. Bocu za sapun napunite sredstvom za čišćenje koje ne ugrožava prirodne vode stajačice.
2. Utaknite (06/a) bocu za sapun (06/1) u visokotlačnu mlaznicu (06/2).
3. Bocu za sapun (06/1) okrenite za 90° (06/b) da biste je učvrstili.

### 4.3.6 Adapter za bocu (07-09)

**⚠ UPOZORENJE! Opasnost od ozljeda i oštećenja uređaja.** Kada je uređaj položen na tlo s postavljenom bocom, tekućina bi mogla curiti kroz otvore za prozračivanje na priboru.

- Uklonite akumulator prije polaganja uređaja na ravnu površinu.

### **POZOR! Opasnost od oštećenja uređaja.**

Uređaj se može oštetiti kada se priključi na dovod vode koji je prljav, hrđav, blatnjav ili korozivan. To uključuje gnojivo te sredstva za zaštitu i čišćenje biljaka.

- Čistite uređaj čistom vodom da biste produljili njegov vijek trajanja.

### **ⓘ NAPOMENA Nastavak nije kompatibilan sa svim bocama za sodu i vodu.**

1. Napunite bocu.
2. Adapter za bocu (07/1) zavrnite (07/a) na napunjenu bocu (07/2).
3. Adapter za crijevo (08/1) odvrnite ključem (08/a).
4. Zavrnite (09/b) bocu s postavljenim adapterom za bocu (09/1) na priključak visokotlačnog čistača (09/2).

### 4.3.7 Četka za pranje (18)

1. Usmjerite vrh četke za pranje (18/1) prema otvoru visokotlačne mlaznice (18/2).
2. Utaknite (18/a) četku za pranje (18/1) u visokotlačnu mlaznicu (18/2).
3. Četku za pranje (18/1) okrećite (18/b) dok se ne uglavi.

## 5 UPRAVLJANJE

**⚠ UPOZORENJE! Opasnost od ozljeda zbog nepotpune montaže!** Rad nepotpuno montiranog uređaja može izazvati teške ozljede.

- Uređajem radite samo ako je u cijelosti sklopljen!
- Akumulator umetnite u uređaj tek kada bude potpuno montiran!
- Prije uključivanja provjerite jesu li nastavci ispravno postavljeni!

**POZOR! Opasnost od vode.** Kontakt s vodom uzrokuje kratke spojeve i uništava akumulator.

- Tijekom rada uređaja nemojte izlagati akumulator vodi ni vlazi.
- Kod zamjene nastavaka akumulator održavajte suhim.

### 5.1 Vodoopskrba

**POZOR! Opasnost od oštećenja uređaja.**

Uređaj se može oštetiti kada se priključi na dovod vode koji je prljav, hrđav, blatnjav ili korozivan. To uključuje gnojivo te sredstva za zaštitu i čišćenje biljaka.

- Čistite uređaj čistom vodom da biste produljili njegov vijek trajanja.

#### 5.1.1 Opskrba vodom preko kućne vodovodne instalacije

Visokotlačni čistač može se priključiti na kućnu vodovodnu instalaciju i koristiti preko nje.

#### 5.1.2 Opskrba vodom iz spremnika od PET-materijala

Visokotlačni čistač može se koristiti sa spremnicima od PET-materijala koji su napunjeni čistom vodom vidi *Poglavlje 4.3.6 "Adapter za bocu (07-09)", stranica 92.*

#### 5.1.3 Opskrba vodom iz otvorenih spremnika

Visokotlačni čistač može se koristiti s vodom iz otvorenih spremnika, primjerice spremnika za kišnicu, kanti i prirodnih voda.

**i NAPOMENA** Kod prekoračenja maksimalne visine usisa produljuje se vrijeme usisa.

- Uzmite u obzir maksimalnu visinu usisa uređaja.

1. Priključite crijevo na visokotlačni čistač (05).
2. Objesite filter crijeva (01/10) u otvoreni spremnik.
  - Kopču crijeva (01/13) pričvrstite na rub spremnika.
  - Plutajući dio (01/11) sprječava da filter crijeva (01/10) potone na dno.

### Prije uporabe

Prije uporabe pričekajte da se iz crijeva isprazni sav zrak.

1. Visokotlačni čistač držite na visini struka (< 1,5 m).
2. Pokrenite uređaj (10) vidi *Poglavlje 5.2 "Pokretanje/zaustavljanje uređaja (10)", stranica 93.*
3. Prije početka rada pričekajte da visokotlačni čistač počne raspršivati vodu. Ovisno o vrsti opskrbe vodom to traje najmanje 30 sekundi.

### 5.2 Pokretanje/zaustavljanje uređaja (10)

#### Pokretanje uređaja

1. Usmjerite uređaj na površinu koju treba očistiti.
2. Pritisnite sklopku za blokadu (10/1) i držite je pritisnuto (10/a).
3. Pritisnite ručicu (10/2) na uređaj i držite je (10/b).

#### Zaustavljanje uređaja

1. Otpustite ručicu (10/2).
2. Otpustite sklopku za blokadu (10/1).



### 5.3 Navodnjavanje i čišćenje

#### 5.3.1 Namještanja mlaznice Multi-mlaznice za prskanje (11,12,13,14)

**⚠ OPREZ! Opasnost od ozljeda.** Namještanje mlaznice nemojte mijenjati tijekom rada.

- Zaustavite uređaj i zatim namjestite mlaznicu.

Multi-mlaznica za prskanje ima pet različitih uzoraka prskanja. Odaberite prikladnu funkciju mlaznice u skladu s primjenom.

Na- mje- šta- nje	Funkcija mlaznice
	Točkasto čišćenje jake prljavštine
	Površinsko čišćenje jake prljavštine
	Površinsko čišćenje srednje prljavštine
	Površinsko čišćenje blage prljavštine
	Navodnjavanje

## 6 ODRŽAVANJE I NJEGA

**⚠ UPOZORENJE!** Opasnost od ozljeda. Uređaj isključite prije svih radova namještanja, održavanja, njege i čišćenja. Skinite akumulator.

**i NAPOMENA** Uzmite u obzir detaljne informacije iz zasebnih uputa za uporabu akumulatora i punjača.

### 6.1 Čišćenje filtra crijeva (15,16)

1. Odrvrnite filtar crijeva (15/1) s crijeva (15/a).
2. Izvadite (16/a) fino sito (16/1).
3. Isperite elemente čistom vodom.

### 6.2 Čišćenje filtra priključka za vodu (17)

1. Skinite adapter za crijevo (08).
2. Uklonite (17/a) filtar priključka za vodu (17/1).
3. Vodom očistite filtar priključka za vodu.

## 7 POMOĆ U SLUČAJU SMETNJI

**i NAPOMENA** Kod smetnji koje nisu navedene u ovoj tablici ili koje ne možete ukloniti sami, obratite se našoj servisnoj službi.

Smetnja	Uzrok	Uklanjanje
<b>Uređaj se uključuje, ali ne usisava vodu ili tlak nije dovoljan.</b>	Visokotlačna mlazna cijev za čišćenje namještena je visoko iznad površine izvora vode.	Spustite uređaj ispod 1,5 m.
	Filtar crijeva je začepljen.	Izvadite filtar crijeva i očistite ga čistom vodom.
	Vrtno crijevo nije pravilno priključeno na uređaj.	Provjerite vrtno crijevo i čvrsto ga postavite.
	Adapter za crijevo je labav.	Adapter za crijevo čvrsto pritegnite ključem. Kontaktirajte sa Službom za korisnike ako vam treba filtar priključka za vodu.
	Nedostaje filtar priključka za vodu.	
	Pumpa, crijevo ili drugi dijelovi zamrznuti su na temperaturama ispod ledišta.	Čekajte da se pumpa, crijevo ili drugi dijelovi odmrznu.
	Crijevo je presavijeno.	Izravnavajte crijevo.
<b>Multi-mlaznica za prskanje propušta.</b>	Uzorak prskanja se pravilno ne raspršuje.	Uvjerite se da je simbol uzorka raspršivanja u ravni s indikatorom.
	Blokada Multi-mlaznice za prskanje je labava.	Pritegnite je imbus ključem.
<b>Iznenada se povećava izlazni tlak.</b>	Multi-multi-mlaznica za prskanje je začepljena.	Zamijenite je novom Multi-mlaznicom za prskanje.

Smetnja	Uzrok	Uklanjanje
<b>Voda istječe nakon isključivanja.</b>	Nakon isključivanja još je preostalo vode unutar visokotlačne mlazne cijevi za čišćenje i pumpe.	Prije skladištenja pričekajte da se isprazni sva voda.
<b>Boca za sapun ne može raspršivati sredstvo za čišćenje.</b>	Boca za sapun je začepljena.	Očistite bocu za sapun čistom vodom.
<b>Uređaj se ne pokreće.</b>	Akumulator nije pravilno umetnut.	Akumulator gurnite u držač toliko da se čvrsto uglavi.
	Akumulator je prazan.	Napunite akumulator ili ga zamijenite novim.
	Akumulator je u kvaru.	Zamijenite akumulator.
<b>Voda u uređaju.</b>	Koristili ste ga po kiši.	Uređaj držite nagnut kako bi iz njega istekla voda.
	Upao je u vodu.	Ostavite uređaj da se suši oko 24 sata.
<b>Tlak uređaja je nestabilan.</b>	Uređaj možda usisava dodatni zrak.	Provjerite spoj između adaptera za crijevo i crijeva.
<b>Uređaj se automatski zaustavlja.</b>	Akumulator je prazan.	Napunite akumulator ili ga zamijenite novim.
	Multi-multi-mlaznica za prskanje je začepljena. Aktivirana je strujna zaštita.	Uklonite Multi-mlaznicu za prskanje i uključite uređaj. Zamijenite Multi-mlaznicu za prskanje ako uređaj normalno funkcionira.

## 8 SKLADIŠTENJE

### 8.1 Skladištenje uređaja

Nakon svake uporabe temeljito očistite uređaj kako bi se izbjegla oštećenja:

- Očistiti uređaj:
  - Prije skladištenja potpuno ispraznite vodu iz uređaja i crijeva.
  - Očistite cjelokupan uređaj i dijelove pribora čistom krpom i mekanom četkom. Nemojte upotrebljavati benzin ni druge razrjeđivače!
- Uređaj držite obješen na maksimalno suhom mjestu zaštićenom od smrzavanja izvan dohvata djece.

### 8.2 Skladištenje akumulatora i punjača

**⚠ OPASNOST! Opasnost od eksplozija i požara!** Osobe smrtno stradaju ili zadobiju teške ozljede kada akumulator eksplodira jer se nalazio ispred otvorenog plamena ili izvora topline.

- Akumulator čuvajte na hladnom i suhom mjestu, no ne ispred otvorenog plamena ili izvora topline.

**📌 NAPOMENA** Akumulator je kod punjenja zaštićen od prepunjavanja automatskim prepoznavanjem razine napunjenosti i zbog toga neko vrijeme može ostati spojen na punjač, ali ne trajno.

- Akumulator čuvajte na suhom mjestu zaštićenom od smrzavanja pri propisanoj temperaturi skladištenja (pogledajte Upute za uporabu akumulatora) uz razinu napunjenosti od oko 40 – 60 %.
- Zbog opasnosti od kratkog spoja nemojte držati akumulator blizu predmeta koji sadrže metal ili kiselinu.
- Akumulator puniti približno 2 sata nakon otprilike 6 mjeseci skladištenja.

## 9 ZBRINJAVANJE

### Napomene o zakonu za električne i elektroničke uređaje (ElektroG)



■ Električni i elektronički stari uređaji ne smiju se bacati u kućni otpad, nego ih treba predati na zasebnu obradu i zbrinjavanje!

- Stare baterije ili akumulatori koji nisu fiksno ugrađeni u stari uređaj, moraju se izvaditi prije predaje! Njihovo zbrinjavanje regulira se putem zakona o baterijama.
- Vlasnike ili korisnike električnih ili elektroničkih uređaja zakon obvezuje na povrat.
- Krajnji korisnik snosi vlastitu odgovornost za brisanje osobnih podataka navedenih na starom uređaju koji se zbrinjava u otpad!

Simbol prekržižene kante za smeće znači da se električni i elektronički uređaji ne smiju zbrinjavati putem kućnog otpada.

Električni i elektronički uređaji mogu se besplatno predati na sljedećim mjestima:

- javna, zakonski definirana mjesta za zbrinjavanje ili prikupljanje otpada (npr. komunalne službe)
- prodavaonice električnih uređaja (stacionarna ili internetska), dok god se trgovca obvezuje za povrat ili je ta usluga dobrovoljno ponuđena.

Ove izjave vrijede samo za uređaje koji se instaliraju i prodaju u zemljama Europske unije i na koje se primjenjuje europska direktiva 2012/19/EU. U zemljama izvan Europske unije mogu se primjenjivati neke druge odredbe za zbrinjavanje električnih i elektroničkih starih uređaja.

## 10 KORISNIČKA SLUŽBA/SERVIS

Kod pitanja o jamstvu, popravku ili zamjenskim dijelovima obratite se obližnjoj servisnoj službi

### Napomene zakona o baterijama (BattG)



■ Stare baterije i akumulatori ne smiju se bacati u kućni otpad, nego ih treba predati na zasebnu obradu i zbrinjavanje!

- Radi sigurnog vađenja baterija ili akumulatora iz električnog uređaja te informiranja o njihovom tipu ili kemijskom sustavu, uzmite u obzir sljedeće podatke navedene u uputama za uporabu i montažu.
- Vlasnike ili korisnike baterija ili akumulatora zakon obvezuje na povrat. Povrat se ograničava na predaju količina uobičajenih za domaćinstva.

Stare baterije mogu sadržavati opasne tvari ili teške metale koji mogu štetiti okolišu i zdravlju ljudi. Reciklaža starih baterija i iskorištenje njihovih resursa doprinose zaštiti tih dvaju važnih elemenata.

Simbol prekržižene kante za smeće znači da se baterije i akumulatori ne smiju zbrinjavati putem kućnog otpada.

Oznaka Hg, Cd ili Pb ispod kante za smeće označava sljedeće:

- Hg: baterija sadrži preko 0,0005% žive
- Cd: baterija sadrži preko 0,002% kadmija
- Pb: baterija sadrži preko 0,004% olova

Akumulatori i baterije mogu se besplatno predati na sljedećim mjestima:

- javna, zakonski definirana mjesta za zbrinjavanje ili prikupljanje otpada (npr. komunalne službe)
- prodavaonice baterija i akumulatora
- mjesta povrata u sklopu zajedničkog sustava povrata starih baterija za uređaje
- mjesto povrata proizvođača (ako nije član zajedničkog sustava povrata)

Ove izjave vrijede samo za akumulatore i baterije koji se prodaju u zemljama Europske unije i na koje se primjenjuje europska direktiva 2006/66/EZ. U zemljama izvan Europske unije mogu se primjenjivati neke druge odredbe za zbrinjavanje akumulatora i baterija.

tvrtke AL-KO. One su navedene na internetskoj stranici:

[www.al-ko.com/service-contacts](http://www.al-ko.com/service-contacts)



## 11 JAMSTVO

Možebitne greške u materijalu ili proizvodnji na uređaju uklonit ćemo tijekom zakonskoga roka zastare za jamstvo na nedostatke prema vlastitom izboru popravljanjem ili zamjenskom dostavom. Rok zastare određuje se prema pravu države u kojoj je uređaj kupljen.

Naša jamstvena izjava vrijedi samo u slučaju:

- poštivanja ovih Uputa za uporabu
- namjenskog rukovanja
- uporabe originalnih rezervnih dijelova

Jamstvo prestaje vrijediti u slučaju:

- samovoljnih pokušaja popravaka
- samovoljnih tehničkih izmjena
- nenamjenske uporabe

Jamstvo ne obuhvaća:

- oštećenja laka koja proizlaze iz normalnog trošenja
- potrošne dijelove koji su na kartici zamjenskih dijelova označeni okvirom

Jamstveni rok počinje teći s datumom kupnje od strane prvog krajnjeg korisnika. Mjerodavan je datum na računu. Obratite se svom trgovcu ili najbližoj ovlaštenoj servisnoj službi zajedno s ovom jamstvenom izjavom i originalnim računom. Ova izjava ne utječe na zakonska prava koja kupac ima prema prodavaču u slučaju nedostataka.

## ПРЕВОД ОРИГИНАЛНОГ УПУТСТВА ЗА РАД

### Садржај

1	Информације о Упутствима за употребу.....	98	5.3	Напајање водом и чишћење .....	105
1.1	Симболи на насловној страни .....	98	5.3.1	Подешавања вишеструке млазнице за прскање (11,12,13,14).....	105
1.2	Објашњења ознака и сигналних речи .....	99	6	Одржавање и нега.....	105
2	Опис производа.....	99	6.1	Чишћење филтера за црево (15,16) .....	105
2.1	Наменска употреба .....	99	6.2	Чишћење филтера прикључка за воду (17) .....	106
2.2	Могућа предвидива погрешна употреба.....	99	7	Помоћ у случају сметњи .....	106
2.3	Симболи на уређају.....	99	8	Складиштење .....	107
2.4	Обим испоруке.....	100	8.1	Складиштење уређаја .....	107
2.5	Преглед производа (01).....	100	8.2	Складиштење батерије и пуњача.....	107
3	Безбедносне напомене.....	100	9	Одлагање .....	107
3.1	Сигурносне напомене о акумулатору .....	101	10	Служба за кориснике/Сервис .....	108
3.2	Безбедносне напомене за батерију и пуњач.....	103	11	Гаранција.....	109
4	Монтажа и пуштање у рад.....	103	<b>1</b>	<b>ИНФОРМАЦИЈЕ О УПУТСТВИМА ЗА УПОТРЕБУ</b>	
4.1	Напунити батерију .....	103	■	Код немачке верзије се ради о оригиналном упутству за употребу. Верзије на свим осталим језицима су преводи оригиналног упутства за употребу.	
4.2	Уметање и извлачење батерије (02) .....	103	■	Ова упутства за употребу држите на лако доступном месту да би вам увек била при руци када будете требали одређене информације о уређају.	
4.3	Монтажа додатака.....	103	■	Уређај предајте новом власнику само са Упутством за употребу.	
4.3.1	Копље за чишћење под високим притиском (03).....	103	■	Прочитајте и следите све безбедносне напомене и упозорења из ових Упутства за употребу.	
4.3.2	Вишеструка млазница за прскање (04).....	103	<b>1.1</b>	<b>Симболи на насловној страни</b>	
4.3.3	Адаптер за црево (08) .....	104			
4.3.4	Црево (05).....	104			
4.3.5	Дозатор сапуна (06).....	104			
4.3.6	Адаптер за боцу (07-09) .....	104			
4.3.7	Четка за прање (18).....	104			
5	Опслуживање .....	104			
5.1	Снабдевање водом .....	104			
5.1.1	Снабдевање водом преко водоводне мреже објекта.....	104			
5.1.2	Снабдевање водом из РЕТ посуде .....	105			
5.1.3	Снабдевање водом из отворених посуда.....	105			
5.2	Покретање/заустављање уређаја (10) .....	105			

Симбол	Значење
	Пре првог коришћења обавезно пажљиво прочитајте ова Упутства за употребу. То је услов за безбедан рад и неометано руковање.

Симбол	Значење
	Упутство за употребу
	Опрезно руковати литиј-иоонским акумулаторима! Посебно пазите на напомене за транспорт, складишћење и бацање у отпад из ових упутстава за употребу!

## 1.2 Објашњења ознака и сигналних речи

**ОПАСНОСТ!** Указује на непосредну опасност која ће – ако се не избегне – изазвати смрт или тешку повреду.

**УПОЗОРЕЊЕ!** Указује на потенцијалну опасност која би – ако се не избегне – могла изазвати смрт или тешку повреду.

**ОПРЕЗ!** Указује на потенцијалну опасност која би – ако се не избегне – могла изазвати мале или блаже повреде.

**ПАЖЊА!** Указује на ситуацију која би – ако се не избегне – могла проузроковати материјалну штету.

**НАПОМЕНА** Посебне напомене за боље разумевање и руковање.

## 2 ОПИС ПРОИЗВОДА

### 2.1 Наменска употреба

Овај уређај се може користити само за:

- Чишћење машина, возила, грађевина, прозора, алата, фасада, тераса, баштенских уређаја, баштенског намештаја, играчака, брдских бицикала, спортских справа, прилаза за возила, чамаца, дасака за сурфовање, опреме за роњење, опреме за камповање, риболов и лов, гаража, балкона.
- Напајање водом.

Уређај сме да се користи само са дозвољеним прибором.

Уређај може да ради са водом из водоводне мреже објекта, из отворених посуда (нпр. буре за кишницу, језерце) или из PET посуда.

Уређај сме да се користи само ако је у потпуности монтиран.

Овај уређај је предвиђен искључиво за приватну употребу. Сваки другачији начин коришћења, као и недозвољене преправке или доградње се сматра ненаменском употребом и доводи до престанка важења гаранције те до губитка усклађености (СЕ ознака) и до одбијања сваке одговорности произвођача у односу на штету корисника или трећих лица.

### 2.2 Могућа предвидива погрешна употреба

Уређај није предвиђен ни за комерцијалну употребу у јавним парковима и спортским објектима ни за употребу у пољопривреди и шумарству.

Пре свега обратите пажњу на:

- Немојте примењивати уређај на предметима који нису отпорни на влагу.
- Примените уређај само на предметима који су отпорни на притисак воде од 22 bar.
- Немојте користити уређај у мокрым временским условима, по киши или под водом.
- Немојте користити уређај а да га претходно не прикључите на снабдевање водом.
- Немојте користити уређај са празним посудама.

### 2.3 Симболи на уређају

Симбол	Значење
	Уређај не усмерава према људима, животињама, возилима у кретању или електричним постројењима, инсталацијама и уређајима под напоном.

## 2.4 Обим испоруке

**И НАПОМЕНА** Акумулатор и пуњач нису садржани у обиму испоруке и стога морају да се посебно набаве.

У обим испоруке спадају овде наведене позиције. Проверите да ли су садржане све позиције:

Бр.	Саставни део
1	Easy Flex перач високог притиска PW 2040
2	Копље за чишћење под високим притиском
3	Вишеструка млазница за прскање
4	Црево
5	Дозатор сапуна
6	Адаптер за боце
7	Ташна
8	Четка за прање*

\*: засебно доступно. Бр. артикла: 113876

## 2.5 Преглед производа (01)

Преглед производа (01) даје преглед уређаја.

Бр.	Саставни део
1	Прекидач за блокирање
2	Полуга прекидача УКЉ/ИСКЉ
3	Адаптер за црево
4	Батерија Easy Flex**
5	Млазница високог притиска
6	Копље за чишћење под високим притиском
7	Адаптер за млазницу
8	Вишеструка млазница за прскање
9	Прикључак за црево
10	Филтер за црево
11	Потисни елемент
12	Црево
13	Стезаљка за црево
14	Дозатор сапуна

Бр.	Саставни део
15	Адаптер за боце
16	Ташна
17	Четка за прање**

\*\* : није садржано у обиму испоруке

## 3 БЕЗБЕДНОСНЕ НАПОМЕНЕ

- Овај уређај могу да користе деца старости од 8 година и више, као и особе са смањеним физичким, сензорним или менталним способностима или са недовољно искуства и знања, ако су под надзором и ако су упућене у безбедну употребу уређаја и ако разумеју опасности које настају услед тога. Деца не смеју да се играју уређајем. Чишћење и одржавање од стране корисника не смеју да врше деца без надзора.
- Особе са врло јаким и сложеним ограничењима могу да имају потребе које превазилазе овде описана упутства.
- Немојте усмеравати уређај према људима или животињама.
- Немојте усмеравати уређај према возилима која се крећу.

- Никада не усмеравајте уређај према електричним постројењима, инсталацијама или уређајима под напоном.
- Уређај никада не остављајте без надзора.
- Немојте користити уређај ако има видљива оштећења или ако пропушта.
- Извадите батерију пре спровођења радова на подешавању, чишћењу или одржавању.
- Извадите батерију пре замене делова или пребацивања на друге функције.
- Користите само прибор који је произвођач одобрио.
- Као средство за чишћење немојте користити материјале који угрожавају воде.
- Немојте прскати запаљиве течности.

### **3.1 Сигурносне напомене о акумулатору**

Овај део наводи све основне безбедносне напомене које се могу узети у обзир приликом коришћења акумулатора. Прочитајте смернице!

- Акумулатор пре свих радова на електричном алату (нпр. одржавање, замена алата), пре транспорта и прескладиштења извадити из електричног алата.
- Акумулатор користите само за предвиђену намену, тј. за акумулаторски погоњене AL-KO уређаје. Акумулатор пуните само предвиђеним AL-KO пуњачем.
- Нови акумулатор отпакујте из оригиналне амбалаже непосредно пре коришћења.
- Акумулатор напуните пре прве употребе и за тај задатак увек користите предвиђени пуњач. Увек се придржавајте информација у вези са пуњењем акумулатора из овог упутства за употребу.
- Акумулатор немојте покретати у окружењу у ком може да дође до експлозије или пожара.
- Акумулатор не излажите води и влази када се ради са уређајем.
- Заштитите акумулатор од високе топлоте, уља и ватре како се не би оштетио и како не би дошло до пропуштања пара и течног електролита. Постоји опасност од експлозије!

- Немојте ударати ни бацати акумулатор.
- Акумулатор немојте користити када је прљав или мокар. Пре употребе очистите и осушите акумулатор сувом и чистом крпом.
- Напуњени и некоришћени акумулатор држите даље од металних предмета да се не би премостили контакти (нпр. спајалице за хартију, кованице, кључеви, ексери, завртњи). Не обрађивати акумулатор шиљатим предметом (нпр. одвијач). Тиме изазвани интерни кратки спој може да доведе до прегревања, пожара или експлозије акумулатора.
- Акумулатор немојте отворати, растављати ни смањивати његове димензије. Постоји опасност од струјног удара и кратког споја.
- Код неправилно коришћења или оштећеног акумулатора може да дође до пропуштања пара и течности електролита. Довољно проветрите просторију и у случају тегоба потражите лекара. У случају контакта са течним електролитом темељито сперите електролит и одмах темељито исперите очи. Затим посетите лекара.
- Овај акумулатор не смеју да користе неовлашћена лица, осим ако их надзире лице које је одговорно за њихову безбедност или ако приме упутства о начину коришћења акумулатора. Неовлашћене особе су нпр.:
  - лица (укључујући децу) са ограниченим физичким, сензоричким или душевним способностима.
  - лица које немају искуства и/или не поседују знање о акумулатору.
- Деца морају да буду под сталним надзором и треба им забранити да се играју акумулатором.
- Акумулатор немојте оставити трајно унутар пуњача. Код дуготрајног складиштења извадите акумулатор из пуњача.
- Извадите акумулатор из погоњених уређаја ако се не користе.
- Некоришћени акумулатор осушите и држите на

затвореном месту.  
Заштитите га од врућине и директне сунчеве радијације. Неовлашћена лица и деца не смеју имати приступ акумулатору.

### 3.2 Безбедносне напомене за батерију и пуњач

Водите рачуна о безбедносним напоменама за батерију и пуњач у посебним упутствима за употребу.

Види:

- Упутство за употребу 442228: Литијум јонска батерија B50 Li, B100 Li
- Упутство за употребу 442230: Пуњач C30 Li

## 4 МОНТАЖА И ПУШТАЊЕ У РАД

**⚠ УПОЗОРЕЊЕ! Опасност због непотпуне монтаже!** Употреба непотпуно монтираног уређаја може да доведе до тешких повреда.

- Уређај сме да ради само ако је потпуно монтиран!
- Ставите батерију у уређај тек пошто је уређај потпуно монтиран!
- Пре укључивања проверите да ли су додаци исправно монтирани!

**⚠ УПОЗОРЕЊЕ! Опасност од повреде.** Пре радова подешавања, одржавања, неге и чишћења увек искључите уређај. Извадите батерију.

### 4.1 Напунити батерију

**ℹ НАПОМЕНА** За детаљне информације погледајте посебна упутства за употребу батерије и пуњача.

### 4.2 Уметање и извлачење батерије (02)

**⚠ ПАЖЊА! Опасност од оштећења акумулатора.** Ако се акумулатор после употребе остави у уређају, то може да доведе до оштећења акумулатора.

- Непосредно после употребе извући акумулатор из уређаја и складиштити на месту заштићеном од смрзавања.
- Ставити акумулатор у уређај тек непосредно пре почетка рада.

#### Уметање батерије

1. Акумулатор (02/1) угуравајте у преграду за батерију док се не углави (02/a).

#### Извлачење батерије

1. Притиснути тастер за деблокирање (02/2) на батерији и држати га притиснутим (02/b).
2. Батерију (02/1) извучите (02/c).

### 4.3 Монтажа додатака

**⚠ УПОЗОРЕЊЕ! Опасност због непотпуне монтаже!** Употреба непотпуно монтираног уређаја може да доведе до тешких повреда.

- Уређај сме да ради само ако је потпуно монтиран!
- Ставите батерију у уређај тек пошто је уређај потпуно монтиран!
- Пре укључивања проверите да ли су додаци исправно монтирани!

#### 4.3.1 Копље за чишћење под високим притиском (03)

1. Наставак копља за чишћење под високим притиском (03/1) усмерити према отвору млазнице високог притиска (03/2).
2. Копље за чишћење под високим притиском (03/1) утакнути (03/a) у млазницу високог притиска (03/2).
3. Копље за чишћење под високим притиском (03/1) окретати (03/b) док не налегне.

#### 4.3.2 Вишеструка млазница за прскање (04)

1. Брзу спојницу на копљу за чишћење под високим притиском (04/1) повући уназад (04/a) и држати.
2. Вишеструку млазницу за прскање (04/2) гурните (04/b) у копље за чишћење под високим притиском (04/1).
3. Отпустити брзу спојницу (04/1).

### 4.3.3 Адаптер за црево (08)

#### Монтажа адаптера за црево

1. Адаптер за црево (08/1) заврнути (08/b) кључем.

#### Демонтажа адаптера за црево

1. Адаптер за црево (08/1) одврнути (08/a) кључем.

### 4.3.4 Црево (05)

1. Ако адаптер за црево (05/2) није монтиран види *Поглавље 4.3.3 "Адаптер за црево (08)", страна 104.*
2. Брзу спојницу на цреву (05/1) повући уназад (05/a) и држати.
3. Црево (05/1) натакнути (05/b) на адаптер за црево (05/2).
4. Отпустити брзу спојницу (05/1).

### 4.3.5 Дозатор сапуна (06)

Дозатор сапуна даје раствор сапуна за дубинско чишћење за прљања.

1. Напунити дозатор сапуна средством за чишћење које не угрожава воде.
2. Дозатор сапуна (06/1) утакнути (06/a) у млазницу високог притиска (06/2).
3. Окренути (06/b) дозатор сапуна (06/1) за 90° да бисте га причврстили.

### 4.3.6 Адаптер за боцу (07-09)

**⚠ УПОЗОРЕЊЕ! Опасност од повреда и оштећења уређаја.** Када уређај лежи, при монтираној боци може доћи до цурења течности кроз вентилационе отворе прибора.

- Уклоните батерију пре него што ставите уређај на равну површину.

**⚠ ПАЖЊА! Опасност од оштећења уређаја.**

Уређај може да се оштети ако се прикључи на снабдевање водом које је прљаво, зарђало, муљевито или корозивно. То укључује биљно ђубриво, средства за заштиту биља и средство за чишћење.

- Чистите уређај чистом водом, како бисте продужили век трајања уређаја.

**📖 НАПОМЕНА** Додатак није компатибилан са свим боцама за сода воду и обичну воду.

1. Напунити воду.
2. Адаптер за боцу (07/1) наврнути (07/a) на напуњену боцу (07/2).

3. Адаптер за црево (08/1) одврнути (08/a) кључем.
4. Боцу са монтираним адаптером за боцу (09/1) заврнути (09/b) у прикључак перача високог притиска (09/2).

### 4.3.7 Четка за прање (18)

1. Наставак четке за прање (18/1) усмерити према отвори млазнице високог притиска (18/2).
2. Четку за прање (18/1) утакнути (18/a) у млазницу високог притиска (18/2).
3. Четку за прање (18/1) окретати (18/b) док не налегне.

## 5 ОПСЛУЖИВАЊЕ

**⚠ УПОЗОРЕЊЕ! Опасност због непотпуне монтаже!** Употреба непотпуно монтираног уређаја може да доведе до тешких повреда.

- Уређај сме да ради само ако је потпуно монтиран!
- Ставите батерију у уређај тек пошто је уређај потпуно монтиран!
- Пре укључивања проверите да ли су додаци исправно монтирани!

**⚠ ПАЖЊА! Опасност од воде.** Контакт са водом доводи до кратких спојева и уништења батерије.

- Батерију не излажите води и влази када радите са уређајем.
- Одржавајте батерију сувим када мењате додатке.

### 5.1 Снабдевање водом

**⚠ ПАЖЊА! Опасност од оштећења уређаја.**

Уређај може да се оштети ако се прикључи на снабдевање водом које је прљаво, зарђало, муљевито или корозивно. То укључује биљно ђубриво, средства за заштиту биља и средство за чишћење.

- Чистите уређај чистом водом, како бисте продужили век трајања уређаја.

#### 5.1.1 Снабдевање водом преко водоводне мреже објекта

Перач високог притиска може да се прикључи на водоводну мрежу објекта и да ради преко исте.



### 5.1.2 Снабдевање водом из PET посуде

Перач високог притиска може да ради са PET посудама, које су напуњене чистом водом види *Поглавље 4.3.6 "Адаптер за боцу (07-09)", страна 104.*

### 5.1.3 Снабдевање водом из отворених посуда

Перач високог притиска може да ради са водом из отворених посуда, као што су нпр. Бурад за кишницу, канте, воде.

#### **i** НАПОМЕНА При прекорачењу максималне висине усисавања се продава време усисавања.

- Водите рачуна о максималној висини усисавања уређаја.

1. Прикључити црево на перач високог притиска (05).
2. Закачити филтер за црево (01/10) у отворену посуду.
  - Стезаљку за црево (01/13) причврстите на ивицу посуде.
  - Потисни елемент (01/11) спречава да филтер за црево (01/10) потоне на дно.

#### Пре употребе

Пре употребе пустите ваздух да изађе из црева.

1. Држите перач високог притиска у висини струка (< 1,5 m).
2. Покрените уређај (10) види *Поглавље 5.2 "Покретање/заустављање уређаја (10)", страна 105.*
3. Пре почетка рада сачекати док перач високог притиска не почне да прска воду. То зависно од начина снабдевања водом траје најмање 30 секунди.

### 5.2 Покретање/заустављање уређаја (10)

#### Покретање уређаја

1. Окрените уређај према површини која треба да се чисти.
2. Притиснути прекидач за блокирање (10/1) и држати га притиснутим (10/a).
3. Притиснути полугу (10/2) на уређај и држати је притиснуту (10/b).

#### Заустављање уређаја

1. Пустите полугу (10/2).
2. Пустити прекидач за блокирање (10/1).

### 5.3 Напајање водом и чишћење

#### 5.3.1 Подешавања вишеструке млазнице за прскање (11,12,13,14)

**⚠ ОПРЕЗ! Опасност од повреде.** Не мењати положај млазнице у току рада.

- Зауставите уређај и затим промените подешавање млазнице.

Вишеструка млазница за прскање има пет различитих шаблона прскања. Изаберите погодну функцију млазнице у складу са вашом применом.

Подешавање	Функција млазнице
	Тачкасто чишћење при јаком запрљању
	Површинско чишћење при јаком запрљању
	Површинско чишћење при средњем запрљању
	Површинско чишћење при мањем запрљању
	Напајање водом

## 6 ОДРЖАВАЊЕ И НЕГА

**⚠ УПОЗОРЕЊЕ! Опасност од повреде.** Пре радова подешавања, одржавања, неге и чишћења увек искључите уређај. Извадите батерију.

**i** НАПОМЕНА За детаљне информације погледајте посебна упутства за употребу акумулатора и пуњача.

### 6.1 Чишћење филтера за црево (15,16)

1. Одврните филтер за црево (15/1) са црева (15/a).
2. Извадите (16/a) фино сито (16/1).
3. Исперите елементе чистом водом.

## 6.2 Чишћење филтера прикључка за воду (17)

1. Демонтирати адаптер за црево (08).
2. Скинути (17/а) филтер прикључка за воду (17/1).
3. Водом испрати филтер прикључка за воду.

## 7 ПОМОЋ У СЛУЧАЈУ СМЕТЊИ

**И НАПОМЕНА** Код сметњи које нису наведене у овој табели или које не можете да отклоните сами, се обратите нашој служби за кориснике.

Сметња	Узрок	Уклањање
<b>Уређај се укључује, али не усисава воду или је притисак недовољан.</b>	Копље за чишћење високом притиском позиционирано је превисоко изнад површине извора воде.	Спустите уређај на висину мању од 1,5 m.
	Филтер за црево је зачепљен.	Извадите филтер за црево и исперите га чистом водом.
	Баштенско црево није прописно прикључено на уређај.	Проверите баштенско црево и чврсто га монтирајте.
	Адаптер за црево је лабав.	Затегните адаптер за црево кључем.
	Недостаје филтер прикључка за воду.	Контактирајте сервис за купце, да бисте добили филтер прикључка за воду.
	Пумпа, црево или други делови су се смрзли због температура испод тачке замрзавања.	Сачекајте док се пумпа, црево или други делови не одмрзну.
	Црево је пресавијено.	Исправите црево.
<b>Вишеструка млазница за прскање пропушта.</b>	Шаблон прскања се не изводи правилно.	Уверите се да су симбол шаблона прскања и ознака индикатора поравнати.
	Причвршћење вишеструке млазнице за прскање је лабаво.	Затегните је имбус кључем.
<b>Илазни притисак одједном порасте.</b>	Вишеструка млазница за прскање је зачепљена.	Замените је новом вишеструком млазницом за прскање.
<b>Вода истиче после искључивања.</b>	После искључивања у копљу за чишћење високом притиском и пумпи још увек има преостале воде.	Пре складиштења испустите комплетну воду.
<b>Дозатор сапуна не може да распршује средство за чишћење.</b>	Зачепљење у дозатор сапуна.	Исперите дозатор сапуна чистом водом.
<b>Уређај се не покреће.</b>	Батерија није правилно уметнута.	Гурајте батерију у држач док не налегне на своје место.
	Батерија је празна.	Напуните батерију или је замените новом батеријом.

Сметња	Узрок	Уклањање
	Батерија је неисправна.	Замените батерију.
<b>Вода у уређају.</b>	Коришћено по киши.	Држите уређај вертикално како би вода могла да истекне.
	Пао у воду.	Пустити уређај да се суши најм. 24 часа.
<b>Притисак уређаја није константан.</b>	Уређај можда усисава додатан ваздух.	Проверите спој између адаптера за црево и црева.
<b>Уређај се зауставља аутоматски.</b>	Батерија је празна.	Напуните батерију или је замените новом батеријом.
	Вишеструка млазница за прскање је зачепљена. Струјна заштита је активирана.	Уклоните вишеструку млазницу за прскање и укључите уређај. Замените вишеструку млазницу за прскање када уређај нормално функционише.

## 8 СКЛАДИШТЕЊЕ

### 8.1 Складиштење уређаја

Темељито очистите уређај после сваке употребе како бисте избегли оштећења:

- Чишћење уређаја:
  - Пре складиштења Испустите сву воду из уређаја и црева.
  - Очистите читав уређај и делове прибора чистом крпом и меком четком. Немојте да користите бензин или друге раствараче!
- Уређај чувати обешен на што сувљем месту без мрза, ван домашаја деце.

### 8.2 Складиштење батерије и пуњача

**⚠ ОПАСНОСТ!** Опасност од експлозија и пожара! Лица могу да се убију или тешко повреду, ако батерија експлодира, јер је била складиштена испред отвореног пламена или извора топлоте.

- Батерију чувајте на хладном и сувом месту, свакако не испред отвореног пламена или извора топлоте.

**ℹ НАПОМЕНА** Приликом пуњења је батерија због аутоматске идентификације статуса пуњења заштићена од препуњавања, па тако неко време, али наравно не трајно, може да остане повезана с пуњачем.

- Батерију чувати на сувом месту без мрза на прописаној температури за складиштење (погледајте упутство за употребу батерије) и са нивоом напуњености од приближно 40 - 60%.

- Због опасности од кратког споја батерију не држати близу металних предмета или предмета који садрже киселине.
- После око 6 месеци складиштења допунити батерију око 2 сата.

## 9 ОДЛАГАЊЕ

### Напомене у вези са законом о електричним и електронским уређајима (ElektroG)



- Стари електрични и електронски уређаји не треба да се бацају са кућним смећем, већ треба да се подвргну одвајању и сортирању одн. рециклирању!
- Старе батерије или акумулатори који нису фиксно уграђени у стари уређај, пре предаје морају да се изваде! Њихово одлагање на отпад је регулисано законом о батеријама.
- Власник одн. корисник електричних и електронских уређаја су по истеку њиховог века употребе законски обавезни да их врате.
- Крајњи корисник сноси одговорност за брисање својих личних података из старог уређаја који треба да се одложи на отпад!

Симбол прецртане канте за отпатке значи да стари електрични и електронски уређаји не смеју да се одлажу заједно са кућним смећем.

Стари електрични и електронски уређаји бесплатно могу да се предају на следећим местима:

- Јавна места за одлагање отпада одн. његово прикупљање (нпр. комунална стоваришта)
- Продајна места за електричне уређаје (стационарна и на интернету), уколико су трговци обавезни да прихвате враћени производ или ако добровољно нуде такву услугу.

Ове изјаве важе само за уређаје који се уграђују и продају у земљама Европске уније и на које се примењује европска директива 2012/19/ЕУ. У земљама изван Европске уније могу се примењивати неке друге одредбе за одлагање старих електричних и електронских уређаја.

#### Напомене у вези са законом о батеријама (BattG)

- 
  - Старе батерије и акумулатори не треба да се бацају са кућним смећем, већ треба да се подвргну одвајању и сортирању одн. рециклирању!
- У сврху безбедног вађења батерија и акумулатора из електричног уређаја и ради информација о њиховом типу одн. хемијском систему, водите рачуна о осталим подацима у упутству за употребу одн. монтажу.
- Власник одн. корисник батерија и акумулатора су по истеку њиховог века употребе законски обавезни да их врате. Враћање је ограничено на предају количина уобичајених за домаћинство.

## 10 СЛУЖБА ЗА КОРИСНИКЕ/СЕРВИС

Код питања у вези са гаранцијом, поправком или резервним деловима се обратите вашем најближем AL-KO сервису. Њега ћете наћи на интернету под следећом адресом:  
[www.al-ko.com/service-contacts](http://www.al-ko.com/service-contacts)

Старе батерије могу да садрже штетне материје или тешке метале, који би могли да нашкоде животној средини или здрављу. Прерада старих батерија и коришћење у њима садржаних ресурса доприноси заштити ова два драгоценца ресурса.

Симбол прецртане канте за отпатке значи да батерије и акумулатори не смеју да се одлажу заједно са кућним смећем.

Ако се осим тога испод канте за смеће налазе ознаке Hg, Cd или Pb, онда то означава следеће:

- Hg: Батерија садржи више од 0,0005 % живе
- Cd: Батерија садржи више од 0,002 % кадмијума
- Pb: Батерија садржи више од 0,004 % олова

Акумулатори и батерије бесплатно могу да се предају на следећим местима:

- Јавна места за одлагање отпада одн. његово прикупљање (нпр. комунална стоваришта)
- Продајна места за батерије и акумулаторе
- Места за враћање батерија и акумулатора
- Место враћања код произвођача (ако није члан заједничког система враћања)

Ове изјаве важе само за акумулаторе и батерије који се продају у земљама Европске уније и на које се примењује европска директива 2006/66/ЕЗ. У земљама изван Европске уније могу се примењивати неке друге одредбе за одлагање акумулатора и батерија.

## 11 ГАРАНЦИЈА

Евентуалне грешке у материјалу или производњи на уређају поправићемо за време законског рока застаре права на гаранцију за недостатке према сопственом избору поправљањем или заменом. Рок застаре одређује се према праву државе у којој је уређај купљен.

Наша гарантна изјава важи само у случају:

- примене ових Упутстава за употребу
- сврсисходног коришћења
- употребе оригиналних резервних делова

Гаранција престаје да важи у случају:

- самоиницијативних покушаја поправки
- самоиницијативних техничких измена
- ненаменског коришћења

Гаранција не обухвата:

- оштећења лака која се свде на нормално трошење
- потрошне делове који су на картици резервних делова означени рамом xxxxxx (x)

Гарантни рок почиње да тече од датума куповине од стране првог крајњег корисника. Мерадаван је датум на рачуну. Са овом изјавом о гаранцији и оригиналним рачуном обратите се продавцу или најближој овлашћеној сервисној радионици. Овом изјавом се не мењају законска права која купац има према продавцу у случају недостатака.

## TŁUMACZENIE ORYGINALNEJ INSTRUKCJI OBSŁUGI

### Spis treści

1	Informacje dotyczące niniejszej instrukcji obsługi .....	110
1.1	Symbole na stronie tytułowej .....	110
1.2	Objaśnienia rysunkowe i słowa ostrzegawcze .....	111
2	Opis produktu .....	111
2.1	Użytkowanie zgodne z przeznaczeniem .....	111
2.2	Możliwe przewidywane nieprawidłowe użycie .....	111
2.3	Symbole umieszczone na urządzeniu .....	111
2.4	Zakres dostawy .....	112
2.5	Przegląd produktu (01).....	112
3	Zasady bezpieczeństwa .....	112
3.1	Wskazówki bezpieczeństwa dotyczące akumulatora.....	113
3.2	Zasady bezpieczeństwa dotyczące akumulatora i ładowarki .....	115
4	Montaż i uruchomienie.....	115
4.1	Ładowanie akumulatorów .....	115
4.2	Wkładanie i wyciąganie akumulatora (02).....	115
4.3	Montaż nasadek.....	115
4.3.1	Wysokociśnieniowa lanca czyszcząca (03).....	115
4.3.2	Multidysza rozpylająca (04) .....	116
4.3.3	Końcówka złączna węża (08).....	116
4.3.4	Wąż (05).....	116
4.3.5	Butla na mydło (06) .....	116
4.3.6	Końcówka złączna butli (07-09)...	116
4.3.7	Szczotka myjąca (18) .....	116
5	Obsługa .....	116
5.1	Zasilanie w wodę.....	117
5.1.1	Zasilanie w wodę przez domową sieć wodociągową .....	117
5.1.2	Zasilanie w wodę z pojemnika PET.....	117
5.1.3	Zasilanie w wodę z otwartych pojemników.....	117
5.2	Uruchamianie / zatrzymywanie urządzenia (10).....	117
5.3	Nawadnianie i czyszczenie.....	117
5.3.1	Ustawienia multidyszy rozpylającej (11,12,13,14) .....	117
6	Konserwacja i pielęgnacja.....	118
6.1	Czyszczenie filtra węzowego (15,16) .....	118
6.2	Czyszczenie filtra przyłącza wody (17).....	118
7	Pomoc w przypadku usterek .....	118
8	Przechowywanie .....	119
8.1	Przechowywanie urządzenia .....	119
8.2	Składowanie akumulatora i ładowarki .....	119
9	Utylizacja .....	120
10	Obsługa klienta/Serwis.....	121
11	Gwarancja .....	121

## 1 INFORMACJE DOTYCZĄCE NINIEJSZEJ INSTRUKCJI OBSŁUGI

- Wersja niemieckojęzyczna jest oryginalną instrukcją obsługi. Wszystkie pozostałe wersje językowe są tłumaczeniami oryginalnej instrukcji obsługi.
- Poniższa instrukcja obsługi winna być przechowywana zawsze w sposób umożliwiający jej wykorzystanie w celu uzyskania informacji dotyczących urządzenia.
- Urządzenie może być przekazywane wyłącznie wraz z instrukcją obsługi.
- Należy stosować się do wskazówek dot. bezpieczeństwa i ostrzegawczych zawartych w niniejszej instrukcji obsługi.

### 1.1 Symbole na stronie tytułowej

Symbol	Znaczenie
	Przed uruchomieniem należy dokładnie przeczytać niniejszą instrukcję obsługi. Jest to konieczne dla zapewnienia bezusterkowej pracy i bezpiecznej obsługi.

Symbol	Znaczenie
	Instrukcja obsługi
	Akumulatory litowo-jonowe obsługiwać ze szczególną ostrożnością! W szczególności przestrzegać wskazówek dotyczących transportu, składowania i utylizacji zawartych w niniejszej instrukcji obsługi!

## 1.2 Objaśnienia rysunkowe i słowa ostrzegawcze

**NIEBEZPIECZEŃSTWO!** Oznacza niebezpieczeństwo prowadzące do śmierci lub ciężkich obrażeń ciała.

**OSTRZEŻENIE!** Oznacza potencjalne niebezpieczeństwo mogące prowadzić do śmierci lub ciężkich obrażeń ciała.

**OSTROŻNIE!** Oznacza potencjalne niebezpieczeństwo mogące prowadzić do średnich lub lekkich obrażeń ciała.

**UWAGA!** Oznacza potencjalne niebezpieczeństwo mogące prowadzić do szkód rzeczowych.

**WSKAZÓWKA** Szczególne wskazówki ułatwiające zrozumienie instrukcji i obsługi.

## 2 OPIS PRODUKTU

### 2.1 Użytkowanie zgodne z przeznaczeniem

Opisywane urządzenie jest przeznaczone do następujących celów:

- Czyszczenie maszyn, pojazdów, budynków, okien, narzędzi, fasad, tarasów, narzędzi ogrodowych, mebli ogrodowych, sprzętu do zabawy, rowerów górskich, sprzętu sportowego, podjazdów, łodzi, desek surfingowych, sprzętu do nurkowania, sprzętu kempingowego, wędkarskiego i myśliwskiego, garaży, balkonów.
- Nawadnianie.

Urządzenie można uruchomić dopiero z dopuszczonym osprzętem.

Urządzenie może być obsługiwane wodą z domowej sieci wodociągowej, z otwartych pojemników (np. beczki deszczowej, stawu) lub z pojemników PET.

Używanie urządzenia jest dozwolone tylko wtedy, gdy jest całkowicie zmontowane.

Opisywane urządzenie jest przeznaczone do zastosowania w ramach użytku prywatnego. Każde inne zastosowanie oraz niedozwolone zmiany lub modyfikacje traktowane są jako eksploatacja niezgodna z przeznaczeniem i prowadzą do utraty gwarancji i ważności deklaracji zgodności (znak CE) oraz do wyłączenia wszelkiej odpowiedzialności producenta za szkody poniesione przez użytkownika lub osoby trzecie.

### 2.2 Możliwe przewidywane nieprawidłowe użycie

Urządzenie nie jest przeznaczone do zastosowań specjalistycznych w parkach i obiektach sportowych ani do zastosowania w rolnictwie i leśnictwie.

Należy zwrócić szczególną uwagę na następujące punkty:

- Urządzenia nie należy stosować do nieopornych na wilgoć przedmiotów.
- Urządzenie należy stosować tylko do przedmiotów, które wytrzymują ciśnienie wody 22 barów.
- Nie używać urządzenia podczas wilgotnej pogody, deszczu, w wodzie ani pod wodą.
- Urządzenia nie należy używać bez uprzedniego podłączenia go do zasilania w wodę.
- Urządzenia nie należy używać z pustymi pojemnikami.

### 2.3 Symbole umieszczone na urządzeniu

Symbol	Znaczenie
	Urządzenia nie należy kierować na ludzi, zwierzęta domowe, poruszające się pojazdy czy sprzęt elektryczny, instalacje ani urządzenia będące pod napięciem.

## 2.4 Zakres dostawy

**WSKAZÓWKA** Akumulator i ładowarka nie należą do zakresu dostawy i należy je zakupić oddzielnie.

Zakres dostawy obejmuje niżej wymienione pozycje. Należy sprawdzić, czy wszystkie pozycje są zawarte:

Nr	Element
1	Myjka wysokociśnieniowa Easy Flex PW 2040
2	Wysokociśnieniowa lanca czyszcząca
3	Multidysza rozpylająca
4	Wąż
5	Butla na mydło
6	Końcówka złączna butli
7	Kieszeń
8	Szczotka myjąca*

\*: *dostępna osobno: Nr artykułu: 113876*

## 2.5 Przegląd produktu (01)

Widok ogólny produktu (01) przedstawia zestawienie elementów urządzenia.

Nr	Element
1	Wyłącznik blokujący
2	Dźwignia wyłącznika WŁ./WYŁ
3	Końcówka złączna węża
4	Akumulator Easy Flex**
5	Dysza wysokociśnieniowa
6	Wysokociśnieniowa lanca czyszcząca
7	Końcówka złączna dyszy
8	Multidysza rozpylająca
9	Przyłącze węzowe
10	Filtr węzowy
11	Klin
12	Wąż
13	Klips węzowy
14	Butla na mydło

Nr	Element
15	Końcówka złączna butli
16	Kieszeń
17	Szczotka myjąca**

\*\*:*nie należy do zakresu dostawy*

## 3 ZASADY BEZPIECZEŃSTWA

- Opisywane urządzenie może być używane przez dzieci od 8 roku życia i osoby z ograniczeniami fizycznymi, zmysłowymi lub umysłowymi albo osoby bez doświadczenia i wiedzy tylko wówczas, jeśli będą przy tym nadzorowane bądź zostaną przeszkolone w zakresie bezpiecznego używania urządzenia i rozumieją wynikające z tego zagrożenia. Dzieci nie powinny się bawić tym urządzeniem. Czyszczenie i konserwacja przez użytkownika nie powinny być przeprowadzane przez dzieci pozbawione nadzoru.
- Potrzeby osób o bardzo dużych i złożonych ograniczeniach mogą wykraczać poza tutaj opisane instrukcje.
- Urządzenia nie należy kierować na ludzi lub zwierzęta domowe.
- Urządzenia nie należy kierować na poruszające się pojazdy.



- Urządzenia nie należy nigdy kierować na sprzęt elektryczny, instalacje ani urządzenia będące pod napięciem.
  - Nie zostawiać uruchomionego urządzenia bez nadzoru.
  - Urządzenia nie należy używać, gdy jest ono wyraźnie uszkodzone lub nieszczelne.
  - Wymontować akumulator, zanim przystąpi się do regulacji, czyszczenia lub konserwacji.
  - Wymontować akumulator przed wymianą części lub przełączeniem na inne funkcje.
  - Stosować tylko osprzęt dopuszczony przez producenta.
  - Nie należy używać żadnych substancji szkodliwych dla wody jako środków czyszczących.
  - Nie należy rozpylać cieczy łatwopalnych.
- ### 3.1 Wskazówki bezpieczeństwa dotyczące akumulatora
- Rozdział ten zawiera wszystkie podstawowe zasady bezpieczeństwa, istotne w trakcie eksploatacji akumulatora. Należy koniecznie zapoznać się z treścią tych wskazówek!
- Wyjąć akumulator z narzędzia elektrycznego przed rozpoczęciem jakichkolwiek prac w obrębie narzędzia (np. konserwacja, wymiana narzędzia) oraz przed jego transportem i składowaniem.
  - Akumulator wolno stosować wyłącznie zgodnie z jego przeznaczeniem, tzn. do zasilania akumulatorowych urządzeń firmy AL-KO. Ładować akumulatory wyłącznie w przeznaczonych do nich ładowarkach AL-KO.
  - Wyjąć akumulator z oryginalnego opakowania bezpośrednio przed rozpoczęciem eksploatacji.
  - Przed pierwszym zastosowaniem całkowicie naładować akumulator. Zawsze stosować odpowiedni typ ładowarki. Stosować się do danych i wymagań zamieszczonych w instrukcji obsługi.
  - Nie użytkować akumulatora w strefach zagrożenia wybuchem i pożarem.
  - W trakcie eksploatacji nie wystawiać akumulatora na działanie wilgoci i wody.
  - W celu uniknięcia wystąpienia uszkodzeń oraz wydostania się oparów i elektrolitu chronić akumulator przed wysoką temperaturą, olejem i ogniem.

Występuje niebezpieczeństwo wybuchu!

- Nie uderzać ani nie rzucać akumulatorem.
- Nie użytkować zabrudzonego lub mokrego akumulatora. Przed rozpoczęciem pracy oczyścić akumulator za pomocą suchej, czystej tkaniny.
- Naładowane i nieużywane akumulatory chronić przed kontaktem z metalowymi przedmiotami w celu uniknięcia zwarcia styków (np. poprzez zetknięcie ze zszywkami biurowymi, monetami, kluczami, igłami, śrubami). Nie używać ostro zakończonych przedmiotów (np. śrubokręta) przy akumulatorze. Spowodowane przez nie wewnętrzne zwarcie może prowadzić do przegrzania, pożaru lub wybuchu akumulatora.
- Nie otwierać, nie demontować ani nie rozdrabniać akumulatora. Zachodzi niebezpieczeństwo porażenia elektrycznego i zwarcia.
- Nieprawidłowa eksploatacja i eksploatacja uszkodzonego akumulatora może spowodować powstanie dużej ilości oparów i wydostawanie się elektrolitu. Przewietrzyć dostatecznie pomieszczenie i w przypadku dolegliwości udać się do lekarza. W przypadku kontaktu z elektrolitem dokładnie go spłukać i niezwłocznie przepłukać oczy. Następnie skontaktować się z lekarzem.
- Ten akumulator nie może być używany przez osoby nieupoważnione. Nie dotyczy to sytuacji, gdy osoby takie są nadzorowane przez osobę odpowiedzialną za ich bezpieczeństwo lub otrzymały od niej instrukcje dotyczące prawidłowej eksploatacji akumulatora. Osobami nieupoważnionymi są m.in.:
  - osoby (także dzieci) o ograniczonych możliwościach fizycznych lub umysłowych;
  - osoby bez odpowiedniego doświadczenia i/lub wiedzy o akumulatorach.
- Wykorzystywanie akumulatora przez dzieci do zabawy musi być wykluczone poprzez ich poinstruowanie i zapewnienie odpowiedniej opieki.
- Nie zostawiać akumulatora w ładowarce przez długi czas. W przypadku długiego składowania wyjąć akumulator z ładowarki.

- Jeśli urządzenie nie będzie używane przez dłuższy czas, wyjąć z niego akumulator.
- Akumulatory, które nie są eksploatowane, należy magazynować w suchym i zamkniętym miejscu. Chronić urządzenie przed wysoką temperaturą i bezpośrednim promieniowaniem słonecznym. Dzieci lub osoby nieuprawnione nie mogą mieć dostępu do akumulatora.

### 3.2 Zasady bezpieczeństwa dotyczące akumulatora i ładowarki

Przestrzegać zasad bezpieczeństwa dotyczących akumulatora i ładowarki, zawartych w osobnych instrukcjach obsługi.

Patrz:

- Instrukcja obsługi 442228: Akumulator litowo-jonowy B50 Li, B100 Li
- Instrukcja obsługi 442230: Ładowarka C30 Li

## 4 MONTAŻ I URUCHOMIENIE

**⚠ OSTRZEŻENIE!** Zagrożenia wynikające z niekompletnego montażu! Eksploatacja niekompletnie zmontowanego urządzenia może prowadzić do poważnych obrażeń ciała.

- Urządzenie należy eksploatować tylko po kompletnym zmontowaniu!
- Akumulator włożyć do urządzenia dopiero po zakończeniu całkowitego jego montażu!
- Należy sprawdzić przed włączeniem, czy nasadki są prawidłowo złożone!

**⚠ OSTRZEŻENIE!** Niebezpieczeństwo skaleczenia. Przed przystąpieniem do prac związanych z regulacją, konserwacją, pielęgnacją i czyszczeniem należy zawsze wyłączyć urządzenie. Wymontować akumulator.

### 4.1 Ładowanie akumulatorów

**📖 WSKAZÓWKA** Szczegółowe informacje można znaleźć w osobnych instrukcjach obsługi akumulatora i ładowarki.

### 4.2 Wkładanie i wyciąganie akumulatora (02)

**⚠ UWAGA!** Niebezpieczeństwo uszkodzenia akumulatora. Pozostawienie akumulatora w urządzeniu po zakończeniu użytkowania może doprowadzić do uszkodzenia akumulatora.

- Bezpośrednio po zakończeniu użytkowania należy wyjąć akumulator z urządzenia i złożyć na przechowanie w miejscu zabezpieczonym przed zamarzaniem.
- Akumulator włożyć do urządzenia dopiero bezpośrednio przed rozpoczęciem pracy.

### Montaż akumulatora w urządzeniu

1. Wsunąć akumulator (02/1) do schowka na akumulator, aż ulegnie zablokowaniu (02/a).

### Wymijowanie akumulatora

1. Nacisnąć przycisk odryglowujący (02/2) na akumulatorze i przytrzymać naciśnięty (02/b).
2. Wyciągnąć (02/1) akumulator (02/c).

### 4.3 Montaż nasadek

**⚠ OSTRZEŻENIE!** Zagrożenia wynikające z niekompletnego montażu! Eksploatacja niekompletnie zmontowanego urządzenia może prowadzić do poważnych obrażeń ciała.

- Urządzenie należy eksploatować tylko po kompletnym zmontowaniu!
- Akumulator włożyć do urządzenia dopiero po zakończeniu całkowitego jego montażu!
- Należy sprawdzić przed włączeniem, czy nasadki są prawidłowo złożone!

### 4.3.1 Wysokociśnieniowa lancia czyszcząca (03)

1. Ustawić czop wysokociśnieniowej lancy czyszczącej (03/1) równo z otworem dyszy wysokociśnieniowej (03/2).
2. Włożyć wysokociśnieniową lancę czyszcząca (03/1) w dyszę wysokociśnieniową (03/2) (03/a).
3. Obrócić wysokociśnieniową lancę czyszcząca (03/1) (03/b), aż ulegnie zablokowaniu.

### 4.3.2 Multidysza rozpylająca (04)

1. Odciągnąć do tyłu szybkozłącze na wysokociśnieniowe lancy czyszczącej (04/1) (04/a) i przytrzymać.
2. Włożyć multidyszę rozpylającą (04/2) w wysokociśnieniową dyszę czyszcząca (04/1) (04/b).
3. Zwolnić szybkozłącze (04/1).

### 4.3.3 Końcówka złączna węża (08)

#### Montaż końcówki złącznej węża

1. Dokręcić końcówkę złączną węża (08/1) używając klucza do śrub (08/b).

#### Demontaż końcówki złącznej węża

1. Odkręcić końcówkę złączną węża (08/1) używając klucza do śrub (08/a).

### 4.3.4 Wąż (05)

1. Gdy końcówka złączna węża (05/2) nie jest zamontowana patrz *Rozdział 4.3.3 "Końcówka złączna węża (08)", strona 116*.
2. Odciągnąć do tyłu szybkozłącze na wężu (05/1) (05/a) i przytrzymać.
3. Włożyć wąż (05/1) na końcówkę złączną węża (05/2) (05/b).
4. Zwolnić szybkozłącze (05/1).

### 4.3.5 Butla na mydło (06)

Z butli na mydło jest dostarczana woda mydlana do czyszczenia głębokich zabrudzeń.

1. Butlę na mydło napełniać środkiem czyszczącym, który nie jest szkodliwy dla wody.
2. Włożyć butlę na mydło (06/1) w dyszę wysokociśnieniową (06/2) (06/a).
3. Obrócić butlę na mydło (06/1) o 90° (06/b), aby ją umocować.

### 4.3.6 Końcówka złączna butli (07-09)

**⚠ OSTRZEŻENIE! Niebezpieczeństwo obrażeń i uszkodzenia urządzenia.** Kiedy urządzenie leży, może przy zamontowanej butli wyciekać ciecz przez otwory wentylacyjne osprzętu.

- Wymontować akumulator, zanim położy się urządzenie na płaskiej powierzchni.

**UWAGA! Niebezpieczeństwo uszkodzenia urządzenia.** Urządzenie może uszkodzić się, gdy będzie podłączone do układu zasilania w wodę, który jest brudny, rdzawy, zamulony lub skorodowany. Obejmuje to nawozy roślinne, środki ochrony roślin i środki czyszczące.

- Urządzenie należy czyścić czystą wodą, aby przedłużyć jego żywotność.

**i WSKAZÓWKA** Nasadka nie jest kompatybilna z wszystkimi butlami na wodę i sodę.

1. Napełnić butlę.
2. Wkręcić końcówkę złączoną butli (07/1) na pełną butlę (07/2) (07/a).
3. Odkręcić końcówkę złączną węża (08/1) używając klucza do śrub (08/a).
4. Butlę z zamontowaną końcówką złączną butli (09/1) przykręcić następnie do złącza myjki wysokociśnieniowej (09/2) (09/b).

### 4.3.7 Szczotka myjąca (18)

1. Ustawić czop szczotki myjącej (18/1) równo z otworem dyszy wysokociśnieniowej (18/2).
2. Włożyć szczotkę myjącą (18/1) w dyszę wysokociśnieniową (18/2) (18/a).
3. Obrócić szczotkę myjącą (18/1) (18/b), aż ulegnie zablokowaniu.

## 5 OBSŁUGA

**⚠ OSTRZEŻENIE! Zagrożenia wynikające z niekompletnego montażu!** Eksploatacja niekompletnie zmontowanego urządzenia może prowadzić do poważnych obrażeń ciała.

- Urządzenie należy eksploatować tylko po kompletnym zmontowaniu!
- Akumulator włożyć do urządzenia dopiero po zakończeniu całkowitego jego montażu!
- Należy sprawdzić przed włączeniem, czy nasadki są prawidłowo złożone!

**UWAGA! Niebezpieczeństwo związane z wodą.** Kontakt z wodą prowadzi do zwarcia i zniszczenia akumulatora.

- W trakcie eksploatacji urządzenia nie wystawiać akumulatora na działanie wilgoci i wody.
- Akumulator podczas wymiany nasadek utrzymywać w stanie suchym.

## 5.1 Zasilanie w wodę

**UWAGA! Niebezpieczeństwo uszkodzenia urządzenia.** Urządzenie może uszkodzić się, gdy będzie podłączone do układu zasilania w wodę, który jest brudny, rdzawy, zamulony lub skorodowany. Obejmuje to nawozy roślinne, środki ochrony roślin i środki czyszczące.

- Urządzenie należy czyścić czystą wodą, aby przedłużyć jego żywotność.

### 5.1.1 Zasilanie w wodę przez domową sieć wodociągową

Urządzenie może zostać podłączone do domowej sieci wodociągowej i przez nią obsługiwane.

### 5.1.2 Zasilanie w wodę z pojemnika PET

Myjka wysokociśnieniowa może być obsługiwana z użyciem pojemników PET, które są napełnione czystą wodą patrz *Rozdział 4.3.6 "Kościółka złączna butli (07-09)", strona 116.*

### 5.1.3 Zasilanie w wodę z otwartych pojemników

Myjka wysokociśnieniowa może być obsługiwana wodą pochodzącą z otwartych pojemników, np. beczek deszczowych, wiader, zbiorników wodnych.

**WSKAZÓWKA** Po przekroczeniu maksymalnej wysokości ssania wydłuża się czas zasilania.

- Należy przestrzegać maksymalnej wysokości ssania urządzenia.
1. Podłączyć wąż do myjki wysokociśnieniowej (05).
  2. Zaczepić filtr węzowy (01/10) w otwartym pojemniku.
    - Zamocować klips węzowy (01/13) na krańcu węzła pojemnika.
    - Klin (01/11) sprawia, że filtr węzowy (01/10) nie opada na podłoże.

### Przed użyciem

Przed użyciem spuścić powietrze z węża.

1. Myjkę wysokociśnieniową trzymać na wysokości talii (< 1,5 m).
2. Uruchomić urządzenie (10) patrz *Rozdział 5.2 "Uruchamianie / zatrzymywanie urządzenia (10)", strona 117.*
3. Przed rozpoczęciem pracy poczekać aż myjka wysokociśnieniowa rozpyli wodę. Trwa to zależnie od zasilania w wodę minimum 30 sekund.

## 5.2 Uruchamianie / zatrzymywanie urządzenia (10)

### Uruchamianie urządzenia

1. Urządzenie skierować na powierzchnię, która ma być czyszczona.
2. Wcisnąć wyłącznik blokujący (10/1) i przytrzymać wciśnięty (10/a).
3. Wcisnąć dźwignię (10/2) na urządzeniu i przytrzymać wciśniętą (10/b).

### Zatrzymywanie urządzenia

1. Zwolnić dźwignię (10/2).
2. Zwolnić wyłącznik blokujący (10/1).

## 5.3 Nawadnianie i czyszczenie

### 5.3.1 Ustawienia multidyzy rozpylającej (11,12,13,14)

**OSTROŻNIE! Niebezpieczeństwo skałeczenia.** Ustawienia dyszy nie zmieniać w trakcie pracy.

- Urządzenie należy zatrzymać i dopiero wtedy zmienić ustawienie dyszy.

Multidyza rozpylająca posiada pięć różnych wzorców rozpylania. Wybrać właściwą funkcję dyszy odpowiednio do własnej aplikacji.

Ustawienie	Funkcja dyszy
0°	Czyszczenie punktowe przy dużym zanieczyszczeniu
15°	Czyszczenie powierzchni przy dużym zanieczyszczeniu
25°	Czyszczenie powierzchni przy średnim zanieczyszczeniu
40°	Czyszczenie powierzchni przy lekkim zanieczyszczeniu
	Nawadnianie

## 6 KONSERWACJA I PIELĘGNACJA

**⚠ OSTRZEŻENIE!** Niebezpieczeństwo skałeczenia. Przed przystąpieniem do prac związanych z regulacją, konserwacją, pielęgnacją i czyszczeniem należy zawsze wyłączyć urządzenie. Wymontować akumulator.

**ℹ WSKAZÓWKA** Stosować się do szczegółowych informacji zawartych w osobnych instrukcjach eksploatacji akumulatora i ładowarki.

### 6.1 Czyszczenie filtra węzowego (15,16)

1. Odkręcić filtr węzowy (15/1) z węża (15/a).
2. Wyjąć sitko z drobnym oczkiem (16/1) (16/a).

3. Wypłukać elementy w czystej wodzie.

### 6.2 Czyszczenie filtra przyłącza wody (17)

1. Zdemontować końcówkę złączną węża (08).
2. Wyjąć filtr przyłącza wody (17/1) (17/a).
3. Wyczyścić filtr przyłącza wody używając wody.

## 7 POMOC W PRZYPADKU USTEREK

**ℹ WSKAZÓWKA** W przypadku zakłóceń, które nie zostały wymienione w tej tabeli, lub takich, których nie można usunąć we własnym zakresie, należy skontaktować się z naszym działem obsługi klienta.

Usterka	Przyczyna	Usuwanie
<b>Urządzenie włącza się, nie zasysa jednak wody lub ciśnienie jest niedostateczne.</b>	Wysokociśnieniowa lanca czyszcząca jest ustawiona zbyt wysoko ponad powierzchnią źródła wody.	Opuścić urządzenie na mniej niż 1,5 m.
	Filtr węzowy jest zapchany.	Wyjąć filtr węzowy i wyczyścić go używając czystej wody.
	Wąż ogrodowy jest nieprawidłowo podłączony do urządzenia.	Sprawdzić wąż ogrodowy i stabilnie go założyć.
	Końcówka złączna węża jest luźna.	Dociągnąć końcówkę złączną węża używając klucza do śrub. Skontaktować się z obsługą klienta, aby otrzymać filtr przyłącza wody.
	Nie ma filtra przyłącza wody.	
	Pompa, wąż lub inne części zamaryzły ze względu na spadek temperatury poniżej punktu zamarzania.	Poczekać aż pompa, wąż lub inne części odтая ponownie.
	Wąż jest zagięty.	Wyprostować wąż.
<b>Multidysza rozpylająca jest nieszczelna.</b>	Wzorec rozpylania nie jest właściwie rozpylany.	Upewnić się, czy symbol wzorca rozpylania znajduje się w jednej linii z oznaczeniem wskazania.
	Blokada multidyszy rozpylającej jest luźna.	Dociągnąć ją mocno używając klucza imbusowego.
<b>Ciśnienie wyjściowe wzrasta raptownie.</b>	Multidysza rozpylająca jest zapchana.	Wymienić ją na nową multidyszę rozpylającą.
<b>Po wyłączeniu wydostaje się woda.</b>	Po wyłączeniu jest obecna nadal pozostałość wody w wysokociśnieniowej lancie czyszczącej i pompie.	Spuścić wodę całkowicie przed przechowywaniem.

Usterka	Przyczyna	Usuwanie
<b>Z butli na mydło nie można rozpylić środka czyszczącego.</b>	Zapchanie w butli na mydło.	Wyczyścić butlę na mydło używając czystej wody.
<b>Urządzenie się nie uruchamia.</b>	Akumulator nie jest prawidłowo włożony.	Wsunąć akumulator na tyle daleko w zamocowanie, aż ulegnie zablokowaniu.
	Akumulator jest rozładowany.	Naładować akumulator lub wymienić go na inny akumulator.
	Akumulator jest niesprawny.	Wymienić akumulator.
<b>Woda w urządzeniu.</b>	Używane podczas deszczu.	Przytrzymać urządzenie pionowo, aby mogła spłynąć woda.
	Wpadło do wody.	Zostawić urządzenie na min. 24 h, aby wyschło.
<b>Ciężenie urządzenia nie jest stałe.</b>	Urządzenie może zasysać dodatkowe powietrze.	Sprawdzić połączenie między końcówką złączną węża i węzłem.
<b>Urządzenie zatrzymuje się automatycznie.</b>	Akumulator jest rozładowany.	Naładować akumulator lub wymienić go na inny akumulator.
	Multidysza rozpylająca jest zapchana. Ochrona prądowa jest włączona.	Wyjąć multidyszę rozpylającą i włączyć urządzenie. Wymienić multidyszę rozpylającą, gdy urządzenie działa normalnie.

## 8 PRZECHOWYWANIE

### 8.1 Przechowywanie urządzenia

Po każdym użyciu należy dokładnie wyczyścić urządzenie, aby uniknąć uszkodzeń:

- Oczyścić urządzenie:
  - Przed przechowaniem spuścić całą wodę z urządzenia i węża.
  - Całe urządzenie i elementy sprzętowe wyczyścić używając suchej szmatki i miękkiej szczotki. Nie używać benzyny ani innych rozpuszczalników!
- Urządzenie przechowywać w suchym i zabezpieczonym przed mrozem miejscu niedostępnym dla dzieci.

### 8.2 Składowanie akumulatora i ładowarki

**⚠ NIEBEZPIECZEŃSTWO! Zagrożenie wybuchem i pożarem!** Wybuch akumulatora w wyniku wystawienia na działanie ognia lub zetknięcia się ze źródłem wysokiej temperatury grozi śmiercią lub ciężkimi obrażeniami ciała.

- Akumulatory należy składować w chłodnym i suchym miejscu, z dala od otwartych płomieni lub źródeł wysokiej temperatury.

**📌 WSKAZÓWKA** Dzięki funkcji automatycznego rozpoznawania stanu naładowania ładowany akumulator jest zabezpieczony przed przeładowaniem. Można zatem pozostawiać podłączony do ładowarki przez pewien, jednak niezbyt długi, czas.

- Akumulator należy przechowywać w suchym, chronionym przed mrozem miejscu w zalecanej temperaturze składowania (patrz instrukcja obsługi akumulatora) przy stanie naładowania około 40–60%.
- Ze względu na niebezpieczeństwo zwarcia nie wolno przechowywać akumulatora w pobliżu przedmiotów metalowych lub zawierających kwas.
- Akumulator należy doładowywać przez ok. 2 godziny co około 6 miesięcy.



## 9 UTYLIZACJA

### Wskazówki dotyczące ustawy o użytym sprzęcie elektrycznym i elektronicznym (ElektroG)



- Zużyte urządzenia elektryczne i elektroniczne nie mogą być utylizowane z odpadami z gospodarstwa domowego, lecz należy przekazać je do osobnej zbiórki lub utylizacji.
- Zużyte baterie lub akumulatory, które nie są na stałe wbudowane w użytym urządzeniu, należy wyciągnąć przed oddaniem urządzenia! Ich utylizacja jest regulowana przez ustawę o użytych bateriach.
- Właściciele lub użytkownicy urządzeń elektrycznych i elektronicznych są prawnie zobowiązani do ich oddania po zużyciu.
- Użytkownik końcowy odpowiada za usunięcie danych osobowych z utylizowanego urządzenia!

Symbol przekreślonego pojemnika na odpady oznacza, że użyte urządzenia elektryczne i elektroniczne nie mogą być utylizowane razem z odpadami z gospodarstwa domowego.

Zużyte urządzenia elektryczne i elektroniczne można nieodpłatnie oddać w następujących punktach zbiórki:

- publiczne punkty utylizacji lub zbiórki odpadów (np. komunalne punkty składowania odpadów);
- punkty sprzedaży urządzeń elektrycznych (stacjonarne i online), o ile sprzedawcy są zobowiązani do odbioru lub oferują tę usługę dobrowolnie.

Wszystkie powyższe zasady obowiązują wyłącznie w odniesieniu do urządzeń sprzedawanych i instalowanych na terenie Unii Europejskiej i objętych dyrektywą 2012/19/UE. W krajach nienależących do Unii Europejskiej obowiązywać mogą inne przepisy dotyczące utylizacji urządzeń elektrycznych i elektronicznych.

### Wskazówki dotyczące ustawy o użytych bateriach (BattG)



- Zużyte baterie i akumulatory nie mogą być utylizowane z odpadami z gospodarstwa domowego, lecz należy przekazać je do osobnej zbiórki lub utylizacji.

- Informacje na temat bezpiecznego wyciągnięcia baterii lub akumulatorów z urządzenia elektrycznego oraz informacje na temat ich typu lub systemu chemicznego są zawarte w odpowiedniej instrukcji obsługi lub montażu.
- Właściciele lub użytkownicy baterii i akumulatorów są prawnie zobowiązani do ich oddania po zużyciu. Zwrot ogranicza się do przekazania standardowych ilości występujących w gospodarstwach domowych.

Zużyte baterie mogą zawierać szkodliwe substancje lub metale ciężkie, które mogą powodować poważne szkody dla środowiska naturalnego i zdrowia. Recykling użytych baterii i wykorzystanie zawartych w nich zasobów przyczynia się do ochrony tych obu ważnych dóbr.

Symbol przekreślonego pojemnika na odpady oznacza, że użyte baterie i akumulatory nie mogą być utylizowane razem z odpadami z gospodarstwa domowego.

Jeżeli pod symbolem pojemnika na odpady znajdują się dodatkowo oznaczenia Hg, Cd lub Pb, oznacza to:

- Hg: Bateria zawiera więcej niż 0,0005% rtęci
- Cd: Bateria zawiera więcej niż 0,002% kadmu
- Pb: Bateria zawiera więcej niż 0,004% ołowiu

Zużyte akumulatory i baterie można nieodpłatnie oddać w następujących punktach zbiórki:

- publiczne punkty utylizacji lub zbiórki odpadów (np. komunalne punkty składowania odpadów);
- punkty sprzedaży baterii i akumulatorów;
- punkty odbioru użytych akumulatorów i baterii;
- punkt odbioru producenta (jeżeli nie należy on do systemu odbioru użytych akumulatorów i baterii).

Wszystkie powyższe zasady obowiązują wyłącznie w odniesieniu do akumulatorów i baterii sprzedawanych na terenie Unii Europejskiej i objętych dyrektywą 2006/66/WE. W krajach nienależących do Unii Europejskiej obowiązywać mogą inne przepisy dotyczące utylizacji akumulatorów i baterii.



## 10 OBSŁUGA KLIENTA/SERWIS

Wszelkie pytania dotyczące gwarancji, naprawy lub części zamiennych należy kierować do naj-

bliższego punktu serwisowego AL-KO. Można go znaleźć w następującej witrynie internetowej: [www.al-ko.com/service-contacts](http://www.al-ko.com/service-contacts)

## 11 GWARANCJA

Ewentualne wady materiałowe lub produkcyjne w urządzeniu usuwamy przed upływem ustawowego okresu przedawnienia roszczeń z tytułu rękojmi za wady fizyczne, dokonując wedle naszego uznania naprawy lub wymiany produktu. Okres przedawnienia ustalany jest zgodnie z prawem obowiązującym w kraju, w którym produkt został zakupiony.

Gwarancja obowiązuje tylko w przypadku:

- zastosowania się do treści niniejszej instrukcji obsługi
- prawidłowego postępowania,
- stosowania oryginalnych części zamiennych.

Gwarancja wygasa w przypadku:

- samodzielnych prób naprawy,
- samodzielnych zmian technicznych,
- zastosowania niezgodnie z przeznaczeniem.

Gwarancja nie obejmuje:

- uszkodzeń lakieru spowodowanych zwykłym zużyciem
- części zużywalnych, oznaczonych na wykazie części zamiennych ramką xxxxxx (x).

Okres gwarancji rozpoczyna się od momentu nabycia przez pierwszego użytkownika końcowego. Decydujące znaczenie ma tutaj data dokumentu zakupu. Należy zwrócić się do dystrybutora lub najbliższego autoryzowanego punktu serwisowego, przedkładając niniejszą deklarację gwarancyjną oraz dowód zakupu. Niniejsza deklaracja nie narusza ustawowych roszczeń nabywcy w stosunku do sprzedawcy z tytułu wad.

# PŘEKLAD ORIGINÁLNÍHO NÁVODU K POUŽITÍ



## Obsah

1	K tomuto návodu k použití .....	122	6.2	Čištění filtru přípojky vody (17) .....	129
1.1	Symbole na titulní straně .....	122	7	Pomoc při poruchách .....	129
1.2	Vysvětlení symbolů a signálních slov .....	122	8	Skladování .....	130
2	Popis výrobku .....	123	8.1	Skladování přístroje .....	130
2.1	Použití v souladu s určeným účelem ..	123	8.2	Skladování akumulátoru a nabíječky ..	130
2.2	Možné předvídatelné chybné použití .	123	9	Likvidace .....	130
2.3	Symbole na přístroji .....	123	10	Zákaznický servis/servis .....	131
2.4	Součásti dodávky .....	123	11	Záruka .....	131
2.5	Přehled výrobku (01) .....	123			
3	Bezpečnostní pokyny .....	124	<b>1</b>	<b>K TOMUTO NÁVODU K POUŽITÍ</b>	
3.1	Bezpečnostní pokyny k akumulátoru .	124	■	U německé verze se jedná o originální návod k použití. Všechny ostatní jazykové verze jsou překlady originálního návodu k použití.	
3.2	Bezpečnostní pokyny k akumulátoru a nabíječce .....	126	■	Uchovávejte tento návod vždy tak, abyste si ho mohli přečíst, když budete potřebovat informace o stroji.	
4	Montáž a uvedení do provozu .....	126	■	Předávejte dalším osobám pouze výrobek s tímto návodem k použití.	
4.1	Nabití akumulátoru .....	126	■	Přečtěte a dodržujte bezpečnostní pokyny a varování uvedená v tomto návodu.	
4.2	Vložení a vytažení akumulátoru (02)..	126			
4.3	Montáž nástavců .....	127	<b>1.1</b>	<b>Symbole na titulní straně</b>	
4.3.1	Vysokotlaká čistící trubice (03) ....	127			
4.3.2	Multifunkční postřikovací tryska (04) 127				
4.3.3	Adaptér hadice (08) .....	127			
4.3.4	Hadice (05) .....	127			
4.3.5	Lahev na mýdlo (06) .....	127			
4.3.6	Adaptér lahve (07–09) .....	127			
4.3.7	Kartáč na mytí (18) .....	127			
5	Obsluha .....	127			
5.1	Zásobování vodou .....	128			
5.1.1	Zásobování vodou z domovní vodovodní sítě .....	128			
5.1.2	Zásobování vody z PET nádoby..	128			
5.1.3	Zásobování vody z otevřených nádrží .....	128			
5.2	Spuštění/zastavení přístroje (10) .....	128			
5.3	Zavlažování a čištění .....	128			
5.3.1	Nastavení multifunkční postřikovací trysky (11,12,13,14) .....	128			
6	Údržba a péče .....	129			
6.1	Čištění hadicového filtru (15,16) .....	129			

## 1 K TOMUTO NÁVODU K POUŽITÍ

- U německé verze se jedná o originální návod k použití. Všechny ostatní jazykové verze jsou překlady originálního návodu k použití.
- Uchovávejte tento návod vždy tak, abyste si ho mohli přečíst, když budete potřebovat informace o stroji.
- Předávejte dalším osobám pouze výrobek s tímto návodem k použití.
- Přečtěte a dodržujte bezpečnostní pokyny a varování uvedená v tomto návodu.

### 1.1 Symbole na titulní straně

Symbol	Význam
	Před uvedením do provozu si bezpodmínečně pečlivě přečtěte tento návod k použití. To je předpokladem bezpečné práce a bezproblémové manipulace.
	Návod k použití
	S akumulátory Li-Ion zacházejte opatrně! Obzvláště dodržujte pokyny k přepravě, skladování a likvidaci, které jsou vedené v tomto návodu k použití!

### 1.2 Vysvětlení symbolů a signálních slov

 **NEBEZPEČÍ!** Označuje bezprostředně hrožící nebezpečnou situaci, která – pokud se jí nevyhnete – má za následek smrt nebo vážné zranění.

**⚠ VÝSTRAHA!** Označuje možnou nebezpečnou situaci, která – pokud se jí nevyhnete – může mít za následek smrt nebo vážné zranění.

**⚠ OPATRNĚ!** Označuje možnou nebezpečnou situaci, která by mohla mít za následek menší nebo středně těžké zranění, pokud se jí nevyhnete.

**⚠ POZOR!** Označuje situaci, která by mohla mít za následek věcné škody, pokud se jí nevyhnete.

**📖 UPOZORNĚNÍ** Speciální pokyny pro lepší srozumitelnost a manipulaci.

## 2 POPIS VÝROBKU

### 2.1 Použití v souladu s určeným účelem

Tento přístroj lze použít na:

- Čištění strojů, vozidel, staveb, oken, nástrojů, fasád, teras, zahradního nářadí, zahradního nábytku, hraček, horských kol, sportovních přístrojů, vjezdů, lodí, surfovacích prken, potápěčských přístrojů, kempingového, rybářského a loveckého vybavení, garáží, balkonů.
- Zavlažování.

Přístroj může být používán jen se schváleným příslušenstvím.

Přístroj může být používán s vodou z domovní vodovodní sítě, otevřených nádrží (např. sudy na dešťovou vodu, rybníku) nebo z PET nádob.

S přístrojem lze pracovat pouze v plně smontovaném stavu.

Tento přístroj je určen výhradně jen k použití v soukromém sektoru. Jakékoliv jiné používání a dále nepovolené přestavby a dodatečné montáže budou považovány za použití k jinému než určenému účelu a mají za následek zánik záruky, dále ztrátu konformity (značka CE) a odmítnutí jakékoli odpovědnosti za škody způsobené uživateli nebo třetí straně ze strany výrobce.

### 2.2 Možné předvídatelné chybné použití

Stroj není koncipován pro komerční použití ve veřejných parcích a na sportovištích ani pro použití v zemědělství a lesním hospodářství.

Dbejte především na:

- Přístroj nepoužívejte na předměty, které nejsou rezistentní vůči vlhkosti.
- Přístroj používejte jen na předměty, které vydrží tlak vody 22 barů.

- Přístroj nepoužívejte ve vlhkém počasí, při dešti nebo ve vodě či pod vodou.
- Přístroj nesmíte používat bez předchozího připojení k zásobování vodou.
- Nepoužívejte přístroj s prázdnými nádržemi.

### 2.3 Symboly na přístroji

Symbol	Význam
	Přístrojem nemiňte na osoby, domácí zvířata, jedoucí vozidla nebo elektrická zařízení pod proudem, instalace nebo jiné přístroje.

### 2.4 Součásti dodávky

**📖 UPOZORNĚNÍ** Akumulátor a nabíječka nejsou součástí dodávky a musí se zakoupit zvlášť.

K rozsahu dodávky patří zde uvedené položky. Zkontrolujte, zda jsou obsaženy všechny položky:

Č.	Součást
1	Vysokotlaký čistič Easy Flex PW 2040
2	Vysokotlaká čisticí trubice
3	Multifunkční postřikovací tryska
4	Hadice
5	Lahev na mýdlo
6	Adaptér lahve
7	Kapsa
8	Kartáč na mytí*

\*: prodává se samostatně: Č. výrobku: 113876

### 2.5 Přehled výrobku (01)

Přehled výrobku (01) poskytuje přehled o stroji.

Č.	Součást
1	Blokovací spínač
2	Přepínací páka ZAP/VYP
3	Adaptér hadice
4	Akumulátor Easy Flex**
5	Vysokotlaká tryska
6	Vysokotlaká čisticí trubice
7	Adaptér trysky

Č.	Součást
8	Multifunkční postřikovací tryska
9	Hadicová přípojka
10	Hadicový filtr
11	Uchycení
12	Hadice
13	Hadicová spona
14	Lahev na mýdlo
15	Adaptér lahve
16	Kapsa
17	Kartáč na mytí**

\*\* : není součástí dodávky

### 3 BEZPEČNOSTNÍ POKYNY

- Tento přístroj může být používán dětmi od 8 let i osobami se sníženými fyzickými, smyslovými nebo duševními schopnostmi nebo bez zkušeností a s nedostatečnými znalostmi, jestliže jsou pod dohledem nebo byly poučeny ve věci bezpečného používání přístroje a porozuměly z toho vyplývajícím nebezpečím. Děti si s přístrojem nesmí hrát. Čištění a uživatelskou údržbu nesmí děti provádět bez dozoru.
- Osoby s velmi silným a komplexním omezením nemohou vyhovovat požadavkům zde popsaných pokynů.
- Přístrojem nemiřte na osoby nebo domácí zvířata.

- Přístrojem nemiřte na jedoucí vozidla.
- Přístrojem nemiřte na elektrická zařízení pod proudem, instalace nebo jiné přístroje.
- Přístroj nenechávejte bez dozoru.
- Přístroj nepoužívejte, jestliže vykazuje viditelná poškození nebo netěsní.
- Před nastavováním, čištěním nebo údržbou odstraňte akumulátor.
- Před výměnou dílů nebo přestavbě na jiné funkce odstraňte akumulátor.
- Používejte jen příslušenství schválené výrobcem.
- Jako čisticí prostředky nepoužívejte látky, které jsou škodlivé pro vodní toky.
- Nerozstříkujte žádné hořlavé kapaliny.

#### 3.1 Bezpečnostní pokyny k akumulátoru

Tento odstavec obsahuje všechny základní bezpečnostní pokyny, které je třeba dodržovat při používání akumulátoru. Přečtěte si tyto pokyny!

- Akumulátor před jakoukoli prací na elektrickém stroji (např. údržbou, výměnou nástroje), před přepravou a skla-

dováním odstraňte z elektrického stroje.

- Akumulátor používejte pouze tak, jak bylo zamýšleno, to znamená pro výrobky společnosti AL-KO s akumulátorem napájením. Nabíjejte akumulátor pouze pomocí dodané nabíječky AL-KO.
- Vybalte nový akumulátor z originálního obalu, kdy je třeba jej použít.
- Před prvním použitím akumulátor plně nabijte a vždy používejte k tomu určenou nabíječku. Řiďte se informacemi uvedenými v tomto návodu k použití pro nabíjení akumulátoru.
- Neprovozujte akumulátor v prostředí s nebezpečím výbuchu a vzniku požáru.
- Nevystavujte akumulátor při provozu se strojem dešti a vlhkosti.
- Chraňte akumulátor před horcem, olejem a ohněm, aby se nepoškodil a neunikly z něj zplodiny a elektrolyt. Hrozí nebezpečí výbuchu!
- Akumulátor neprorázejte a neházejte s ním.
- Akumulátor nepoužívejte znečištěný anebo mokrá. Vyčistěte akumulátor před použitím čistým suchým hadříkem a ponechte uschnout.
- Nabíjený a nepoužívaný akumulátor udržujte v dostatečné vzdálenosti od kovových předmětů, aby nedošlo ke zkratování kontaktů (např. kancelářské spony, mince, klíče, hřebíky, šrouby). Akumulátor nesmíte upravovat špičatými předměty (např. šroubovákem). Takto vzniklý vnitřní zkrat může vést k přehřátí, požáru nebo výbuchu akumulátoru.
- Akumulátor neotvírejte, nedemontujte anebo nedrtěte. To může způsobit úraz elektrickým proudem nebo zkrat.
- Nesprávné použití a poškozené akumulátory mohou způsobit tvorbu výparů a únik elektrolytu. Prostor dostatečně větrejte a v případě obtíží vyhledejte lékaře. Při styku s elektrolytem postiženou část důkladně omyjte a oči okamžitě pořádně vypláchněte. Poté vyhledejte lékaře.
- Tento akumulátor nesmí být používán neoprávněnými osobami, pokud nejsou pod dohledem osoby zodpovědné za jejich bezpečnost, nebo pokud nezískaly instrukce o tom, jak

akumulátor používat. Neoprávněné osoby jsou např.:

- osoby (včetně dětí) se sníženými fyzickými, smyslovými nebo duševními schopnostmi.
  - osoby, které nemají zkušenosti anebo znalosti o akumulátoru.
- Děti musí být pod dozorem a vyškoleny tak, že si nebudou s akumulátorem hrát.
  - Akumulátor není trvale v nabíječce. Vyjměte akumulátor pro dlouhodobější skladování z nabíječky.
  - Akumulátor vyndejte z výrobku, pokud jej nebudete používat.
  - Nepoužívaný výrobek vysušte a uložte v uzamčeném místě. Chraňte před teplem a přímým slunečním zářením. Neoprávněné osoby a děti nesmí mít k akumulátoru přístup.

### 3.2 Bezpečnostní pokyny k akumulátoru a nabíječce

Dodržujte bezpečnostní pokyny k akumulátoru a nabíječce uvedené v samostatných návodech k použití.

Viz:

- Návod k použití 442228: Lithium-iontový akumulátor B50 Li, B100 Li
- Návod k použití 442230: Nabíječka C30 Li

## 4 MONTÁŽ A UVEDENÍ DO PROVOZU

**⚠ VÝSTRAHA! Nebezpečí v důsledku neúplné montáže!** Provoz neúplně smontovaného stroje může přivodit těžká poranění a poškození stroje.

- Stroj provozujte pouze, je-li kompletně smontovaný!
- Akumulátor vložte do přístroje až po jeho kompletním smontování!
- Před zapnutím zkontrolujte, zda jsou nastaveny správně umístěné!

**⚠ VÝSTRAHA! Nebezpečí zranění.** Před nastavováním, údržbou, ošetřováním a čištěním vždy vypněte přístroj. Odstraňte akumulátor.

### 4.1 Nabití akumulátoru

**ⓘ UPOZORNĚNÍ** Dbejte na detailní informace separátních návodů k provozu k akumulátorům a nabíječce.

### 4.2 Vložení a vytažení akumulátoru (02)

**⚠ POZOR! Riziko poškození akumulátoru.** Ponecháte-li akumulátor po použití v přístroji, může to vést k poškození akumulátoru.

- Bezprostředně po použití vytáhněte akumulátor a uložte ho tak, aby byl chráněn před mrazem.
- Akumulátor vložte do přístroje bezprostředně před začátkem práce.

#### Vložení akumulátoru

1. Akumulátor (02/1) zasuňte do přihrádky na akumulátor tak, aby zaskočil (02/a).

#### Vytažení akumulátoru

1. Stiskněte odblokovací tlačítko (02/2) na akumulátoru a držte je stisknuté (02/b).
2. Vytáhněte (02/c) akumulátor (02/1).

### 4.3 Montáž nástavců

**⚠ VÝSTRAHA! Nebezpečí v důsledku neúplné montáže!** Provoz neúplně smontovaného stroje může přivodit těžká poranění a poškození stroje.

- Stroj provozujte pouze, je-li kompletně smontovaný!
- Akumulátor vložte do přístroje až po jeho kompletním smontování!
- Před zapnutím zkontrolujte, zda jsou nástavce správně umístěné!

#### 4.3.1 Vysokotlaká čisticí trubice (03)

1. Hlavu vysokotlaké čisticí trubice (03/1) naměřte na otvor vysokotlaké trysky (03/2).
2. Vysokotlakou čisticí trubici (03/1) zasuňte do vysokotlaké trysky (03/2) (03/a).
3. Vysokotlakou čisticí trubici (03/1) otočte (03/b) tak, aby zaskočila.

#### 4.3.2 Multifunkční postřikovací tryska (04)

1. Rychlospojku na vysokotlaké čisticí trubici (04/1) stáhněte zpět (04/a) a pevně držte.
2. Multifunkční postřikovací trysku (04/2) zasuňte do vysokotlaké čisticí trubice (04/1) (04/b).
3. Uvolněte rychlospojku (04/1).

#### 4.3.3 Adaptér hadice (08)

##### Montáž adaptéru hadice

1. Adaptér hadice (08/1) přišroubujte klíčem (08/b).

##### Demontáž adaptéru hadice

1. Adaptér hadice (08/1) odšroubujte klíčem (08/a).

#### 4.3.4 Hadice (05)

1. Jestliže není namontovaný adaptér hadice (05/2) viz *Kapitola 4.3.3 "Adaptér hadice (08)", strana 127.*
2. Rychlospojku na hadici (05/1) stáhněte zpět (05/a) a pevně držte.
3. Hadici (05/1) nasuňte na adaptér (05/2) (05/b).
4. Uvolněte rychlospojku (05/1).

#### 4.3.5 Lahev na mýdlo (06)

Lahev na mýdlo dodává roztok mýdla k hloubkovému čištění nečistot.

1. Lahev na mýdlo neplňte čisticími prostředky, které jsou škodlivé pro vodní toky.
2. Lahev na mýdlo (06/1) zasuňte do vysokotlaké trysky (06/2) (06/a).
3. K zafixování otočte lahev na mýdlo (06/1) o 90° (06/b).

### 4.3.6 Adaptér lahve (07–09)

**⚠ VÝSTRAHA! Nebezpečí poranění a poškození přístroje.** Jestliže přístroj leží, může u namontované lahve unikat kapalina ventilačními otvory příslušenství.

- Než položíte přístroj na rovnou plochu, odstraňte akumulátor.

**POZOR! Nebezpečí poškození stroje.** Přístroj může být poškozen, jestliže je připojen k zásobování vodou, které je znečištěné, rezavé, zabahněné nebo korozivní. To zahrnuje rostlinná hnojiva, prostředky na ochranu rostlin a čisticí prostředky.

- Vycištěte přístroj čistou vodou, abyste prodloužili jeho životnost.

**ⓘ UPOZORNĚNÍ Nástavec není kompatibilní se všemi lahvemi na sodou a vodu.**

1. Naplňte lahev.
2. Adaptér (07/1) našroubujte na plnou lahev (07/2) (07/a).
3. Adaptér hadice (08/1) odšroubujte klíčem (08/a).
4. Lahev s namontovaným adaptérem (09/1) našroubujte na přípojku vysokotlakého čističe (09/2) (09/b).

#### 4.3.7 Kartáč na mytí (18)

1. Hlavu kartáče na mytí (18/1) nasměřujte na otvor vysokotlaké trysky (18/2).
2. Kartáč na mytí (18/1) zasuňte do vysokotlaké trysky (18/2) (18/a).
3. Kartáč na mytí (18/1) otočte (18/b) tak, aby zaskočil.

## 5 OBSLUHA

**⚠ VÝSTRAHA! Nebezpečí v důsledku neúplné montáže!** Provoz neúplně smontovaného stroje může přivodit těžká poranění a poškození stroje.

- Stroj provozujte pouze, je-li kompletně smontovaný!
- Akumulátor vložte do přístroje až po jeho kompletním smontování!
- Před zapnutím zkontrolujte, zda jsou nástavce správně umístěné!

**POZOR! Nebezpečí vyplývající z vody.** Kontakt s vodou vede ke zkratům a zničení akumulátoru.

- Nevystavujte akumulátor během provozu přístroje dešti a vlhkosti.
- Při výměně nástavců udržujte akumulátor v suchu.

## 5.1 Zásobování vodou

**POZOR! Nebezpečí poškození stroje.** Příklad může být poškozen, jestliže je připojen k zásobování vodou, které je znečištěné, rezavé, zabahněné nebo korozivní. To zahrnuje rostlinná hnojiva, prostředky na ochranu rostlin a čisticí prostředky.

- Vyčistěte přístroj čistou vodou, abyste prodloužili jeho životnost.

### 5.1.1 Zásobování vodou z domovní vodovodní sítě

Vysokotlaký čistič můžete připojit k domovní vodovodní síti a takto jej provozovat.

### 5.1.2 Zásobování vody z PET nádob

Vysokotlaký čistič může být používán s PET nádobami, které jsou naplněny čistou vodou viz *Kapitola 4.3.6 "Adaptér lahve (07–09)", strana 127.*

### 5.1.3 Zásobování vody z otevřených nádrží

Vysokotlaký čistič můžete používat s vodou z otevřených nádrží, jako jsou sudy na dešťovou vodu, kbelky, vodní toky.

**f UPOZORNĚNÍ** Při překročení maximální sací výšky se prodlouží doba nasávání.

- Dodržte maximální výšku nasávání přístroje.
  1. Hadici připojte k vysokotlakému čističi (05).
  2. Hadicový filtr (01/10) zavěste do otevřené nádrže.
    - Hadicovou sponu (01/13) upevněte na okraj nádrže.
    - Uchycení (01/11) brání tomu, aby hadicový filtr (01/10) spadl na zem.

### Před použitím

Před použitím nechejte uniknout vzduch z hadice.

1. Vysokotlaký čistič držte ve výšce pasu (<1,5 m).
2. Spusťte přístroj (10) viz *Kapitola 5.2 "Spuštění/zastavení přístroje (10)", strana 128.*
3. Před zahájením práce vyčkejte, až vysokotlaký čistič začne vystřikovat vodu. To trvá v zá-

vislosti na způsobu zásobování vodou minimálně 30 sekund.

## 5.2 Spuštění/zastavení přístroje (10)

### Spuštění přístroje

1. Přístrojem miřte na čištěnou plochu.
2. Stiskněte blokovací spínač (10/1) a držte jej stisknutý (10/a).
3. Stiskněte páku (10/2) na přístroji a držte ji stisknutou (10/b).

### Zastavení přístroje

1. Uvolněte páku (10/2).
2. Uvolněte blokovací spínač (10/1).



## 5.3 Zavlažování a čištění

### 5.3.1 Nastavení multifunkční postřikovací trysky (11,12,13,14)

**⚠ OPATRNĚ!** Nebezpečí zranění. Během provozu nemějte nastavení trysky.

- Zastavte přístroj a poté změňte nastavení trysky.

Multifunkční postřikovací tryska má pět různých druhů postřiků. Podle použití vyberte vhodnou funkci trysky.

Nastavení	Funkce trysky
	Bodové čištění při silném znečištění
	Čištění plochy při silném znečištění
	Čištění plochy při středním znečištění
	Čištění plochy při mírném znečištění
	Zavlažování



## 6 ÚDRŽBA A PÉČE

**⚠ VÝSTRAHA! Nebezpečí zranění.** Před nastavováním, údržbou, ošetřováním a čištěním vždy vypněte přístroj. Odstraňte akumulátor.

**ℹ UPOZORNĚNÍ** Dbejte na detailní informace separátních návodů k provozu k akumulátorů a nabíječky.

### 6.1 Čištění hadicového filtru (15,16)

1. Odšroubujte hadicový filtr (15/1) od hadice (15/a).
2. Vyměňte jemné síto (16/1) (16/a).

3. Prvky vypláchněte čistou vodou.

### 6.2 Čištění filtru přípojky vody (17)

1. Demontujte adaptér hadice (08).
2. Odstraňte filtr přípojky vody (17/1) (17/a).
3. Filtr přípojky vody vyčistěte vodou.

## 7 POMOC PŘI PORUCHÁCH

**ℹ UPOZORNĚNÍ** V případě poruch, které nejsou v této tabulce uvedené nebo které nemůžete sami odstranit, se obraťte na náš zákaznický servis.

Porucha	Příčina	Odstranění
<b>Přístroj se zapne, ale nenásává žádnou vodu nebo tlak není dostatečně vysoký.</b>	Vysokotlaká čisticí trubice je umístěna příliš vysoko nad hladinou vodního zdroje.	Snižte přístroj na méně než 1,5 m.
	Hadicový filtr je ucpaný.	Vyměňte hadicový filtr a vyčistěte jej čistou vodou.
	Zahradní hadice není správně připojena k přístroji.	Zkontrolujte zahradní hadici a pevně ji umístěte.
	Adaptér hadice je volný.	Adaptér hadice utáhněte klíčem. K zakoupení filtru přípojky vody kontaktujte zákaznický servis.
	Chybí filtr přípojky vody.	
	Čerpadlo, hadice nebo další díly zamrznou při teplotách pod bodem mrazu.	Počkejte na opětovné rozmrznutí čerpadla, hadice nebo dalších dílů.
	Hadice je zalomená.	Narovnejte hadici.
<b>Multifunkční postřikovací tryska netěsní.</b>	Příslušný druh postřiku správně nestříká.	Zabezpečte, aby symbol příslušného druhu postřiku lícovl se značkou.
	Aretace multifunkční postřikovací trysky je volná.	Utáhněte ji klíčem.
<b>Náhle se zvýšil výstupní tlak.</b>	Multifunkční postřikovací tryska je ucpaná.	Vyměňte multifunkční postřikovací trysku za novou.
<b>Po vypnutí vytéká voda.</b>	Po vypnutí se ve vysokotlaké čisticí trubici a čerpadle nachází zbytková voda.	Před uskladněním nechejte veškerou vodu vytéci.
<b>Lahev na mýdlo nemůže stříkat čisticí prostředek.</b>	Ucpání v lahvi na mýdlo.	Lahev na mýdlo vyčistěte čistou vodou.
<b>Přístroj se nespouští.</b>	Akumulátor není správně vložený.	Akumulátor zasuňte do držáku, až zaskočí.
	Akumulátor je vybitý.	Nabijte akumulátor nebo jej vyměňte za nový.

Porucha	Příčina	Odstranění
	Akumulátor je poškozený.	Vyměňte akumulátor.
<b>Voda v přístroji.</b>	Používán při dešti.	Přístroj držte svisle tak, aby mohla odtéci voda.
	Spadl do vody.	Přístroj nechejte schnout min. 24 hodin.
<b>Tlak přístroje není konstantní.</b>	Přístroj může nasávat dodatečný vzduch.	Zkontrolujte spojení mezi hadicovým adaptérem a hadicí.
<b>Přístroj se automaticky zastaví.</b>	Akumulátor je vybitý.	Nabijte akumulátor nebo jej vyměňte za nový.
	Multifunkční postřikovací tryska je ucpaná. Proudová ochrana je aktivní.	Odstraňte multifunkční postřikovací trysku a zapněte přístroj. Multifunkční postřikovací trysku vyměňte, jestliže přístroj funguje normálně.

## 8 SKLADOVÁNÍ

### 8.1 Skladování přístroje

Aby nedošlo k poškození, očistěte přístroj důkladně po každém použití:

- Čištění přístroje:
  - Před uskladněním vypusťte veškerou vodu z přístroje a hadice.
  - Celý přístroj a části příslušenství vyčistěte čistou utěrkou a měkkým kartáčem. Nepoužívejte benzin nebo jiná rozpouštědla!
- Přístroj uchovávejte zavěšený na pokud možno suchém místě, které nezamrzá a je mimo dosah dětí.

### 8.2 Skladování akumulátoru a nabíječky

**⚠ NEBEZPEČÍ! Nebezpečí výbuchu a požáru!** Osoby budou usmrčeny nebo těžce zraněny, jestliže akumulátor vybuchne, protože byl skladován u otevřeného ohně nebo zdroje tepla.

- Akumulátor skladujte v chladu a suchu, nikdy však ne u otevřeného ohně nebo zdroje tepla.

**ⓘ UPOZORNĚNÍ** Akumulátor je při nabíjení chráněn vůči přebíjení automatickým rozpoznáním stavu nabití, a může tak určitou dobu zůstat spojený s nabíječkou, ne však dlouhodobě.

- Akumulátor skladuje na suchém místě chráněném před mrazem při předepsané skladovací teplotě (viz Návod k použití pro akumulátor) a nabitý na cca 40 – 60 %.
- Z důvodu nebezpečí zkratu nikdy neskladujte akumulátor v blízkosti kovových předmětů nebo předmětů obsahujících kyselinu.

- Akumulátor přibližně po 6 měsících skladování dobijte po dobu 2 hodin.

## 9 LIKVIDACE

**pokyny k zákonu o elektrických a elektronických zařízeních (ElektroG)**



- Elektrická a elektronická zařízení nepatří do domácího odpadu, ale odvázejí se k rozřídění, příp. k ekologické likvidaci!

- Staré baterie nebo akumulátory, které nejsou zabudovány do stroje pevně, je nezbytné před odevzdáním vyjmout! Jejich likvidace se řídí zákonem o bateriích.
- Vlastník, příp. uživatel elektrických a elektronických zařízení mají zákonnou povinnost je po použití vrátit.
- Konečný uživatel má vlastní odpovědnost za smazání svých osobních dat na likvidovaném starém stroji!

Symbol přeškrtnutého kontejneru na odpady znamená, že se elektrická a elektronická zařízení nesmí likvidovat prostřednictvím komunálního odpadu.

Elektrická a elektronická zařízení lze bezplatně odevzdat na následujících místech:

- Veřejnoprávní sběrné nebo likvidační stanice (např. komunální sběrné dvory)
- Prodejný elektrospotřebičů (stále a online), pokud má obchodník povinnost zpětného odběru, anebo ho nabízí dobrovolně.

Tato prohlášení platí pouze pro zařízení, která jsou instalována a prodávána v zemích Evropské unie a podléhají evropské právní směrnici

2012/19/EU. V zemích mimo Evropskou unii mohou platit odlišná ustanovení o likvidaci elektrických a elektronických zařízení.

### Pokyny k zákonu o likvidaci baterií (BattG)



- Staré baterie a akumulátory nepatří do domácího odpadu, ale odvázejí se k roztřídění, příp. k ekologické likvidaci!
- Kvůli bezpečnému vyjmutí baterií nebo akumulátorů z elektropřístroje a pro informace o jeho typu, resp. o chemickém systému dbejte na následující údaje v návodu na použití, příp. montážním návodu.
- Vlastník, příp. uživatel baterií nebo akumulátorů mají zákonnou povinnost je po použití vrátit. Odevzdávání se omezuje na běžné množství v domácnosti.

Staré baterie mohou obsahovat škodliviny nebo těžké kovy, které mohou poškozovat životní prostředí a zdraví. Zuzitkování starých baterií a využití v nich obsažených zdrojů přispívá k ochraně obou těchto důležitých statků.

Symbol přeškrtnutého kontejneru na odpady znamená, že se baterie a akumulátory nesmí likvidovat prostřednictvím komunálního odpadu.

## 10 ZÁKAZNICKÝ SERVIS/SERVIS

Máte-li nějaké dotazy k záruce, opravě nebo náhradním dílům, obraťte se prosím na nejbližší

## 11 ZÁRUKA

Případné vady na materiálu či výrobní závady na výrobku odstraníme během zákonné lhůty pro reklamaci nedostatků, a to dle našeho uvážení buď opravou, nebo dodáním náhradního výrobku. Lhůta pro reklamaci nedostatků se řídí právními ustanoveními země, ve které byl výrobek zakoupen.

Naše záruka platí jen v následujících případech:

- Dodržujte tento návod k obsluze
- Řádné zacházení
- Použití originálních náhradních dílů

Ze záruky jsou vyloučeny:

- Škody na laku, které jsou způsobeny normálním opotřebením.
- Opotřebené díly, které jsou na kartě náhradních dílů xxxxxx (x) označeny rámečkem.

Záruční doba začíná dnem nákupu prvním koncovým uživatelem. Rozhodující je datum na nákupním dokladu. S tímto záručním listem a originálem nákupního dokladu se obraťte na svého prodejce nebo nejbližší autorizovaný servis pro zákazníky. Zákonné nároky kupujícího na reklamaci nedostatků vůči prodávajícímu zůstávají tímto prohlášením nedotčeny.

Pokud se pod odpadkovým kontejnerem nacházejí nadto znaky Hg, Cd nebo Pb, označuje se tím následující:

- Hg: Baterie obsahuje víc než 0,0005 % rtuti
- Cd: Baterie obsahuje víc než 0,002 % kadmia
- Pb: Baterie obsahuje víc než 0,004 % olova

Baterie a akumulátory lze bezplatně odevzdat na následujících místech:

- Veřejnoprávní sběrné nebo likvidační stanice (např. komunální sběrné dvory)
- Prodejní místa baterií a akumulátorů
- Ve sběrných zařízeních společného systému odběru použitých baterií a nepotřebných zařízení
- Ve sběrných zařízeních výrobce (pokud je členem společného systému zpětného odběru)

Tato prohlášení platí pouze pro baterie a akumulátory, které se prodávají v zemích Evropské unie a podléhají evropské právní směrnici 2006/66/ES. V zemích mimo Evropskou unii mohou platit odlišná ustanovení o likvidaci baterií a akumulátorů.

servis AL-KO. Najdete je na internetu pod následující adresou:  
[www.al-ko.com/service-contacts](http://www.al-ko.com/service-contacts)

Záruka zaniká v následujících případech:

- Svévolné pokusy o opravu
- Svévolné technické změny
- Používání v rozporu s určeným účelem

## PREKLAD ORIGINÁLNEHO NÁVODU NA POUŽITIE



### Obsah

1	O tomto návode na použitie .....	132	6	Údržba a starostlivosť .....	139
1.1	Symbole na titulnej strane .....	132	6.1	Čistenie hadicového filtra (15,16) .....	139
1.2	Vysvetlenie symbolov a signálne slová .....	133	6.2	Čistenie filtra prívodu vody (17) .....	139
2	Popis výrobku .....	133	7	Pomoc pri poruchách .....	139
2.1	Používanie v súlade s určením .....	133	8	Skladovanie .....	140
2.2	Možné predvídateľné chybné použitie .....	133	8.1	Skladovanie prístroja .....	140
2.3	Symbole na zariadení .....	133	8.2	Uskladnenie akumulátora a nabíjačky .....	140
2.4	Rozsah dodávky .....	133	9	Likvidácia .....	141
2.5	Prehľad výrobku (01) .....	134	10	Zákaznícky servis .....	142
3	Bezpečnostné pokyny .....	134	11	Záruka .....	142
3.1	Bezpečnostné pokyny k akumulátoru .....	135			
3.2	Bezpečnostné upozornenia pre akumulátor a nabíjačku .....	136			
4	Montáž a uvedenie do prevádzky .....	136			
4.1	Nabíjanie akumulátora .....	137			
4.2	Vloženie a vybratie akumulátora (02) .....	137			
4.3	Montáž príslušenstva .....	137			
4.3.1	Vysokotlaková čistiaca násada (03) .....	137			
4.3.2	Viacnásobná rozprašovacia tryska (04) .....	137			
4.3.3	Adaptér na hadicu (08) .....	137			
4.3.4	Hadica (05) .....	137			
4.3.5	Fľaša na mydlo (06) .....	137			
4.3.6	Adaptér na fľašu (07-09) .....	137			
4.3.7	Keňa na umývanie (18) .....	138			
5	Obsluha .....	138			
5.1	Zásobovanie vodou .....	138			
5.1.1	Dodávka vody cez domácu vodovodnú sieť .....	138			
5.1.2	Dodávka vody z PET nádob .....	138			
5.1.3	Prívod vody z otvorených nádrží .....	138			
5.2	Spustenie / zastavenie zariadenia (10) .....	138			
5.3	Zavlažovanie a čistenie .....	138			
5.3.1	Nastavenie viacnásobnej rozprašovacej trysky (11,12,13,14) .....	138			

### 1 O TOMTO NÁVODE NA POUŽITIE

- U nemeckej verzie sa jedná o originálny návod na použitie. Všetky ostatné jazykové verzie sú preklady originálneho návodu na použitie.
- Návod na obsluhu si uschovajte vždy tak, aby ste si ho mohli prečítať, keď budete potrebovať nejakú informáciu k zariadeniu.
- Zariadenie postupujte ďalším osobám len spolu s týmto návodom na obsluhu.
- Prečítajte si a dbajte na bezpečnostné a výstražné pokyny v tomto návode na použitie.

#### 1.1 Symbole na titulnej strane

Symbol	Význam
	Je bezpodmienečne potrebné, aby ste si pred uvedením zariadenia do prevádzky starostlivo prečítali tento návod na použitie. Je to predpoklad pre bezpečnú prácu a bezporuchové zaobchádzanie.
	Návod na použitie
	Lítium-iónové batérie likvidujte opatrne! Dodržiavajte najmä pokyny pre dopravu, skladovanie a likvidáciu v tejto príručke!

## 1.2 Vysvetlenie symbolov a signálne slová

**⚠ NEBEZPEČENSTVO!** Upozornenie na bezprostredne hroziacu nebezpečnú situáciu, ktorá má – v prípade, že sa jej nepredídete – za následok smrť alebo ťažké zranenie.

**⚠ VAROVANIE!** Upozornenie na potenciálne hroziacu nebezpečnú situáciu, ktorá by mohla mať – v prípade, že sa jej nepredídete – za následok smrť alebo ťažké zranenie.

**⚠ POZOR!** Upozornenie na potenciálne hroziacu nebezpečnú situáciu, ktorá by mohla mať – v prípade, že sa jej nepredídete – za následok ľahké alebo stredne ťažké zranenie.

**POZOR!** Upozornenie na situáciu, ktorá by mohla mať – v prípade, že sa jej nepredídete – za následok vecné škody.

**i UPOZORNENIE** Špeciálne pokyny pre lepšiu zrozumiteľnosť a zaobchádzanie.

## 2 POPIS VÝROBKU

### 2.1 Používanie v súlade s určením

Príves môže byť použitý na nasledujúce účely:

- Čistenie strojov, vozidiel, konštrukcií, okien, náradia, fasád, terás, záhradného náradia, záhradného nábytku, herných zariadení, horských bicyklov, športových potrieb, príjazdových ciest, člnov, surfov, potápačských potrieb, kempingových, rybárskych a poľovníckych potrieb, garáží, balkónov.
- Zavlažovanie.

Zariadenie sa smie prevádzkovať iba so schváleným príslušenstvom.

Zariadenie je možné prevádzkovať s vodou z domácej vodovodnej siete, z otvorených nádob (napr. dažďový sud, rybník) alebo z PET nádob.

Pracovať so zariadením sa smie len vtedy, keď je úplne zmontovaný.

Tento prístroj je určený výlučne pre použitie v súkromnej oblasti. Na každé iné použitie, ako aj na nedovolené prestavby a nadstavby sa pozerá ako na použitie v rozpore s účelom a má za následok prepadnutie záruky, ako aj stratu zhody (označenie CE) a odmietnutie akejkoľvek zodpovednosti voči škodám používateľa alebo tretej osoby zo strany výrobcu.

### 2.2 Možné predvídateľné chybné použitie

Prístroj nie je koncipovaný na komerčné používanie vo verejných parkoch a športových areáloch, ako ani na používanie v poľnohospodárstve a lesníctve.

Dbajte predovšetkým na nasledujúce poznámky:

- Zariadenie nepoužívajte na predmety, ktoré nie sú odolné voči vlhkosti.
- Zariadenie používajte iba na predmety, ktoré odolávajú tlaku vody 22 bar.
- Zariadenie nepoužívajte vo vlhkom počasí, daždi alebo vo vode alebo pod vodou.
- Zariadenie nepoužívajte, kým/keď nie je pripojené k prívodu vody.
- Zariadenie nepoužívajte s prázdnyimi nádobami.

### 2.3 Symboly na zariadení

Symbol	Význam
	Zariadením nemierite na ľudí, domáce zvieratá, pohybujúce sa vozidlá alebo na elektrické systémy, inštalácie alebo prístroje pod napätím.

### 2.4 Rozsah dodávky

**i UPOZORNENIE** Akumulátor a nabíjačka nie sú súčasťou dodávky a preto musia byť zakúpené zvlášť.

Rozsah dodávky zahŕňa tu uvedené položky. Skontrolujte, či balenie obsahuje všetky tieto položky:

Č.	Konštrukčná časť
1	Vysokotlakový čistič Easy Flex PW 2040
2	Vysokotlaková čistiaca násada
3	Viacnásobná rozprašovacia tryska
4	Hadica
5	Fľaša na mydlo
6	Adaptér na fľašu
7	Taška
8	Kefa na umývanie*

\*: k dispozícii samostatne: Výrobné č.: 113876

## 2.5 Prehľad výrobku (01)

Prehľad o výrobku (01) dáva prehľad o prístroji.

Č.	Konštrukčná časť
1	Blokovací spínač
2	Páčka prepínača ZAP/YYP
3	Adaptér na hadicu
4	Batéria Easy Flex**
5	Vysokotlaková tryska
6	Vysokotlaková čistiaca násada
7	Adaptér trysky
8	Viacnásobná rozprašovacia tryska
9	Pripojenie hadice
10	Hadicový filter
11	Ovládač
12	Hadica
13	Spona na hadicu
14	Fľaša na mydlo
15	Adaptér na fľašu
16	Taška
17	Kefa na umývanie**

\*\* : nie je súčasťou dodávky

## 3 BEZPEČNOSTNÉ POKYNY

- Toto zariadenie môžu používať deti od 8 rokov a okrem nich aj osoby so zníženými fyzickými, zmyslovými alebo rozumovými schopnosťami alebo nedostatkom skúseností a vedomostí, ak sú pod dozorom alebo boli poučení o bezpečnom používaní zariadenia a rozumejú z toho vyplývajúcemu nebezpečenstvu. Deti sa s prístrojom nesmú hrať.
- Čistenie a údržbu nesmú vykonávať deti bez dozoru.
  - Osoby s veľmi silnými a komplexnými obmedzeniami môžu mať požiadavky, ktoré prekráčajú tu popísané pokyny.
  - Nemierte zariadením na ľudí alebo domáce zvieratá.
  - Nemierte zariadením na pohybujúce sa vozidlá.
  - Nikdy nemierte zariadením na elektrické systémy, inštalácie alebo zariadenia pod napätím.
  - Zariadenie nenechávajte bez dozoru.
  - Zariadenie nepoužívajte, ak je viditeľne poškodené alebo presakuje.
  - Pred vykonaním akýchkoľvek úprav, čistenia alebo údržby vyberte batériu.
  - Pred výmenou dielov alebo prechodom na iné funkcie vyberte batériu.
  - Používajte iba príslušenstvo schválené výrobcom.
  - Ako čistiace prostriedky nepoužívajte žiadne látky škodlivé pre vodu.
  - Nestriekajte horľavé kvapaliny.

### 3.1 Bezpečnostné pokyny k akumulátoru

Táto časť návodu predstavuje všetky základné bezpečnostné pokyny, ktoré musia byť dodržané pri používaní akumulátora.

Prečítajte si tieto pokyny!

- Pred vykonávaním prác na elektrickom náradí (napr. údržba, výmena nástroja), resp. pred jeho prepravou a skladovaním vyberte akumulátor z elektrického náradia.
- Akumulátor používajte len v súlade s určením, tzn. do prístrojov firmy AL-KO, ktoré sú poháňané akumulátorom. Akumulátor nabíjajte len na to určenou nabíjačkou AL-KO.
- Nový akumulátor vybaľte z originálneho balenia až vtedy, keď sa má použiť.
- Pred prvým použitím akumulátor úplne nabite a vždy používajte na to určenú nabíjačku. Dodržiavajte pokyny k nabíjaniu akumulátora uvedené v tomto návode na použitie.
- Nepoužívajte akumulátor v prostrediach s nebezpečenstvom výbuchu a požiaru.
- Pri používaní akumulátora s prístrojom nevystavujte akumulátor mokrému a vlhkému prostrediu.
- Chráňte akumulátor pred horúčavou, olejom a ohňom, aby sa nepoškodil a aby z neho nemohli uniknúť pary a elektrolyt. Hrozí nebezpečenstvo výbuchu!
- Nevystavujte akumulátor nárazom a nehádzte s ním.
- Nepoužívajte znečistený alebo mokrý akumulátor. Pred použitím akumulátor očistite a osušte suchou, čistou handrou.
- Nabitý a nepoužívaný akumulátor chráňte pred stretom s kovovými predmetmi, aby sa neporušili kontakty (napr. kancelárske spinky, mince, kľúče, klince, skrutky). Na akumulátore nevykonávajte žiadne práce ostrými predmetmi (napr. skrutkovačom). Tým spôsobený vnútorný skrat môže spôsobiť prehrievanie, zapálenie alebo výbuch akumulátora.
- Akumulátor neotvárajte, nerozkladajte ani nerozoberajte. Hrozí nebezpečenstvo zasiahnutia elektrickým prúdom a nebezpečenstvo vzniku skratu.
- Pri nesprávnom používaní a v prípade poškodenia akumulátora z neho môžu uniknúť pary alebo elektrolyt. Priestor



dostatočne vyvetrajte a v prípade ťažkostí vyhľadajte lekára.

V prípade kontaktu s kvapalinou elektrolytu tento dôkladne umyte a dôkladne si vypláchnite oči. Potom vyhľadajte lekára.

- Nepovolané osoby smú tento akumulátor používať iba v prípade, že sú pod dozorom osoby, ktorá zodpovedá za ich bezpečnosť, alebo ak im táto osoba vysvetlila, ako sa má akumulátor používať. Neoprávnené osoby sú napr.:
  - osoby (vrátane detí) s obmedzenými fyzickými, zmyslovými alebo duševnými schopnosťami.
  - osoby, ktoré nemajú s akumulátorom žiadne skúsenosti a/alebo nedisponujú žiadnymi znalosťami o ňom.
- Deti musia byť pod dozorom a musia byť poučené o tom, že akumulátor nie je na hranie.
- Nenechávajte akumulátor neustále v nabíjačke. Ak si chcete akumulátor na dlhší čas uschovať, vyťahnite ho z nabíjačky.
- Vytiahnite akumulátor z poháňaných prístrojov, ak sa tieto už nebudú nepoužívať.

- Nepoužívaný akumulátor vysušte a uskladnite na zamknutom mieste. Chráňte ho pred horúčavou a priamym slnečným žiarením. Neoprávnené osoby a deti nesmú mať ku akumulátoru prístup.

### 3.2 Bezpečnostné upozornenia pre akumulátor a nabíjačku

Dodržiavajte bezpečnostné pokyny k akumulátoru a nabíjačke v samostatných návodoch na prevádzku.

Pozri:

- návod na obsluhu 442228: lítiovo-iónový akumulátor B50 Li, B100 Li,
- návod na obsluhu 442230: nabíjačka C30 Li.

## 4 MONTÁŽ A UVEDENIE DO PREVÁDZKY

**⚠ VAROVANIE! Nebezpečenstvá v dôsledku nekompletnej montáže!** Používanie nekompletne zmontovaného zariadenia môže viesť k vážnym zraneniam.

- Prevádzkujte zariadenie iba vtedy, keď je úplné a v zmontovanom stave!
- Akumulátor vkladajte do zariadenia iba vtedy, ak je kompletne zmontované!
- Pred zapnutím skontrolujte, či je príslušenstvo správne pripevnené!

**⚠ VAROVANIE! Nebezpečenstvo zranenia.** Pred nastavovaním, údržbou, servisom a čistením zariadenie vždy vypnite. Vyberte akumulátor.



## 4.1 Nabíjanie akumulátora

**I UPOZORNENIE** Podrobné informácie nájdete v samostatných návodoch na prevádzku akumulátora a nabíjačky.

## 4.2 Vloženie a vybratie akumulátora (02)

**POZOR! Nebezpečenstvo poškodenia akumulátora.** Ak sa akumulátor po použití ponechá v zariadení, môže to spôsobiť poškodenie akumulátora.

- Bezprostredne po použití akumulátora vyberte akumulátor zo zariadenia a uskladnite tak, aby bol chránený pred mrazmi.
- Akumulátor až bezprostredne pred začatím práce vložte do zariadenia.

### Vloženie akumulátora

1. Akumulátor (02/1) zasuňte do priehradky akumulátora tak, aby zapadol na svoje miesto (02/a).

### Vybratie akumulátora

1. Stlačte a držte stlačené odblokovacie tlačidlo (02/2) na akumulátore (02/b).
2. Akumulátor (02/1) vytiahnite (02/c).

## 4.3 Montáž príslušenstva

**⚠ VAROVANIE! Nebezpečenstvá v dôsledku nekompletnej montáže!** Používanie nekompletne zmontovaného zariadenia môže viesť k vážnym zraneniam.

- Prevádzkujte zariadenie iba vtedy, keď je úplné a v zmontovanom stave!
- Akumulátor vkladajte do zariadenia iba vtedy, ak je kompletne zmontované!
- Pred zapnutím skontrolujte, či je príslušenstvo správne pripevnené!

### 4.3.1 Vysokotlaková čistiaca násada (03)

1. Zarovnajte kolík vysokotlakovej čistiacej dýzy (03/1) s otvorom vysokotlakovej trysky (03/2).
2. Vysokotlakový čistiaci nástavec (03/1) vložte (03/a) do vysokotlakovej trysky (03/2).
3. Vysokotlakovou dýzou (03/1) otáčajte (03/b), kým nezapadne.

### 4.3.2 Viacnásobná rozprašovací tryska (04)

1. Potiahnite (04/a) rýchlospojku na vysokotlakovom čistiacom prívoде (04/1) a podržte ju.
2. Viacnásobnú rozprašovaciu trysku (04/2) zasuňte (04/b) do vysokotlakového čistiaceho nástavca (04/1).
3. Uvoľnite rýchlospojku (04/1).

### 4.3.3 Adaptér na hadicu (08)

#### Montáž adaptéra na hadicu

1. Hadicový adaptér (08/1) utiahnite (08/b) príslušným kľúčom.

#### Demontáž adaptéra z hadice

1. Hadicový adaptér (08/1) odskrutkujte (08/a) príslušným kľúčom.

### 4.3.4 Hadica (05)

1. Ak nie je namontovaný hadicový adaptér (05/2) pozri *Kapitola 4.3.3 "Adaptér na hadicu (08)", strana 137.*
2. Potiahnite (05/a) rýchlospojku na hadicu (05/1) a podržte ju.
3. Hadicu (05/1) nasuňte (05/b) na adaptér hadice (05/2).
4. Uvoľnite rýchlospojku (05/1).

### 4.3.5 Fľaša na mydlo (06)

Fľaša na mydlo poskytuje mydlovú vodu na hĺbkové čistenie od nečistôt.

1. Fľašu s mydlom naplňte čistiacim prostriedkom, ktorý nepoškodzuje vodu.
2. Fľašu s mydlom (06/1) vložte (06/a) do vysokotlakovej trysky (06/2).
3. Fľašu na mydlo (06/1) otočte (06/b) o 90°, aby ste ju zafixovali.

### 4.3.6 Adaptér na fľašu (07-09)

**⚠ VAROVANIE! Nebezpečenstvo zranenia a poškodenia prístroja.** Ak prístroj leží, môže po nainštalovaní fľaše uniknúť cez ventilačné otvory príslušenstva kvapalina.

- Pred umiestnením prístroja na rovný povrch vyberte batériu.

**POZOR! Nebezpečenstvo poškodenia prístroja.** Ak je zariadenie pripojené k zdroju vody, ktorý je špinavý, hrdzavý, bahnitý alebo korozívny, môže sa poškodiť. Patria sem rastlinné hnojivá, pesticídy a čistiace prostriedky.

- Aby sa životnosť prístroja zbytočne neskracovala, čistite ho čistou vodou.

**I UPOZORNENIE** Nástavec nie je kompatibilný so všetkými fľašami na sódu a vodu.

1. Naplňte fľašu.
2. Adaptér na fľašu (07/1) naskrutkujte (07/a) na naplnenú fľašu (07/2).
3. Hadicový adaptér (08/1) odskrutkujte (08/a) príslušným kľúčom.

4. Flašu s namontovaným adaptérom (09/1) zaskrutkujte (09/b) do prípojky vysokotlakového čističa (09/2).

#### 4.3.7 Keňa na umývanie (18)

1. Zarovnajte kolík umývacej kefy (18/1) s otvorom vysokotlakovej trysky (18/2).
2. Umývaciú kefu (18/1) vložte (18/a) do vysokotlakovej trysky (18/2).
3. Umývacou kefou (18/1) otáčajte (18/b), kým nezapadne.

## 5 OBSLUHA

**⚠ VAROVANIE! Nebezpečenstvá v dôsledku nekompletnej montáže!** Používanie nekompletne zmontovaného zariadenia môže viesť k vážnym zraneniam.

- Prevádzkujte zariadenie iba vtedy, keď je úplné a v zmontovanom stave!
- Akumulátor vkladajte do zariadenia iba vtedy, ak je kompletne zmontované!
- Pred zapnutím skontrolujte, či je príslušenstvo správne pripevnené!

**POZOR! Nebezpečenstvo spôsobené vodou.** Kontakt s vodou vedie ku skratom a zničeniu batérie.

- Počas prevádzky zariadenia nevystavujte batériu vlhkosti.
- Pri výmene príslušenstva udržiavajte batériu suchú.

### 5.1 Zásobovanie vodou

**POZOR! Nebezpečenstvo poškodenia prístroja.** Ak je zariadenie pripojené k zdroju vody, ktorý je špinavý, hrdzavý, bahňitý alebo korozívny, môže sa poškodiť. Patria sem rastlinné hnojivá, pesticídy a čistiace prostriedky.

- Aby sa životnosť prístroja zbytočne neskracovala, čistite ho čistou vodou.

#### 5.1.1 Dodávka vody cez domácu vodovodnú sieť

Vysokotlakový čistič je možné pripojiť k vodovodnej sieti pre domácnosť a prevádzkovať z nej.

#### 5.1.2 Dodávka vody z PET nádoby

Tlakový čistič je možné prevádzkovať s PET nádobami, ktoré sú naplnené čistou vodou pozri *Kapitola 4.3.6 "Adaptér na flášu (07-09)", strana 137.*

#### 5.1.3 Prívod vody z otvorených nádrží

Tlakový čistič je možné používať s vodou z otvorených nádob, ako sú napr. dažďové sudy, vedrá, a pod.

**ⓘ UPOZORNENIE** Pri prekročení maximálnej sacej výšky sa doba sania predĺži.

- Dodržujte maximálnu sáciu výšku zariadenia.
1. Pripojte hadicu k vysokotlakovému čističu (05).
  2. Zaveďte hadicový filter (01/10) do otvorenej nádoby.
    - Upevnite hadicovú sponu (01/13) k okraju nádoby.
    - Ovládač (01/11) zabráňuje tomu, aby hadicový filter (01/10) klesol na dno.

#### Pred použitím

Pred použitím vypustite z hadice vzduch.

1. Vysokotlakový čistič držte vo výške pásu (<1,5 m).
2. Spustíte zariadenie (10) pozri *Kapitola 5.2 "Spustenie / zastavenie zariadenia (10)", strana 138.*
3. Pred začatím práce počkajte, kým vysokotlakovým čističom prestrekne voda. V závislosti od typu prívodu vody to trvá najmenej 30 sekúnd.

### 5.2 Spustenie / zastavenie zariadenia (10)

#### Spustenie prístroja

1. Namierte prístroj na povrch, ktorý sa má čistiť.
2. Stlačte blokovací spínač (10/1) a podržte ho stlačený (10/a).
3. Zatlačte páčku (10/2) na zariadení a podržte ju (10/b).

#### Zastavenie zariadenia

1. Páčku (10/2) pustite.
2. Blokovací spínač (10/1) pustite.

### 5.3 Zavlžovanie a čistenie

#### 5.3.1 Nastavenie viacnásobnej rozprašovacej trysky (11,12,13,14)

**⚠ POZOR! Nebezpečenstvo zranenia.** Nastavenie trysky nemeňte počas prevádzky.

- Zastavte zariadenie a potom zmeňte nastavenie trysky.

Viacnásobná rozprašovacia tryska má päť rôznych vzorov striekania. Vyberte si vhodnú funkciu trysky podľa vašej aplikácie.

Nastavenie	Funkcia trysky
0°	Bodové čistenie v prípade silného znečistenia
15°	Čistenie silne znečistených povrchov
25°	Čistenie stredne znečistených povrchov
40°	Čistenie slaboznečistených povrchov
	Zavlažovanie

## 6 ÚDRŽBA A STAROSTLIVOSŤ

**⚠ VAROVANIE! Nebezpečenstvo zranenia.** Pred nastavovaním, údržbou, servisom a čistením zariadenie vždy vypnite. Vyberte akumulátor.

**ℹ UPOZORNENIE** Podrobné informácie nájdete v samostatných návodoch na použitie akumulátora a nabíjačky.

### 6.1 Čistenie hadicového filtra (15,16)

1. Hadicový filter (15/1) z hadice odskrutkujte (15/a).
2. Vyberte (16/a) jemné sitko (16/1).
3. Opláchnite prvky čistou vodou.

### 6.2 Čistenie filtra prívodu vody (17)

1. Demontáž adaptéra z hadice (08).
2. Vyberte (17/a) filter prívodu vody (17/1).
3. Filter prívodu vody očistite vodou.

## 7 POMOC PRI PORUCHÁCH

**ℹ UPOZORNENIE** Pri poruchách, ktoré nie sú uvedené v tejto tabuľke alebo ktoré nemôžete odstrániť sami, sa obráťte na náš zákaznícky servis.

Porucha	Príčina	Odstránenie
<b>Prístroj sa zapne, ale neprijíma vodu alebo je nedostatočný tlak.</b>	Vysokotlakový čistiaci nástavec je umiestnený príliš vysoko nad povrchom vodného zdroja.	Zariadenie spustíte do menej ako 1,5 m.
	Hadicový filter je upchatý.	Hadicový filter vyberte a vyčistite ho čistou vodou.
	Záhradná hadica nie je správne pripojená k zariadeniu.	Skontrolujte záhradnú hadicu a bezpečne ju pripevnite.
	Adaptér hadice je uvoľnený.	Adaptér hadice bezpečne utiahnite príslušným kľúčom. O filter prívodu vody požiadajte zákaznícky servis.
	Chýba filter prívodu vody.	
	<b>Viacnásobná rozprašovacia tryska netesní.</b>	Čerpadlo, hadica alebo iné časti sú zamrznuté od mrazu.
Hadica je zalomená.		Narovnajte hadicu.
Striekany vzor sa nestrieka správne.		Uistite sa, že ikona striekacieho vzoru je v jednej rovine so značkou indikátora.
	Blokovanie viacnásobnej rozprašovacej trysky je uvoľnené.	Dotiahnite ju imbusovým kľúčom.

Porucha	Príčina	Odstránenie
Výstupný tlak sa náhle zvýši.	Viacnásobná rozprašovací tryska je zablokovaná.	Viacnásobnú rozprašovací trysku nahraďte novou.
Po vypnutí vytečie voda.	Po vypnutí zostáva vo vysokotlakovej čistiacej dýze a v čerpadle zvyšková voda.	Pred uskladnením vodu úplne vypustite.
Fľaša na mydlo nemôže rozprášiť čistiaci prostriedok.	Fľašu upchalo mydlo.	Fľašu na mydlo vyčistite čistou vodou.
Zariadenie sa nespustí.	Batéria nie je vložená správne.	Batériu zatlačte do priehradky, kým nezapadne na svoje miesto.
	Batéria je vybitá.	Batériu nabite alebo ju vymeňte za novú.
	Batéria je poškodená.	Vymeňte batériu.
V zariadení je voda.	Používa sa, keď prší.	Držte zariadenie zvisle, aby voda mohla odtiecť.
	Zariadenie spadlo do vody.	Nechajte zariadenie schnúť najmenej 24 hodín.
Tlak zariadenia nie je konštantný.	Zariadenie asi nasáva nadbytočný vzduch.	Skontrolujte spojenie medzi adaptérom hadice a hadicou.
Zariadenie sa automaticky zastaví.	Batéria je vybitá.	Batériu nabite alebo ju vymeňte za novú.
	Viacnásobná rozprašovací tryska je zablokovaná. Aktuálna ochrana je aktivovaná.	Viacnásobnú rozprašovací trysku vyberte a zariadenie zapnite. Ak zariadenie pracuje normálne, viacnásobnú rozprašovací trysku vymeňte.

## 8 SKLADOVANIE

### 8.1 Skladovanie prístroja

Po každom použití prístroj dôkladne vyčistite, aby nedošlo k jeho poškodeniu:

#### 1. Čistenie zariadenia:

- Pred uskladnením vypustite všetku vodu zo zariadenia a hadice.
- Celé zariadenie a jeho príslušenstvo čistite čistou handričkou a mäkkou kefkou. Nepoužívajte benzín alebo iné rozpúšťadlá!

#### 2. Zariadenie skladujte zavesené na suchom a nezamrzajúcom mieste mimo dosahu detí.

### 8.2 Uskladnenie akumulátora a nabíjačky

**⚠ NEBEZPEČENSTVO! Nebezpečenstvo výbuchu a požiaru!** K usmrteniu alebo vážnemu zraneniu osôb dôjde vtedy, keď akumulátor vybuchne, pretože bol uskladnený pri otvorenom plameni alebo zdrojoch tepla.

- Akumulátor skladujte v chlade a v suchu, nie však pri otvorenom plameni alebo zdrojoch tepla.

**i UPOZORNENIE** Akumulátor je počas nabíjania v nabíjačke na základe automatického rozpoznania stavu nabitia chránený pred prebíjaním a môže tak nejaký čas, nie však nastálo, ostať v nabíjačke.

- Akumulátor skladujte na suchom, nezamrzajúcom mieste, pri predpísanej skladovacej teplote (pozri návod na prevádzku akumulátora) a v stave nabitia cca 40 – 60 %.

- Z dôvodu nebezpečenstva skratu akumulátor neskladujte v blízkosti kovových predmetov alebo predmetov obsahujúcich kyseliny.
- Akumulátor po cca 6 mesiacoch skladovania dobite, pričom dobíjanie by malo trvať cca 2 hodiny.

## 9 LIKVIDÁCIA

### Pokyny k zákonu o elektrických a elektronických prístrojoch (ElektroG)



- Elektrické a elektronické staré zariadenia nepatria do domového odpadu, ale je potrebné ich likvidovať samostatne!
- Staré batérie alebo akumulátory, ktoré nie sú pevne zabudované v starom prístroji, sa musia pred odovzdaním na likvidáciu vybrať! Ich likvidácia je regulovaná zákonom o batériách.
- Majitelia, resp. používatelia elektrických a elektronických prístrojov sú povinní po ich použití odovzdať ich na recykláciu.
- Koncový používateľ je sám zodpovedný za vymazanie údajov o svojej osobe z likvidovaného starého prístroja!

Symbol prečiarknutého smetiska znamená, že elektrické a elektronické prístroje sa nesmú likvidovať do domového odpadu.

Elektrické a elektronické prístroje bezodplatne odovzdajte na nasledovných miestach:

- verejné miesta likvidácie, resp. zberu s oprávnením (napr. komunálne stavebné dvory)
- predajné miesta elektrických prístrojov (statické a online), pokiaľ sú obchodníci povinní prevziať prístroj alebo ho z vlastnej vôle ponúknuť.

Tieto nariadenia platia len pre prístroje, ktoré boli inštalované a predané v krajinách Európskej Únie a ktoré podliehajú Európskej smernici 2012/19/EÚ. V krajinách mimo Európskej únie môžu pre likvidáciu elektrických a elektronických starých zariadení platiť odlišné predpisy.

### Pokyny k zákonu o batériách (BattG)



- Staré batérie a akumulátory nepatria do domového odpadu, ale je potrebné ich likvidovať samostatne!
- Pre bezpečné odobratie batérií alebo akumulátorov z elektrického prístroja a za informácie o ich type, resp. chemickom systéme, dodržujte, prosím, ďalšie údaje v rámci návodu na obsluhu, resp. montáž.
- Majitelia, resp. používatelia batérií a akumulátorov sú povinní po ich použití odovzdať ich na recykláciu. Prevzatie sa obmedzuje na odovzдание obvyklého množstva pre domácnosť.

Staré batérie môžu obsahovať škodlivé látky alebo ťažké kovy, ktoré by mohli spôsobiť škody na životnom prostredí a zdraví. Zhodnotenie starých batérií a využitie v nich obsiahnutých zdrojov prispieva k ochrane týchto oboch dôležitých materiálov.

Symbol prečiarknutého smetiska znamená, že sa batérie a akumulátory nesmú likvidovať do domového odpadu.

Ak sa okrem toho pod smetiskom nachádza značka Hg, Cd alebo Pb, znamená to nasledovné:

- Hg: Batéria obsahuje viac ako 0,0005 % ortute
  - Cd: Batéria obsahuje viac ako 0,002 % kadmia
  - Pb: Batéria obsahuje viac ako 0,004 % olova
- Akumulátory a batérie bezodplatne odovzdajte na nasledovných miestach:

- verejné miesta likvidácie, resp. zberu s oprávnením (napr. komunálne stavebné dvory)
- Miesta likvidácie batérií a akumulátorov
- Zberné miesta tzv. spoločného systému spätného odberu starých spotrebičov a batérií.
- Zberné miesto u výrobcu (v prípade, že nie je členom spoločného systému spätného odberu).

Tieto nariadenia platia len pre akumulátory a batérie, ktoré boli predané v krajinách Európskej Únie a ktoré podliehajú Európskej smernici 2006/66/ES. V krajinách mimo Európskej Únie môžu pre likvidáciu akumulátorov a batérií platiť odlišné predpisy.

## 10 ZÁKAZNÍCKY SERVIS

V prípade otázok k záruke, oprave alebo náhradným dielom sa obráťte, prosím, na najbližší ser-

vis AL-KO. Tento nájdete na internete na nasledovnej adrese:  
[www.al-ko.com/service-contacts](http://www.al-ko.com/service-contacts)

## 11 ZÁRUKA

Prípadné chyby materiálu alebo výrobné chyby na zariadení odstránime počas zákonnej premlčacej lehoty pre nárok na náhradu škody podľa nášho výberu opravou alebo výmenou. Premlčacia lehota sa určuje vždy podľa právnych predpisov krajiny, v ktorej bolo zariadenie zakúpené.

Nárok na uplatnenie záruky akceptujeme len pri:

- dodržiavate pokyny tohto návodu na použitie.
- odbornom zaobchádzaní so zariadením
- používaní originálnych náhradných dielov

Nárok na uplatnenie záruky zaniká ak:

- sa svojvoľne pokúšate o opravu
- svojvoľne vykonáte na zariadení technické zmeny
- používate zariadenie v rozpore s určením

Zo záruky sú vylúčené:

- poškodenia laku, ktoré vyplývajú z normálneho opotrebovania
- diely podliehajúce opotrebeniu, ktoré sú na karte náhradných dielov označené rámečkom



xxxxxx (x)

Záručná doba začína plynúť odo dňa zakúpenia zariadenia prvým koncovým odberateľom. Rozhodujúci je dátum na doklade o zakúpení zariadenia. S týmto vyhlásením o záruke a s originálnym dokladom o zakúpení zariadenia sa obráťte na svojho predajcu alebo na najbližší autorizovaný zákaznícky servis. Záonné nároky kupujúceho voči predávajúcemu vyplývajúce z chýb výrobku zostávajú týmto vyhlásením nedotknuté.

## AZ EREDETI KEZELÉSI ÚTMUTATÓ FORDÍTÁSA

### Tartalomjegyzék

1	Ehhez a kezelési útmutatóhoz .....	143	6	Karbantartás és ápolás .....	150
1.1	A címlapon található szimbólumok.....	143	6.1	Tömlőszűrő tisztítása (15, 16) .....	150
1.2	Jelmagyarázatok és jelzőszavak.....	144	6.2	A vízcsatlakozó szűrőjének tisztítása (17) .....	150
2	Termékleírás .....	144	7	Hibaelhárítás .....	151
2.1	Rendeltetésszerű használat.....	144	8	Tárolás .....	152
2.2	Lehetséges előre látható hibás használat .....	144	8.1	A gép tárolása .....	152
2.3	A készüléken szereplő szimbólumok .	144	8.2	Az akkumulátor és a töltőkészülék tárolása .....	152
2.4	A szállítmány tartalma .....	144	9	Ártalmatlanítás .....	152
2.5	Termékáttekintés (01) .....	145	10	Ügyfélszolgálat/Szerviz .....	154
3	Biztonsági utasítások .....	145	11	Garancia.....	154
3.1	Biztonsági utasítások az akkumulátorhoz .....	146			
3.2	Biztonsági utasítások az akkumulátorhoz és a töltőkészülékhez .....	147	<b>1</b>	<b>EHHEZ A KEZELÉSI ÚTMUTATÓHOZ</b>	
4	Felszerelés és üzembe helyezés .....	148	■	A német változat esetében az eredeti üzemeletési útmutatóról van szó. Minden más nyelvi változat az eredeti üzemeltetési útmutató fordítása.	
4.1	Akkumulátor feltöltése .....	148	■	Tárolja mindig úgy ezt a kezelési útmutatót, hogy bármikor beleolvashasson, ha a berendezéssel kapcsolatos információra van szüksége.	
4.2	Akkumulátor behelyezése és kivétele (02).....	148	■	Másik személynek csak ezzel a kezelési útmutatóval együtt adja tovább a készüléket.	
4.3	Feltételek felszerelése .....	148	■	Olvassa el és tartsa be a jelen kezelési útmutató biztonsági tudnivalóit és figyelmeztetéseit.	
4.3.1	Magasnyomású tisztítólándzsa (03) .....	148			
4.3.2	Többlyukú szórófej (04) .....	148			
4.3.3	Tömlőadapter (08) .....	148			
4.3.4	Tömlő (05) .....	148			
4.3.5	Szappanos flakon (06).....	149			
4.3.6	Flakonadapter (07–09) .....	149			
4.3.7	Mosókefe (18).....	149			
5	Kezelés .....	149	<b>1.1</b>	<b>A címlapon található szimbólumok</b>	
5.1	Vízellátás.....	149			
5.1.1	Vízellátás a házi vízvezeték-hálózatból .....	149			
5.1.2	Vízellátás PET-tartályból .....	149			
5.1.3	Vízellátás nyitott tartályokból .....	149			
5.2	Készülék elindítása / leállítása (10)....	150			
5.3	Öntözés és tisztítás .....	150			
5.3.1	A többlyukú szórófej fűvókabeállításai (11, 12, 13, 14).....	150			

Szimbólum	Jelentés
	Üzembe helyezés előtt feltétlenül olvassa el gondosan ezt a kezelési útmutatót. Ez a zavarmentes munkavégzés és a hibamentes kezelés feltétele.
	Üzemeltetési útmutató
	A Li-ion akkumulátorokat kezelje óvatosan! Különösen a jelen útmutató szállításra, tárolásra és ártalmatlanításra vonatkozó utasításait tartsa be!

## 1.2 Jelmagyarázatok és jelzőszavak

**⚠ VESZÉLY!** Olyan veszélyes helyzetet jelez, amely – ha nem kerülik el – halálos vagy súlyos sérüléseket eredményez.

**⚠ FIGYELMEZTETÉS!** Olyan potenciálisan veszélyes helyzetet jelez, amely – ha nem kerülik el – halálos vagy súlyos sérüléseket eredményezhet.

**⚠ VIGYÁZAT!** Olyan potenciálisan veszélyes helyzetet jelez, amely – ha nem kerülik el – kisebb vagy közepesen súlyos sérüléseket eredményezhet.

**FIGYELEM!** Olyan helyzetet jelez, amely – ha nem kerülik el – anyagi károkat eredményezhet.

**ℹ TUDNIVALÓ** Az érthetőséget és a használatot segítő, különleges tudnivalók.

## 2 TERMÉKLEÍRÁS

### 2.1 Rendeltetésszerű használat

Ez a készülék a következőkre használható:

- Gépek, járművek, épületek, ablakok, szerzők, homlokzatok, teraszok, kerti berendezések, kerti bútorok, játékeszközök, hegyi kerékpárok, sporteszközök, járműfelhajtók, csónakok, szőrfdeszkák, bűvárfelszerelések, kemping-, horgász- és vadászfelszerelés, garázsok, erkélyek.
- Öntözés.

A készülék csak az engedélyezett tartozékokkal üzemeltethető.

A készüléket a házi vízvezeték-hálózatból, nyitott tartályokból (pl. esőgyűjtőből, tóból) vagy PET-tartályokból származó vízzel üzemeltethető.

A készülék csak teljesen összeszerelt állapotban használható.

Ez a gép magáncélú használatra készült. Minden más felhasználás, valamint az engedély nélküli átépítés vagy hozzáépítés helytelen használatnak minősül, ami a jótállás megszűnését, valamint a megfelelőségi nyilatkozat (CE-jelölés) érvénytelenné válását eredményezi, és a gyártó a felhasználót vagy harmadik felet érő minden kár esetében mentesül a felelősség alól.

### 2.2 Lehetséges előre látható hibás használat

A készülék nem alkalmas nyilvános parkokban és sportlétesítményekben történő iparszerű használatra, valamint mező- és erdőgazdaságokban való alkalmazásra sem.

Mindenek előtt a következőkre ügyeljen:

- Ne használja a készüléket olyan tárgyak esetén, amelyek nem nedvességállóak.
- A készüléket csak olyan tárgyak esetén használja, amelyek 22 bar víznyomáshoz alkalmasak.
- Ne használja a készüléket nyirkos időben, esőben vagy víz alatt.
- Ne használja a készüléket a vízellátás csatlakoztatása nélkül.
- Ne használja a készüléket üres tartályokkal.

### 2.3 A készüléken szereplő szimbólumok

Szimbólum	Jelentés
	Ne irányítsa a készüléket személyek, háziállatok, mozgó járművek vagy áramot vezető elektromos berendezések, létesítmények vagy készülékek felé.

### 2.4 A szállítmány tartalma

**ℹ TUDNIVALÓ** Az akkumulátor és a töltőkészülék nem része a szállítmánynak, ezeket külön kell megvásárolni.

A szállítmány az alább felsorolt tételeket tartalmazza. Ellenőrizze, hogy minden tétel megvan-e.

Sz.	Alkatrész
1	Easy Flex magasnyomású tisztítókészülék PW 2040
2	Magasnyomású tisztítólándzsa
3	Többlyukú szórófej
4	Tömítő
5	Szappantartó
6	Flakonadapter
7	Táska
8	Mosókefe*

\*: külön kapható: Cikksz.: 113876



**2.5 Termékáttekintés (01)**

A termék-összefoglaló (01) áttekintést ad a készülékről.

Sz.	Alkatrész
1	Reteszelőgomb
2	BE/KI működtetőkar
3	Tömlőadapter
4	Easy Flex** akku
5	Magasnyomású fúvóka
6	Magasnyomású tisztítólándzsa
7	Fúvókaadapter
8	Többlyukú szórófej
9	Tömlőcsatlakozó
10	Tömlőszűrő
11	Tartóelem
12	Tömlő
13	Tömlőkapocs
14	Szappantartó
15	Flakonadapter
16	Táska
17	Mosókefe**

\*\* : nem része a szállítmánynak

### 3 BIZTONSÁGI UTASÍTÁSOK

- Ezt a készüléket 8 évnél idősebb gyermekek, valamint korlátozott testi-, szellemi- illetve érzékelési képességgel rendelkező vagy az ilyen készülék használatához szükséges gyakorlatnak vagy tudásnak híján lévő személyek csak felügyelet mellett használhatják, illetve ha megtanították nekik a készülék biztonságos

használatának módját, és tudják, hogy használat közben milyen veszélyek fenyegetik őket. Gyermekek ne játszanak a készülékekkel. Tisztítást és felhasználói karbantartást gyerekek felügyelet nélkül nem végezhetnek.

- Súlyosan és összetetten korlátozott képességű személyek az itt ismertetett utasításokból adódóan bizonyos igényekkel rendelkezhetnek.
- Ne irányítsa a készüléket emberekre vagy háziállatokra.
- Ne irányítsa a készüléket mozgó járművekre.
- Ne irányítsa a készüléket áramot vezető elektromos berendezésekre, eszközökre vagy készülékekre.
- A készüléket ne hagyja felügyelet nélkül.
- Ne használja a készüléket, ha az láthatóan sérült vagy tömítetlen.
- Beállítási, tisztítási vagy karbantartási munkák előtt távolítsa el az akkumulátort.
- Alkatrészek cseréje vagy más funkciókra történő átállítás előtt távolítsa el az akkumulátort.

- Csak a gyártó által engedélyezett tartozékokat használjon.
- Ne használjon tisztítószerként vizet károsító anyagokat.
- Ne permetezzen gyúlékony folyadékokat.

### 3.1 Biztonsági utasítások az akkumulátorhoz

Ez a rész azokat az alapvető biztonsági utasításokat ismerteti, amelyeket az akku használata közben be kell tartani. Olvassa el ezeket a tudnivalókat!

- Az elektromos készüléken végzett bármilyen munka (pl. karbantartás, szerszámcsere), valamint a készülék szállítása és raktározása előtt vegye ki az akkumulátort a készülékből.
- Az akkumulátort csak rendeltetésszerűen használja, vagyis az AL-KO cég akkumulátoros készülékeihez. Az akkumulátort csak megfelelő AL-KO töltőkészülékkel töltsen fel.
- Az új akkumulátort csak akkor vegye ki az eredeti csomagolásból, ha azt használni kívánja.
- Az akkumulátort az első használat előtt teljesen fel kell tölteni, és ezt mindig a hozzá tartozó töltőkészülékkel kell végezni. Mindig tartsa be az útmutatónak az akkumulátor feltöltésére vonatkozó utasításait.
- Ne üzemeltesse az akkumulátort robbanás- és tűzveszélyes környezetben.
- A készülékben való használat közben ne tegye ki az akkumulátort nyirkosság és nedvesség hatásának.
- Az akkumulátort hőtől, olajtól és tüztől óvni kell, hogy ne károsodhasson és ne távozhassanak belőle gőzök és folyékony elektrolitok. Robbanásveszély áll fenn!
- Ne ütögesse és ne dobálja az akkumulátort.
- Ne használja az akkumulátort, ha szennyezett vagy nedves. Az akkumulátort használat előtt száraz, tiszta ruhával tisztítsa meg és szárítsa meg.
- A feltöltött és nem használt akkumulátort fémes tárgyaktól tartsa távol, hogy az érintkezők ne záródhassanak rövidre (pl. irodai gemkapocs, pénzérme, kulcsok, szegek, csavarok miatt). Az akkun ne végezzen munkákat hegyes tárgyakkal (pl. csavarhúzóval). Az ezáltal előidézett belső rövidzárlat az akkumulátor túlmelegedéséhez, kigyulladásához vezet.

hoz vagy felrobbanásához vezethet.

- Az akkumulátort nem szabad kinyitni, szétszedni vagy öszszenyomni. Áramütés és rövidzárlat veszélye áll fenn.
- Szakszerűtlen használat közben és az akkumulátor sérült állapotában gőzök és folyékony elektrolitok távozhatnak az akkumulátorból. A helyiséget megfelelően szellőztesse ki és sérülés esetén forduljon orvoshoz.

Elektrolit-folyadékkal való érintkezés esetén a folyadékot alaposan le kell mosni és a szemet azonnal alaposan ki kell öblíteni. Ezután forduljon orvoshoz.

- Ezt az akkumulátort illetéktelen személyek nem használhatják, kivéve, ha ezeknek a személyeknek a biztonságát egy másik, állandóan jelen lévő személy felügyeli, vagy ha megfelelő utasításokat kaptak az akkumulátor használatára vonatkozóan. Illetéktelen személyek például:
  - olyan személyek (a gyerekeket is beleértve), akik megváltozott fizikai, érzékelő vagy szellemi képességekkel rendelkeznek.

- olyan személyek, akik semmilyen tapasztalattal és/vagy ismerettel nem rendelkeznek az akkumulátorral kapcsolatban.

- Figyelni kell a gyerekekre és meg kell tanítani nekik, hogy ne játsszanak az akkumulátorral.
- Az akkumulátort ne tartsa hosszú ideig a töltőkészülékben. Hosszabb tároláshoz az akkumulátort vegye ki a töltőkészülékből.
- Az akkumulátort a működtetett készülékből vegye ki, ha a készülék nincs használatban.
- A nem használt akkumulátort száraz és zárt helyen kell tárolni. Az akkumulátort óvja a forróságtól és a közvetlen napsugárzástól. Illetéktelen személyek és gyerekek ne férhessenek hozzá az akkumulátorhoz.

### **3.2 Biztonsági utasítások az akkumulátorhoz és a töltőkészülékhez**

Tartsa be az akkumulátorra és a töltőkészülékre vonatkozó biztonsági utasításokat a külön kezelési útmutatókban.

Lásd:

- Üzemeltetési útmutató  
442228: Li-ion akkumulátor  
B50 Li, B100 Li
- Üzemeltetési útmutató  
442230: Töltőkészülék C30 Li

## 4 FELSZERELÉS ÉS ÜZEMBE HELYEZÉS

**⚠ FIGYELMEZTETÉS! Veszélyek nem teljes összeszerelés miatt!** Egy nem teljesen összeszerelt gép üzemeltetése súlyos sérülésekhez vezethet.

- A készüléket csak teljesen összeszerelt állapotban üzemeltesse!
- Az akkumulátort csak akkor tegye be a készülékbe, ha az teljesen összeszerelt állapotban van!
- Bekapcsolás előtt ellenőrizze, hogy az összes feltét helyesen van-e felhelyezve!

**⚠ FIGYELMEZTETÉS! Sérülésveszély.** Beállítási, karbantartási, gondozási és tisztítási munkák előtt mindig kapcsolja ki a készüléket. Távolítsa el az akkumulátort.

### 4.1 Akkumulátor feltöltése

**ℹ TUDNIVALÓ** Részletes információkért olvassa el az akkuhoz és a töltőkészülékhez tartozó külön üzemeltetési útmutatókat.

### 4.2 Akkumulátor behelyezése és kivétele (02)

**FIGYELEM!** Az akkumulátor károsodásának veszélye. Ha használat után az akku a gépben marad, akkor emiatt az akku károsodhat.

- Közvetlenül a használat után az akkut húzza ki a gépből és tárolja fagytól védett helyen.
- Az akkut közvetlenül csak a munka megkezdése előtt tegye be a gépbe.

### Akku behelyezése

1. Az akkut (02/1) kattanásig (02/a) tolja be az akkumulátornyílásba.

### Az akku kihúzása

1. Az akkumulátoron lévő kioldógombot (02/2) nyomja meg és tartsa nyomva (02/b).
2. Húzza ki (02/c) az akkut (02/1).

## 4.3 Feltétek felszerelése

**⚠ FIGYELMEZTETÉS! Veszélyek nem teljes összeszerelés miatt!** Egy nem teljesen összeszerelt gép üzemeltetése súlyos sérülésekhez vezethet.

- A készüléket csak teljesen összeszerelt állapotban üzemeltesse!
- Az akkumulátort csak akkor tegye be a készülékbe, ha az teljesen összeszerelt állapotban van!
- Bekapcsolás előtt ellenőrizze, hogy az összes feltét helyesen van-e felhelyezve!

### 4.3.1 Magasnyomású tisztítólándzsa (03)

1. A magasnyomású tisztítólándzsa (03/1) fogait igazítsa a magasnyomású fúvóka (03/2) nyílásához.
2. Illesze (03/a) a magasnyomású tisztítólándzsát (03/1) a magasnyomású fúvókára (03/2).
3. A magasnyomású tisztítólándzsát (03/1) forgassa (03/b) kattanásig.

### 4.3.2 Többlyukú szórófejet (04)

1. A magasnyomású tisztítólándzsa (04/1) gyorscsatlakozóját húzza vissza (04/a), és tartsa erősen.
2. A többlyukú szórófejet (04/2) dugja be (04/b) a magasnyomású tisztítólándzsába (04/1).
3. Engedje el a gyorscsatlakozót (04/1).

### 4.3.3 Tömlőadapter (08)

#### A tömlőadapter felszerelése

1. A tömlőadapert (08/1) egy csavarkulccsal húzza meg szorosan (08/b).

#### A tömlőadapter leszerelése

1. A tömlőadapert (08/1) egy csavarkulccsal csavarozza le (08/a).

### 4.3.4 Tömlő (05)

1. Ha a tömlőadapter (05/2) nincs felszerelve lásd *Fejezet 4.3.3 "Tömlőadapter (08)", oldal 148.*
2. A tömlőn lévő gyorscsatlakozót (05/1) húzza vissza (05/a), és tartsa erősen.
3. Tegye fel (05/b) a tömlőt (05/1) a tömlőadapterre (05/2).
4. Engedje el a gyorscsatlakozót (05/1).

### 4.3.5 Szappanos flakon (06)

A szappanos flakon továbbítja a szappanlúgot a szennyeződések mélytisztításához.

1. A szappanos flakont ne tölts fel a természetes vizeket károsító tisztítószerral.
2. Dugja be (06/a) a szappanos flakont (06/1) a magasnyomású fúvókába (06/2).
3. A szappanos flakont (06/1) 90°-kal forgassa el (06/b) a rögzítéshez.

### 4.3.6 Flakonadapter (07–09)

**⚠ FIGYELMEZTETÉS! Sérülés és készülék-károsodás veszélye.** Ha a készüléket lefekteti, amikor a flakon fel van szerelve, akkor a tartozék légtelenítő nyílásain keresztül folyadék folyhat ki.

- Távolítsa el az akkumulátort, mielőtt a készülék sima felületre fekteti.

**FIGYELEM! A készülék károsodhat.** A készülék károsodhat, ha szennyezett, rozsdás, iszapos vagy korrodáló hatású vízcsatlakozáshoz csatlakoztatják. Ez ugyanis elzárja a növényi tápanyagot, a növényvédőt szert és a tisztítószert.

- Tisztítsa meg a készüléket tiszta vízzel a készülék élettartamának növeléséhez.

**ℹ TUDNIVALÓ A feltét nem használható minden szódavizes és egyéb vizes flakonhoz.**

1. Tölts fel a flakont.
2. A flakonadaptert (07/1) csavarozza fel (07/a) feltöltött flakonra (07/2).
3. A tömlőadaptert (08/1) egy csavarkulccsal csavarozza le (08/a).
4. A flakont a felszerelt flakonadapterrel (09/1) csavarja be (09/b) a magasnyomású tisztító (09/2) csatlakozójába.

### 4.3.7 Mosókefe (18)

1. A mosókefe (18/1) fogait igazítsa a magasnyomású fúvóka (18/2) nyílásához.
2. Dugja be (18/a) mosókefét (18/1) a magasnyomású fúvókába (18/2).
3. A mosókefét (18/1) forgassa (18/b) kattanásig.

## 5 KEZELÉS

**⚠ FIGYELMEZTETÉS! Veszélyek nem teljes összeszerelés miatt!** Egy nem teljesen összeszerelt gép üzemeltetése súlyos sérülésekhez vezethet.

- A készüléket csak teljesen összeszerelt állapotban üzemeltesse!
- Az akkumulátort csak akkor tegye be a készülékbe, ha az teljesen összeszerelt állapotban van!
- Bekapcsolás előtt ellenőrizze, hogy az összes feltét helyesen van-e felhelyezve!

**FIGYELEM! Víz használata miatti veszély.** Vízzel érintkezés miatt az akkumulátorban rövidáramat keletkezik és az akkumulátor tönkremegy.

- Működés közben ne tegye ki az akkumulátort a nyirkosságnak és nedvességnek.
- A feltétek cseréjekor az akkumulátort tartsa szárazon.

### 5.1 Vízellátás

**FIGYELEM! A készülék károsodhat.** A készülék károsodhat, ha szennyezett, rozsdás, iszapos vagy korrodáló hatású vízcsatlakozáshoz csatlakoztatják. Ez ugyanis elzárja a növényi tápanyagot, a növényvédőt szert és a tisztítószert.

- Tisztítsa meg a készüléket tiszta vízzel a készülék élettartamának növeléséhez.

#### 5.1.1 Vízellátás a házi vízvezeték-hálózatból

A magasnyomású tisztító a házi vízvezeték-hálózathoz csatlakoztatható és arról működtethető.

#### 5.1.2 Vízellátás PET-tartályból

A magasnyomású tisztító tiszta vízzel feltöltött PET-tartályokkal is működtethető lásd *Fejezet 4.3.6 "Flakonadapter (07–09)", oldal 149.*

#### 5.1.3 Vízellátás nyitott tartályokból

A magasnyomású tisztító nyitott tartályokban, pl. esővíztároló hordókból, vödörkből, folyóvizekből is üzemeltethető.

**ℹ TUDNIVALÓ A maximális szívási magasság túllépése miatt megnő a felszívási idő.**

- Vegye figyelembe a készülék maximális szívási magasságát.

1. Csatlakoztassa a tömlőt a magasnyomású tisztítóhoz (05).
2. Akassza be a tömlőtartót (01/10) a nyitott tartályba.
  - Rögzítse a tömlőkapcsot (01/13) a tartály peremére.
  - A tartóelem (01/11) megakadályozza, hogy a tömlőszűrő (01/10) a fenékre süllyedjen.

### Használat előtt

Használat előtt a levegőt távolítsa el a tömlőből.

1. A magasnyomású tisztítót tartsa derékmagasságban (< 1,5 m).
2. Indítsa el a készüléket (10) lásd *Fejezet 5.2 "Készülék elindítása / leállítása (10)", oldal 150*.
3. A munka megkezdése előtt várja meg, amíg a magasnyomású tisztító vizet permetez. Ez a vízellátás módjától függően legalább 30 másodpercig tart.

### 5.2 Készülék elindítása / leállítása (10)

#### A készülék elindítása

1. Irányítsa a készüléket a tisztítandó felületre.
2. Nyomja meg és tartsa megnyomva (10/a) a reteszelőgombot (10/1).
3. Az akkumulátoron lévő Kar (10/2) nyomja meg és tartsa nyomva (10/b).

#### A készülék leállítása

1. Engedje el a kart (10/2).
2. Engedje el a reteszelőgombot (10/1).



### 5.3 Öntözés és tisztítás

#### 5.3.1 A többlyukú szórófej fúvókabeállításai (11, 12, 13, 14)

**⚠ VIGYÁZAT! Sérülésveszély.** Ne módosítsa a fúvókabeállítást működés közben.

- Állítsa le a készüléket, és csak ezt követően változtassa meg a fúvókabeállítást.

A többlyukú szórófej öt különböző szórási mintával működtethető. Válassza ki az egyik fúvókafunkciót, amelyik a legalkalmasabb az adott feladathoz.

Beállítás	Fúvókafunkció
 0°	Pontszerű tisztítás erős szennyeződés esetén
 15°	Felülettisztítás erős szennyeződés esetén
 25°	Felülettisztítás közepes szennyeződés esetén
 40°	Felülettisztítás kisebb szennyeződés esetén
	Öntözés

## 6 KARBANTARTÁS ÉS ÁPOLÁS

**⚠ FIGYELMEZTETÉS! Sérülésveszély.** Beállítás, karbantartási, gondozási és tisztítási munkák előtt mindig kapcsolja ki a készüléket. Távolítsa el az akkumulátort.

**ℹ TUDNIVALÓ** Részletes információkért olvassa el az akkuhoz és a töltőkészülékhez tartozó külön üzemeltetési útmutatókat.

### 6.1 Tömlőszűrő tisztítása (15, 16)

1. A tömlőszűrőt (15/1) csavarozza le (15/a) a tömlőről.
2. Vegye ki (16/a) a finomszűrőt (16/1).
3. Az elemeket tiszta vízzel öblítse le.

### 6.2 A vízcsatlakozó szűrőjének tisztítása (17)

1. Szerelje le a tömlőadaptert (08).
2. Távolítsa el (17/a) a vízcsatlakozó szűrőjét (17/1).
3. Tisztítsa meg vízzel a vízcsatlakozó szűrőjét.

## 7 HIBAE LHÁRÍTÁS

**I TUDNIVALÓ** Olyan hibák esetében, amelyek nem szerepelnek ebben a táblázatban, vagy amelyeket saját maga nem tudja kijavítani vevőszolgálatunkhoz.

Zavar	Ok	Elhárítás
<b>A készülék bekapcsol, de nem szív vizet, vagy nem megfelelő a nyomás.</b>	A magasnyomású tisztítóáldzsza túl magasan van elhelyezve a vízforrás felületéhez képest.	Engedje le a készüléket 1,5 m alá.
	A tömlőszűrő eltömődött.	Vegye ki a tömlőszűrőt és tiszta vízzel tisztítsa meg.
	A kerti tömlőt nem szakszerűen csatlakoztatták a készülékhez.	Ellenőrizze a kerti tömlőt és rögzítse szorosan.
	A tömlőadapter laza.	Csavarkulccsal húzza meg szorosan a tömlőadapert. Lépjen kapcsolatba az ügyfélszolgálatl egy vízcsatlakozószűrő beszerzése érdekében.
	Nem működik a vízcsatlakozás szűrője.	
	A szivattyú, a tömlő vagy más alkatrészek a fagypon alatti hőmérséklet miatt befagytak.	Várjon, amíg a szivattyú, a tömlő vagy a többi alkatrész kiolvad.
	A tömlő megtört.	Egyenesítse ki a tömlőt.
<b>A többlyukú szórófej tömítetlen.</b>	A szórási minta kipermetezése nem megfelelő.	Győződjön meg arról, hogy a szórási minta szimbóluma egy vonalban van-e a feltüntetett jelzéssel.
	A többlyukú szórófej reteszelése laza.	Imbuszkulccsal húzza meg szorosan.
<b>A kimeneti nyomás hirtelen csökken.</b>	A többlyukú szórófej eltömődött.	Cserélje ki a többlyukú szórófejet egy új darabra.
<b>Kikapcsolás után víz folyik ki.</b>	Kikapcsolás után a magasnyomású tisztítóáldzsában és a szivattyúban még marad víz.	Elrakás előtt teljesen engedje le a vizet.
<b>A szappanos flakon nem képes tisztítószer permeztésére.</b>	Eltömődés a szappanos flakonban.	Tiszta vízzel tisztítsa meg a szappanos flakont.
<b>A készülék nem indul el.</b>	Az akkumulátor rosszul van behelyezve.	Az akkumulátort kattanásig tolja be a tartóba.
	Az akkumulátor lemerült.	Töltse fel az akkumulátort, vagy cserélje ki egy újra.
	Az akkumulátor hibás.	Cserélje ki az akkumulátort.

Zavar	Ok	Elhárítás
<b>Víz van a készülékben.</b>	Esőben használták a készüléket.	Tartsa ferdén a készüléket, hogy a víz kifolyhasson.
	A készülék vízbe esett.	Hagyja a készüléket 24 órán át száradni.
<b>A készülék nyomása nem állandó.</b>	Lehet, hogy a készülék valahonnan levegőt szív be.	Ellenőrizze a tömlőadapter és a tömlő közötti kapcsolatot.
<b>A készülék automatikus leáll.</b>	Az akkumulátor lemerült.	Töltse fel az akkumulátort, vagy cserélje ki egy újra.
	A többlyukú szórófej eltömődött. A áramvédelem aktív.	Távolítsa el a többlyukú szórófejet és kapcsolja be a készüléket. Cserélje ki a többlyukú szórófejet, ha a készülék a normál módon működik.

## 8 TÁROLÁS

### 8.1 A gép tárolása

A készüléket minden használat után alaposan tisztítsa meg a károsodások elkerülése érdekében:

- A készülék tisztítása:
  - Elrakás előtt az összes vizet engedje le a készülékből és a tömlőből.
  - Egy tiszta kendővel és egy puha kefével tisztítsa meg az egész készüléket és a tartozékokat. Ne használjon benzint vagy más oldószert!
- A készüléket lehetőleg száraz, fagymentes helyen tárolja úgy, hogy gyermekek ne férhessenek hozzá.

### 8.2 Az akkumulátor és a töltőkészülék tárolása

**⚠ VESZÉLY! Robbanás- és tűzveszély!** Halálos vagy súlyos sérülés történhet, ha az akkumulátort nyílt láng vagy hőforrások közelében tárolja.

- Az akkumulátort hűvös, száraz helyen, nyílt lángtól vagy hőforrásoktól távol kell tárolni.

**i TUDNIVALÓ** Az akkumulátor feltöltés közben a töltési szint automatikus észlelése miatt a túltöltés ellen védett, és ezért egy ideig, azonban nem tartósan, a töltőkészülékkel összekötve maradhat.

- Az akkumulátort száraz, fagymentes helyen, az előírt tárolási hőmérsékleten (lásd az akkumulátor üzemeltetési útmutatóját) és kb. 40–60%-os feltöltöttséggel tárolja.

- Rövidzárlat veszélye miatt az akkumulátort ne tárolja fémes vagy savakat tartalmazó tárgyak közelében.
- Kb. 6 hónap tárolás után kb. 2 órán át töltse az akkumulátort.

## 9 ÁRTALMATLANÍTÁS

### Tudnivalók az elektromos és elektronikus készülékekre vonatkozó törvényről (ElektroG)



- A használt elektromos és elektronikus készülékek nem tartoznak a háztartási hulladékhoz, hanem válogatott begyűjtése, ill. ártalmatlanításuk szükséges!
- A régi elemeket vagy akkumulátorokat, amelyek nincsenek a régi készülékbe rögzítve, leadás előtt el kell távolítani! Ezek ártalmatlanítását az akkumulátorokra vonatkozó törvény szabályozza.
- Az elektromos és elektronikus készülékek tulajdonosai, ill. használói kötelesek a készülékeket használatuk befejeztével visszaszolgáltatni.
- A végfelhasználó kizárólagos felelőssége, hogy törölje az ártalmatlanítandó régi készüléken lévő személyes jellegű adatait!

Az áthúzott hulladéktároló edény szimbólum azt jelenti, hogy az elektromos és elektronikus készülékeket nem szabad a háztartási hulladékkal ártalmatlanítani.

Az elektromos és elektronikus készülékek a következő helyeken díjtalanul leadhatók:

- Nyilvános törvényes ártalmatlanító, ill. gyűjtőpontok (pl. kommunális hulladékudvarok)
- Elektromos készülékeket forgalmazó üzletek (helyhez kötött és online), valamint kereske-



dők kötelesek ezeket átvenni, ill. ezt. Önként felajánlani.

Ezek az állítások csak azokra a készülékekre érvényesek, amelyeket az Európai Unió országai-ban telepítettek és vásároltak, és amelyek a 2012/19/EU sz. európai irányelv hatálya alá tartoznak. Az Európai Unión kívüli országokban ezektől eltérő rendelkezések lehetnek érvényben a használt elektromos és elektronikus készülékek ártalmatlanítására vonatkozóan.

### Tudnivalók az akkumulátorokra vonatkozó törvényel kapcsolatban (BattG)



- A használt elemek és akkumulátorok nem tartoznak a háztartási hulladékhoz, hanem válogatott begyűjtése, ill. ártalmatlanítása szükséges!
- Az elektromos készülékekből származó elemek vagy akkumulátorok biztonságos kivételéhez és a típusra, ill. a kémia rendszerre vonatkozó információk a kezelési és szerelési útmutatóban található további adatok között található.
- Az elemek és akkumulátorok tulajdonosai, ill. használói kötelesek a készülékeket használatuk befejeztével visszaszolgáltatni. A visszaadás a háztartásban előforduló mennyiségek átvételére vonatkozik.

A használt elemek káros anyagokat vagy nehézfémeket tartalmazhatnak, amelyek károsíthatják a környezetet és az egészséget. A használt elemek értékesítése és a bennük megtalálható erőforrások hasznosítása hozzájárul mind a környezet, mind az egészség védelméhez.

Az áthúzott hulladéktároló edény szimbólum azt jelenti, hogy az elemeket és akkumulátorokat nem szabad a háztartási hulladékkal ártalmatlanítani.

Ha ezenkívül a hulladéktároló edény alatt Hg, Cd vagy Pb jelzés látható, akkor a következő helyzet áll fenn:

- Hg: Az elem több mint 0,0005 % higanyt tartalmaz
- Cd: Az elem több mint 0,002 % kadmiumot tartalmaz
- Pb: Az elem több mint 0,004 % ólmot tartalmaz

Az elemek és akkumulátorok a következő helyeken díjtalanul leadhatók:

- Nyilvános törvényes ártalmatlanító, ill. gyűjtőpontok (pl. kommunális hulladékudvarok)
- Elemeket és akkukat árusító helyeken
- A készülékekhez használt régi elemek gyűjtését végző közös visszavételi rendszerek bármelyik átvételi pontján
- A gyártó visszavételi helyén (ha a közös visszavételi rendszer nem áll rendelkezésre)

Ezek az állítások csak azokra az elemekre és akkumulátorokra érvényesek, amelyeket az Európai Unió országai-ban telepítettek és vásároltak, és amelyek a 2006/66/EK sz. európai irányelv hatálya alá tartoznak. Az Európai Unión kívüli országokban ezektől eltérő rendelkezések lehetnek érvényben az elemek és akkumulátorok ártalmatlanítására vonatkozóan.

## 10 ÜGYFÉLSZOLGÁLAT/SZERVIZ

A garanciával, javítással vagy pótalkatrészekkel kapcsolatos kérdések esetén kérjük, forduljon a

legközelebbi AL-KO szervizhez. Ezeket megtalálja az interneten a következő oldalon:  
[www.al-ko.com/service-contacts](http://www.al-ko.com/service-contacts)

## 11 GARANCIA

A berendezés esetleges anyag- és gyártási hibáinak elhárítása javítással vagy alkatrészcserevel történik a törvényben előírt jótállási időn belül. A jótállási határidőt azon ország jogrendszere határozza meg, ahol a berendezést vásárolták.

A garancia kizárólag akkor érvényes, ha:

- betartják ezt az üzemeltetési utasítást
- szakszerűen használják a berendezést
- csak eredeti pótalkatrészeket használnak

A garancia nem érvényes

- önhatalmú javítási próbálkozás
- önhatalmú műszaki módosítások
- nem rendeltetésszerű használat esetén

A garancia nem vonatkozik:

- a használatból eredő festékhibákra,
- a kopó alkatrészekre, amelyek a pótalkatrész-katalógusban be vannak keretezve xxxxxx (x)

A garancia az első végfelhasználó vásárlásától lép életbe. Az időpont meghatározásakor a fizetési bizonylaton szereplő dátum a mérvadó. A garanciajeggyel és az eredeti fizetési bizonylattal forduljon a szaktereskedéshez vagy a legközelebbi hivatalos ügyfélszolgálathoz. A vevő eladóval szembeni kelékszavatossági jogainak törvényes érvényesítési lehetőségeit a jelen nyilatkozat nem befolyásolja.

## OVERSÆTTELSE AF DEN ORIGINALE BRUGSANVISNING

### Indholdsfortegnelse

1	Om denne brugsanvisning .....	155	7	Hjælp ved forstyrrelser .....	161
1.1	Symboler på forsiden .....	155	8	Opbevaring .....	163
1.2	Symboler og signalord .....	155	8.1	Opbevaring af apparatet .....	163
2	Produktbeskrivelse .....	156	8.2	Opbevaring af batteri og oplader .....	163
2.1	Tilslaget brug .....	156	9	Bortskaffelse .....	163
2.2	Forudsigelig forkert brug .....	156	10	Kundeservice/service .....	164
2.3	Symboler på apparatet .....	156	11	Garanti .....	164
2.4	Leveringsomfang .....	156			
2.5	Produktoversigt (01) .....	156			
3	Sikkerhedsanvisninger .....	157			
3.1	Sikkerhedsanvisninger for batteriet .....	157			
3.2	Sikkerhedsanvisninger om batteri og oplader .....	159			
4	Montering og idrifttagning .....	159			
4.1	Opladning af batteri .....	159			
4.2	Sæt batteriet i eller træk det ud (02) ..	159			
4.3	Montering af påsatser .....	159			
4.3.1	Spulelanse (03) .....	159			
4.3.2	Multi-spraydyse (04) .....	159			
4.3.3	Slangeadapter (08) .....	160			
4.3.4	Slange (05) .....	160			
4.3.5	Sæbebeholder (06) .....	160			
4.3.6	Beholderadapter (07-09) .....	160			
4.3.7	Vaskebørste (18) .....	160			
5	Betjening .....	160			
5.1	Vandforsyning .....	160			
5.1.1	Vandforsyning fra husets vandsystem .....	160			
5.1.2	Vandforsyning fra PET-beholdere .....	160			
5.1.3	Vandforsyning fra åbne beholdere ..	161			
5.2	Start/stop apparatet (10) .....	161			
5.3	Vanding og rengøring .....	161			
5.3.1	Dyseindstillinger på multi-spraydysen (11,12,13,14) .....	161			
6	Service og vedligeholdelse .....	161			
6.1	Rengøring af slangefilter (15,16) .....	161			
6.2	Rengøring af vandtilslutningsfilter (17) ..	161			

### 1 OM DENNE BRUGSANVISNING

- Den tyske udgave er den originale brugsanvisning. Alle andre sprog er oversættelser af den originale brugsanvisning.
- Opbevar denne brugsanvisning, så du altid kan slå op i den, når du har brug for informationer om maskinen.
- Overdrag kun maskinen til andre personer sammen med denne brugsanvisning.
- Læs og overhold sikkerhedsanvisningerne og advarselene i denne brugsanvisning.

#### 1.1 Symboler på forsiden

Symbol	Betydning
	Læs denne brugsanvisning omhyggeligt, før du tager apparatet i brug. Dette er en forudsætning for, at du kan arbejde sikkert og håndtere apparatet uden forstyrrelser.
	Brugsanvisning
	Håndter li-ion batterier forsigtigt! Overhold især anvisningerne i nærværende brugsanvisning vedrørende transport, opbevaring og bortskaffelse!

#### 1.2 Symboler og signalord

- FARE!** Indikerer en umiddelbar farlig situation, som, hvis den ikke undgås, er livsfarlig eller medfører alvorlige kvæstelser.

**⚠ ADVARSEL!** Indikerer en potentiel farlig situation, som, hvis den ikke undgås, kan være livsfarlig eller medføre alvorlige kvæstelser.

**⚠ FORSIGTIG!** Indikerer en potentiel farlig situation, som, hvis den ikke undgås, kan medføre mindre eller moderate kvæstelser.

**OBS!** Indikerer en situation, som, hvis den ikke undgås, kan medføre tingskade.

**i BEMÆRK** Specielle anvisninger, der gør dig i stand til at forstå og håndtere maskinen bedre.

## 2 PRODUKTBEKRIVELSE

### 2.1 Tilsigtet brug

Dette apparat kan bruges til:

- Rensning af maskiner, køretøjer, byggerier, vinduer, værktøjer, facader, terrasser, have-redskaber, havemøbler, legetøj, mountain bikes, sportsredskaber, indkørsler, både, surf brædder, dykkerudstyr, camping-, fiske- og jagdudstyr, garager, balkoner.
- Vanding.

Apparatet må kun bruges med godkendt tilbehør. Apparatet kan drives med vand fra huset, fra åbne beholdere (f.eks. regntønde, vandløb) eller fra PET-beholdere.

Apparatet må kun bruges, når det er helt monteret. Denne maskine er udelukkende beregnet til privat brug. Enhver anden brug samt ikke godkendte om- eller påbygninger er mod den tilsigtede brug og bevirker, at garantien bortfalder, at overensstemmelsen (CE-mærket) ikke opfyldes, og at fabrikantens ansvar med henblik på skader, der påføres brugeren eller udenforstående, bortfalder.

### 2.2 Forudsigelig forkert brug

Maskinen er hverken beregnet til erhvervs-mæssig brug i offentlige parker, på sportspladser eller i forbindelse med landbrug og skovdrift.

OBS:

- Brug ikke apparatet på ting, der ikke tåler fugt.
- Brug kun apparatet på ting, som kan klare et vandtryk på 22 bar.
- Brug ikke apparatet i vådt vejr, regn eller i eler under vand.
- Brug ikke apparatet uden at det forinden er blevet tilsluttet en vandforsyning.
- Brug ikke apparatet med tomme beholdere.

### 2.3 Symboler på apparatet

Symbol	Betydning
	Ret ikke apparatet mod personer, husdyr, kørende køretøjer eller strømførende elektriske anlæg, installationer eller apparater.

### 2.4 Leveringsomfang

**i BEMÆRK** Batteri og oplader følger ikke med ved leveringen. Disse skal bestilles separat.

Leveringsomfanget omfatter de her anførte komponenter. Kontroller, at alle komponenter er vedlagt:

Nr.	Komponent
1	Easy Flex højtryksrensere PW 2040
2	Spulelanse
3	Multi-spraydyse
4	Slange
5	Sæbebeholder
6	Beholderadapter
7	Taske
8	Vaskebørste*

\*: fås separat: Artikel-nr.: 113876

### 2.5 Produktoversigt (01)

Produktoversigten (01) giver et overblik over apparatet.

Nr.	Komponent
1	Låsekontaktør
2	Afbryder TIL/FRA
3	Slangeadapter
4	Batteri Easy Flex**
5	Højtryksdyse
6	Spulelanse
7	Dyseadapter
8	Multi-spraydyse
9	Slangetilslutning
10	Slangefilter

Nr.	Komponent
11	Kappe
12	Slange
13	Slangeklips
14	Sæbebeholder
15	Beholderadapter
16	Taske
17	Vaskebørste**

\*\* : ikke indeholdt i leveringsomfanget

### 3 SIKKERHEDSANVISNINGER

- Denne maskine kan bruges af børn i alderen 8 år og derover og personer med nedsatte fysiske, sensoriske eller mentale evner, eller manglende erfaring og viden, hvis de er under opsyn eller uddannet i sikker brug af maskinen og forstår de dermed forbundne risici. Børn må ikke lege med enheden. Brugerens rengøring og vedligeholdelse må ikke foretages af børn uden opsyn.
- Mennesker med meget kraftige og komplekse begrænsninger kan også have behov for de vejledninger, der er beskrevet her.
- Ret ikke apparatet mod personer eller husdyr.
- Ret ikke apparatet mod kørende køretøjer.
- Ret aldrig apparatet mod strømførende elektriske an-

læg, installationer eller apparater.

- Lad ikke apparatet være uden opsyn.
- Brug ikke apparatet, hvis det har synlige skader eller er utæt.
- Fjern batteriet før indstillings-, rengørings- eller vedligeholdelsesarbejder.
- Fjern batteriet, før dele udskiftes eller der omstilles til andre funktioner.
- Brug kun det tilbehør der er godkendt af fabrikanten.
- Brug ingen vandskadende midler som rengøringsmiddel.
- Sprøjt ikke med brændbare væsker.

#### 3.1 Sikkerhedsanvisninger for batteriet

Dette afsnit indeholder alle de grundlæggende sikkerhedsanvisninger, som skal overholdes ved batteriets anvendelse. Læs disse anvisninger!

- Tag batteriet ud af det elektriske værktøj, før arbejder på værktøjet (f.eks. vedligeholdelse, værktøjsveksel), før transport samt før lagring.
- Brug kun batteriet som tilsigtet, dvs. i batteridrevne apparater fra firmaet AL-KO. Oplad

kun batteriet med den dertil beregnede AL-KO-oplader.

- Pak først det nye batteri ud af den originale emballage, når det skal bruges.
- Oplad batteriet helt, inden det bruges første gang, og brug altid den hertil beregnede oplader. Følg anvisningerne i denne brugsanvisning, når du oplader batteriet.
- Brug ikke batteriet i eksplosions- og brandfarlige omgivelser.
- Udsæt ikke batteriet for vand og fugt ved anvendelse af apparatet.
- Beskyt batteriet mod varme, olie og ild, så det ikke beskadiges, og der ikke kommer dampe og elektrolytvæske ud. Der er fare for eksplosion!
- Slå ikke på batteriet, og kast ikke med det.
- Brug ikke batteriet, hvis det er snavset eller vådt. Rengør og tør batteriet med en tør og ren klud, før det bruges.
- Hold opladede batterier, der ikke anvendes, på afstand af genstande af metal for ikke at kortslutte kontakterne (f.eks. clips, mønter, nøgler, søm, skruer). Tryk ikke spidse genstande mod det genopladelige batteri (f.eks. en skruetrækker). Dette kan medføre en intern kortslutning, hvilket igen kan medføre overopvarmning, brand eller eksplosion i batteriet.
- Åbn, demonter eller adskil ikke batteriet. Der er fare for elektrisk stød og kortslutning.
- Hvis batteriet bruges forkert og er beskadiget, kan der komme dampe og elektrolytvæske ud. Udluft rummet godt, og opsøg læge ved symptomer. Ved kontakt med elektrolytvæske skal du vaske kontaktstedet grundigt og straks skylle øjnene grundigt. Gå derefter til lægen.
- Dette batteri må ikke bruges af uautoriserede personer, medmindre disse er under opsyn af en person, der er ansvarlig for deres sikkerhed, eller de af dig har modtaget anvisninger på, hvordan batteriet skal anvendes. Uautoriserede personer er f.eks.:
  - Personer (inklusive børn) med nedsatte fysiske, sensoriske eller mentale evner.
  - Personer som ingen erfaring og/eller viden har om batteriet.

- Børn skal holdes under opsyn og instrueres, så de ikke leger med batteriet.
- Batteriet må ikke sidde permanent i opladeren. Tag batteriet ud af opladeren, når det ikke skal bruges i længere tid.
- Fjern batteriet fra redskabet, når redskabet ikke er i brug.
- Batterier, der ikke bruges, skal opbevares på et tørt sted og i et aflåst rum. Beskyt batteriet mod varme og direkte solstråler. Uautoriserede personer og børn må ikke have adgang til batteriet.

## 3.2 Sikkerhedsanvisninger om batteri og oplader

Følg sikkerhedsanvisningerne for batteri og oplader i de separate brugsanvisninger.

Se:

- Brugsanvisning 442228: Li-ion batteri B50 Li, B100 Li
- Brugsanvisning 442230: Oplader C30 Li

## 4 MONTERING OG IDRIFTTAGNING

**⚠ ADVARSEL!** Fare ved ufuldstændig montering! Bruges et ufuldstændigt monteret apparat, kan det medføre alvorlige kvæstelser.

- Apparatet må kun betjenes, når det er helt monteret!
- Sæt først batteriet i apparatet, når apparatet er helt monteret!
- Kontrollér før tilslutningen, om påsatserne er placeret korrekt!

**⚠ ADVARSEL!** Fare for kvæstelser. Sluk altid for apparatet, før indstillings-, vedligeholdelses-, pleje- og rengøringsarbejder. Tag batteriet ud.

### 4.1 Opladning af batteri

**i BEMÆRK** Detaljerede informationer findes i de særskilte brugsanvisninger til batteri og oplader.

### 4.2 Sæt batteriet i eller træk det ud (02)

**OBS!** Fare for beskadigelse af batteriet.

Forbliver batteriet i apparatet efter brug, kan det ødelægge batteriet.

- Træk batteriet ud af apparatet lige efter brug, og opbevar batteriet beskyttet mod frost.
- Sæt først batteriet i apparatet lige inden brug.

### Isætning af batteri

1. Skub batteriet (02/1) ind i skakten, til det går i hak (02/a).

### Træk batteriet ud

1. Tryk på afsikringstasten (02/2) på batteriet og hold den inde (02/b).
2. Træk batteriet (02/1) ud (02/c).

### 4.3 Montering af påsatser

**⚠ ADVARSEL!** Fare ved ufuldstændig montering! Bruges et ufuldstændigt monteret apparat, kan det medføre alvorlige kvæstelser.

- Apparatet må kun betjenes, når det er helt monteret!
- Sæt først batteriet i apparatet, når apparatet er helt monteret!
- Kontrollér før tilslutningen, om påsatserne er placeret korrekt!

#### 4.3.1 Spulelanse (03)

1. Juster tappen på spulelansen (03/1) mod højtryksdysens (03/2) åbning.
2. Stik spulelansen (03/1) ind i højtryksdysen (03/2) (03/a).
3. Drej spulelansen (03/1) (03/b), indtil den går i hak.

#### 4.3.2 Multi-spraydyse (04)

1. Træk snapkobling på spulelansen (04/1) tilbage (04/a) og hold.
2. Sæt multi-spraydysen (04/2) ind i spulelansen (04/1) (04/b).
3. Slip snapkoblingen (04/1).

### 4.3.3 Slangeadapter (08)

#### Montering af slangeadapter

1. Skru slangeadapteren (08/1) fast med en skruenøgle (08/b).

#### Demontering af slangeadapter

1. Skru slangeadapteren (08/1) af med en skruenøgle (08/a).

### 4.3.4 Slange (05)

1. Hvis slangeadaptere (05/2) ikke er monteret se *kapitel 4.3.3 "Slangeadapter (08)", Side 160*.
2. Træk snapkobling på slangen (05/1) tilbage (05/a) og hold.
3. Stik slangen (05/1) ind i slangeadapteren (05/2) (05/b).
4. Slip snapkoblingen (05/1).

### 4.3.5 Sæbebeholder (06)

Sæbeholderen indeholder sæbelud til en dybere rensning af snavsede dele.

1. Sæbebeholderen må ikke fyldes med rengøringsmidler, der er farlige for vandmiljøet.
2. Sæt sæbebeholderen (06/1) på højtryksdysen (06/2) (06/a).
3. Drej sæbebeholderen (06/1) 90° (06/b), så den fastgøres.

### 4.3.6 Beholderadapter (07-09)

**⚠ ADVARSEL! Fare for kvæstelser eller skader på apparatet.** Når apparatet ligger på siden, kan der sive væske ud af tilbehørets luftåbninger, når beholderen er monteret.

- Fjern batteriet, før apparatet lægges på en jævn flade.

**OBS! Fare for skader på apparatet.** Apparatet kan blive beskadiget, hvis det tilsluttes en vandforsyning, der er snavset, rusten, med slam eller er korroderende. Dette omfatter gødning, midler til at beskytte planter samt rengøringsmidler.

- Rengør apparatet med rent vand, så dets brugstid forlænges.

**ⓘ BEMÆRK** Påsatsen er ikke kompatibel med alle soda- og vandflasker.

1. Fyld beholderen.
2. Skru beholderadapteren (07/1) på den fyldte beholder (07/2) (07/a).
3. Skru slangeadapteren (08/1) af med en skruenøgle (08/a).

4. Skru beholderen med monteret beholderadapter (09/1) ind i højtryksrenserens (09/2) samling (09/b).

### 4.3.7 Vaskebørste (18)

1. Juster tappen på vaskebørsten (18/1) mod højtryksdysens (18/2) åbning.
2. Stik vaskebørsten (18/1) ind i højtryksdysen (18/2) (18/a).
3. Drej vaskebørsten (18/1) (18/b), indtil den går i hak.

## 5 BETJENING

**⚠ ADVARSEL! Fare ved ufuldstændig montering!** Bruges et ufuldstændigt monteret apparat, kan det medføre alvorlige kvæstelser.

- Apparatet må kun betjenes, når det er helt monteret!
- Sæt først batteriet i apparatet, når apparatet er helt monteret!
- Kontrollér før tilslutningen, om påsatserne er placeret korrekt!

**OBS! Fare på grund af vand.** Kontakt med vand medfører kortslutning og ødelæggelse af batteriet.

- Udsæt ikke batteriet for vand og fugt, når apparatet er i brug.
- Opbevar batteriet tørt, når påsatser skal udskiftes.

### 5.1 Vandforsyning

**OBS! Fare for skader på apparatet.** Apparatet kan blive beskadiget, hvis det tilsluttes en vandforsyning, der er snavset, rusten, med slam eller er korroderende. Dette omfatter gødning, midler til at beskytte planter samt rengøringsmidler.

- Rengør apparatet med rent vand, så dets brugstid forlænges.

#### 5.1.1 Vandforsyning fra husets vandsystem

Højtryksrenseren kan tilsluttes husets vandsystem og drives dermed.

#### 5.1.2 Vandforsyning fra PET-beholdere

Højtryksrenseren kan drives med PET-beholdere, der er fyldt med rent vand se *kapitel 4.3.6 "Beholderadapter (07-09)", Side 160*.



### 5.1.3 Vandforsyning fra åbne beholdere

Højtryksrenseren kan drives med vand fra åbne beholdere, som f.eks. z. B. regntønde, spande, vandløb.

**BEMÆRK** Indsugningstiden forlænges, når den maksimale sugehøjde overskrides.

- Overhold apparatets maksimale sugehøjde.
1. Stik slangen på højtryksrenseren (05).
  2. Sæt slangefilteret (01/10) ned i den åbne beholder.
    - Fastgør slangeklipsen (01/13) på kanten af beholderen.
    - Kappen (01/11) forhindrer, at slangefilteret (01/10) synker ned i jorden.

#### Før brug

Lad luften sive ud af slangen før brug.

1. Hold højtryksrenseren på højde med taljen (< 1,5 m).
2. Start apparatet (10) se *kapitel 5.2 "Start/stop apparatet (10)", Side 161*.
3. Vent indtil vand kommer ud af højtryksrenseren, før du begynder med arbejdet. Dette kan være mindst 30 sekunder, alt efter vandforsynings art.

### 5.2 Start/stop apparatet (10)

#### Start apparatet

1. Ret apparatet mod den flade, der skal renses.
2. Tryk på låsekontakten (10/1) og hold den trykket ned (10/a).
3. Tryk på grebet (10/2) på apparatet, hold det inde (10/b).

#### Stop apparatet

1. Slip grebet (10/2).
2. Slip låsekontakten (10/1).

### 5.3 Vanding og rengøring

#### 5.3.1 Dyseindstillinger på multi-spraydysen (11,12,13,14)

**FORSIGTIG!** Fare for kvæstelser. Dysens indstilling må ikke ændres under brugen.

- Stop apparatet og foretag derefter en ændring af dysens indstilling.

Multi-spraydysen har fem forskellige spraymønstre. Vælg den ønskede dysefunktion alt efter hvad der skal bearbejdes.

Indstilling	Dysefunktion
	Punktuel rengøring ved stærk tilsmudsning
	Fladerensning ved stærk tilsmudsning
	Fladerensning ved middel tilsmudsning
	Fladerensning ved let tilsmudsning
	Vanding

## 6 SERVICE OG VEDLIGEHOLDELSE

**⚠ ADVARSEL!** Fare for kvæstelser. Sluk altid for apparatet, før indstillings-, vedligeholdelses-, pleje- og rengøringsarbejder. Tag batteriet ud.

**BEMÆRK** Detaljerede informationer findes i de særskilte brugsanvisninger til batteri og oplader.

### 6.1 Rengøring af slangefilter (15,16)

1. Skru slangefilteret (15/1) af slangen (15/a).
2. Tag finsigten (16/1) ud (16/a).
3. Skyl elementerne med rent vand.

### 6.2 Rengøring af vandtilslutningsfilter (17)

1. Demonter slangeadapteren (08).
2. Fjern vandtilslutningsfilteret (17/1) (17/a).
3. Rens vandtilslutningsfilter med vand.

## 7 HJÆLP VED FORSTYRRELSER

**BEMÆRK** Henvend dig til vores kundeservice ved forekomst af fejl, der ikke er anført i denne tabel, eller som du ikke selv kan afhjælpe.

Forstyrrelse	Årsag	Afhjælpning
<b>Apparatet starter, men suger ikke vand ind eller trykket er ikke højt nok.</b>	Spulelansen er placeret for høj over vandkildens overflade.	Sænk apparatet ned til under 1,5 m.
	Slangefilteret er tilstoppet.	Tag slangefilteret ud og rens det med rent vand.
	Haveslangen er ikke korrekt tilsluttet apparatet.	Kontrollér haveslangen og fastgør den.
	Slangeadapteren er løs.	Spænd slangeadapteren fast med en skrueøgle. Kontakt kundeservice for at få et vandtilslutningsfilter.
	Vandtilslutningsfilter mangler.	
	Pumpe, slange eller andre dele er frosset til pga. temperaturer under frysepunktet.	Vent indtil pumpen, slangen eller andre dele igen er tøet op.
	Slangen er knækket.	Ret slangen ud.
<b>Multi-spraydysen er utæt.</b>	Spraymønsteret er ikke korrekt.	Sørg for, at spraymønsterets symbol er på linje med den viste markering.
	Multi-spraydysens låsemekanisme er løs.	Spænd den fast med en unbrakonøgle.
<b>Udgangstrykket stiger pludseligt.</b>	Multi-spraydysen er tilstoppet.	Udskift den med en ny multi-spraydys.
<b>Vand siver ud, efter at apparatet er slået fra.</b>	Der er stadig vand i spulelansen samt pumpen efter frakoblingen.	Lad vandet løbe helt ud.
<b>Sæbebeholderen kan ikke sprøjte med rengøringsmiddel.</b>	Tilstopning i sæbebeholderen.	Rens sæbebeholderen med rent vand.
<b>Apparatet starter ikke.</b>	Batteriet er ikke sat korrekt i.	Skub batteriet helt ind i holderen, så det går i hak.
	Batteriet er fladt.	Oplad batteriet eller udskift det med et nyt batteri.
	Batteri er defekt.	Udskift batteriet.
<b>Vand i apparatet.</b>	Brugt i regnvej.	Hold apparatet lodret, så vandet kan løbe ud.
	Faldet i vand.	Lad apparatet tørre mindst 24 timer.
<b>Apparatets tryk er ikke konstant.</b>	Apparatet suger muligvis også luft ind.	Kontrollér forbindelsen mellem slangeadapteren og slangen.
<b>Apparatet stopper automatisk.</b>	Batteriet er fladt.	Oplad batteriet eller udskift det med et nyt batteri.
	Multi-spraydysen er tilstoppet. Strømværnet er udløst.	Fjern multi-spraydysen og tænd for apparatet. Udskift multi-spraydysen, hvis apparatet fungerer normalt.

## 8 OPBEVARING

### 8.1 Opbevaring af apparatet

Rengør altid apparatet grundigt efter brug for at undgå skader:

1. Rengør apparatet:
  - Aftap alt vand fra apparatet og slangen, før apparatet lægges væk.
  - Rengør apparatet og alt tilbehør med en ren klud og en blød børste. Brug ikke benzin eller andre opløsningsmidler!
2. Opbevar apparatet i et så tørt og frostfrit sted som muligt, utilgængeligt for børn.

### 8.2 Opbevaring af batteri og oplader

#### **FARE! Fare for eksplosioner og brand!**

Hvis batteriet eksploderer, fordi det opbevares i nærheden af flammer eller varmekilder, vil personer blive dræbt eller alvorligt såret.

- Opbevar batteriet på et køligt og tørt sted og ikke i nærheden af flammer eller varmekilder.

**BEMÆRK** Den automatiske registrering af ladetilstanden beskytter batteriet mod overopladning. Batteriet kan derfor blive siddende i opladeren et stykke tid, men ikke permanent.

- Batteriet skal opbevares på et tørt, frostfrit sted ved den foreskrevne temperatur (se batteriets brugsanvisning) og med en ladetilstand på ca. 40-60 %.
- Batteriet må ikke opbevares i nærheden af syreholdige genstande eller genstande af metal pga. fare for kortslutning.
- Oplad batteriet i ca. 2 timer efter ca. 6 måneder.

## 9 BORTSKAFFELSE

### Henvisninger til loven om elektrisk og elektronisk udstyr (EEE)

- Elektrisk og elektronisk udstyr må ikke smides ud med det almindelige husholdningsaffald, men skal bortskaffes særskilt!
- Udtjente batterier samt udtjente genopladelige batterier, som ikke er fast monteret i det brugte redskab, skal tages ud, før redskabet smides ud! Bortskaffelsen af batterier er reguleret af loven.
- Ejeren eller brugeren af elektrisk og elektronisk udstyr er forpligtet til at tilbagesende redskabet efter brug iht. loven.

- Slutbrugeren er selv ansvarlig for at slette alle personlige data på det gamle redskab!

Symbolet på en overstreget affaldsspand betyder, at elektrisk og elektronisk udstyr ikke må smides ud med det almindelige husholdningsaffald.

Elektrisk og elektronisk udstyr kan afleveres uden vederlag de følgende steder:

- Offentlige affaldsdeponier (f.eks. kommunale lossepladser)
- Forretninger, der sælger elektrisk udstyr (stationære og online), hvis forhandleren er forpligtet til at tage redskabet retur eller hvis forhandleren tilbyder dette selv.

Disse informationer gælder kun for udstyr, der er installeret og solgt i EU-lande, hvor EU-direktivet 2012/19/EU er gældende. I lande uden for den Europæiske Union kan der være andre bestemmelser for bortskaffelse af elektrisk og elektronisk udstyr.

### Henvisninger til batteriloven



- Udtjente batterier og genopladelige batterier må ikke smides ud med det almindelige husholdningsaffald, men skal bortskaffes særskilt!
- Følg anvisningerne i betjenings- eller monteringsvejledningen om sikker udtagning af batterier eller genopladelige batterier fra det elektriske udstyr samt for informationer om deres type eller kemiske system.
- Ejeren eller brugeren af batterier og genopladelige batterier er forpligtet til at tilbagesende redskabet efter brug iht. loven. Returneringen er begrænset til en normal husholdningsmængde.

Udtjente batterier kan indeholde skadelige stoffer eller tungmetaller, som skader miljøet samt menneskers sundhed. Genbruges udtjente batterier samt de indeholdte ressourcer, er dette med til at beskytte vigtige ressourcer.

Symbolet på en overstreget affaldsspand betyder, at batterier og genopladelige batterier ikke må smides ud med det almindelige husholdningsaffald.

Står tegnene Hg, Cd eller Pb under affaldsspanden, betyder dette følgende:

- Hg: Batteriet indeholder mere end 0,0005 % kviksølv
- Cd: Batteriet indeholder mere end 0,002 % cadmium

- Pb: Batteriet indeholder mere end 0,004 % bly

Batterier og genopladelige batterier kan afleveres uden vederlag de følgende steder:

- Offentlige affaldsdeponier (f.eks. kommunale lossepladser)
- Forretninger, der sælger batterier og genopladelige batterier
- Indsamlingssteder, der tager brugte batterier tilbage

## 10 KUNDESERVICE/SERVICE

Henvend dig til nærmeste AL-KO serviceværksted ved spørgsmål til garanti, reparation eller re-

- Producentens indsamlingssteder (hvis denne ikke er medlem af den kollektive tilbagetagelsesordning)

Disse informationer gælder kun batterier og genopladelige batterier, der er solgt i EU-lande, og hvor EU-direktivet 2006/66/EU er gældende. I lande uden for den Europæiske Union kan der være andre bestemmelser for bortskaffelse af batterier og genopladelige batterier.

servedele. Disse oplysninger findes på internettet på adressen:  
[www.al-ko.com/service-contacts](http://www.al-ko.com/service-contacts)

## 11 GARANTI

Inden for den lovbestemte reklamationsperiode reparerer eller udskifter vi efter eget skøn eventuelle materiale- eller fabrikationsfejl på maskinen. Reklamationsperioden bestemmes af loven i det land, hvor maskinen er købt.

Vores garanti gælder kun, hvis:

- brugsanvisningen følges
- maskinen behandles korrekt
- der bruges originale reservedele

Garantien bortfalder ved:

- egenhændige forsøg på reparation
- egenhændige tekniske ændringer
- ukorrekt brug

Følgende er ikke omfattet af garantien:

- Lakskader, der skyldes normal slitage
- Sliddele, der er markeret med ramme  på reservedelslisten

Garantiperioden begynder med købet foretaget af den første slutforbruger. Datoen på købskvitteringen er gældende. Kontakt forhandleren, hvor maskinen er købt, eller den nærmeste autoriserede kundeservice. Medbring denne erklæring og den originale købskvittering. Denne erklæring berører ikke købers lovbestemte rettigheder over for sælger på grund af mangler.

## ÖVERSÄTTNING AV ORIGINALBRUKSANVISNING

### Innehållsförteckning

1	Om denna bruksanvisning .....	165	6	Underhåll och skötsel .....	171
1.1	Symbol på titelsida .....	165	6.1	Rengöra slangfiltret (15,16) .....	172
1.2	Teckenförklaring och signalord .....	165	6.2	Rengöra vattenanslutningsfiltret (17) .....	172
2	Produktbeskrivning .....	166	7	Störningsåtgärder .....	172
2.1	Avsedd användning .....	166	8	Förvaring .....	173
2.2	Förtusebar felanvändning .....	166	8.1	Förvaring av maskinen/redskapet .....	173
2.3	Symboler på maskinen/redskapet .....	166	8.2	Lagring av batteri och laddare .....	173
2.4	Leveransomfattning .....	166	9	Återvinning .....	173
2.5	Produktöversikt (01) .....	166	10	Kundtjänst/service .....	174
3	Säkerhetsanvisningar .....	167	11	Garanti .....	174
3.1	Säkerhetsanvisningar till batteri .....	167			
3.2	Säkerhetsanvisningar för batteri och laddare .....	169			
4	Montering och idrifttagning .....	169			
4.1	Ladda batteriet .....	169			
4.2	Ansluta och dra bort batteriet (02) .....	169			
4.3	Montera tillbehör .....	170			
4.3.1	Högtryckstvättlans (03) .....	170			
4.3.2	Sprutmunstycke (04) .....	170			
4.3.3	Slangadapter (08) .....	170			
4.3.4	Slang (05) .....	170			
4.3.5	Tvålflaska (06) .....	170			
4.3.6	Flaskadapter (07-09) .....	170			
4.3.7	Tvättborste (18) .....	170			
5	Användning .....	170			
5.1	Vattenförsörjning .....	171			
5.1.1	Vattenförsörjning från vanlig vattenledning .....	171			
5.1.2	Vattenförsörjning från PET-flaskor .....	171			
5.1.3	Vattenförsörjning från öppna behållare .....	171			
5.2	Starta och stoppa maskinen/redskapet (10) .....	171			
5.3	Bevattning och rengöring .....	171			
5.3.1	Munstycksinställningar för sprutmunstycke (11,12,13,14) .....	171			

## 1 OM DENNA BRUKSANVISNING

- Den tyska versionen utgör bruksanvisningen i original. Alla andra språkversioner är översättningar av bruksanvisningen i original.
- Förvara alltid bruksanvisningen så att du alltid kan slå upp i den när du behöver information om maskinen.
- Lämna bara vidare maskinen till andra personer tillsammans med denna bruksanvisning.
- Läs och beakta säkerhets- och varningsanvisningar i denna bruksanvisning.

### 1.1 Symbol på titelsida

Symbol	Betydelse
	Det är viktigt att läsa igenom denna bruksanvisning noggrant före drifttagningen. Detta är en förutsättning för en säker hantering utan problem.
	Bruksanvisning
	Hantera litiumjonbatterier försiktigt! Beakta i synnerhet anvisningarna om transport, lagring och avfallshantering i denna instruktionsbok!

### 1.2 Teckenförklaring och signalord

**FARA!** Anger en omedelbart farlig situation, som om den inte undviks, kan leda till dödsfall eller svåra personskador.

**⚠ VARNING!** Anger en potentiellt farlig situation, som om den inte undviks, kan leda till dödsfall eller svåra personskador.

**⚠ OBSERVERA!** Anger en potentiellt farlig situation, som om den inte undviks, kan leda till mindre eller medelsvåra personskador.

**OBS!** Anger en situation, som om den inte undviks, kan leda till materiella skador.

**f ANMÄRKNING** Speciella anvisningar för bättre förståelse och handhavande.

## 2 PRODUKTBSKRIVNING

### 2.1 Avsedd användning

Detta redskap/maskin kan användas för:

- Rengöring av maskiner, fordon, byggnadsverk, fönster, verktyg, fasader, terrasser, trädgårdsredskap, trädgårdsmöbler, leksaker, mountainbikes, sportutrustning, infarter, båtar, surfbrädor, dykutrustning, utrustning för camping, fiske och jakt, garage, balkonger.
- Bevattning.

Maskinen/redskapet får endast användas med tillåtna tillbehör.

Maskinen/redskapet kan användas med vatten från vanlig vattenledning, vatten ur öppna behållare (t.ex. regntunna, damm) eller vatten ur PET-flaskor.

Arbeta endast med komplett monterad maskin/redskap.

Denna maskin är endast avsedd för användning på privat område. Varje annan användning samt otillåtna om- och tillbyggnader betraktas som stridande mot ändamålet och har till följd att garantin upphävs, överensstämelsen (CE-märkning) går förlorad och varje ansvar för skador på användaren eller tredje part avvisas av tillverkaren.

### 2.2 Förutsebar felanvändning

Maskinen är inte konstruerad för yrkesmässig användning, t.ex. i allmänna parker, sportanläggningar eller jord- och skogsbruk.

Beakta framförallt:

- Använd inte maskinen/redskapet för föremål som inte tål fuktighet.
- Använd endast maskinen/redskapet för föremål som tål ett vattentryck på 22 bar.
- Använd inte maskinen/redskapet i vått väder, regn eller i eller under vatten.

- Använd inte maskinen/redskapet utan anslutten vattenförsörjning.
- Använd inte maskinen/redskapet med tomma behållare.

### 2.3 Symboler på maskinen/redskapet

Symbol	Betydelse
	Rikta inte maskinen/redskapet mot personer, husdjur, körande fordon eller strömförande elanläggningar, installationer eller utrustning.

### 2.4 Leveransomfattning

**f ANMÄRKNING** Batteriet och batteriladdaren ingår inte i leveransomfattningen, utan måste beställas extra.

I leveransen ingår alla här listade komponenter. Kontrollera så att alla komponenter finns med:

Nr.	Komponent
1	Easy Flex högtryckstvätt PW 2040
2	Högtryckstvättlans
3	Sprutmunstycke
4	Slang
5	Tvåfflaska
6	Flaskadapter
7	Väska
8	Tvättborste*

\*: Kan köpas separat: Artikelnr.: 113876

### 2.5 Produktöversikt (01)

Produktöversikten (01) ger en överblick över maskinen/redskapet.

Nr.	Komponent
1	Låsspärr
2	Brythandtag TILL/FRÅN
3	Slangadapter
4	Batteri Easy Flex**
5	Högtrycksmunstycke
6	Högtryckstvättlans

Nr.	Komponent
7	Munstycksadapter
8	Sprutmunstycke
9	Slanganslutning
10	Slangfilter
11	Hållring
12	Slang
13	Slangklämma
14	Tvåflaska
15	Flaskadapter
16	Väska
17	Tvättborste**

\*\**: ingår inte i leveransen*

### 3 SÄKERHETSANVISNINGAR

- Denna apparat kan användas av barn över 8 år och äldre, liksom av personer med nedsatt fysisk, sensorisk eller mental förmåga eller brist på erfarenhet och kunskap om de hålls under uppsikt eller instrueras om säker användning av apparaten och om de risker som kan uppstå. Barn får inte leka med utrustningen. Rengöring och underhåll får inte utföras av barn utan tillsyn.
- Personer med mycket starka och komplexa begränsningar kan ha behov utöver de instruktioner som beskrivs här.

- Rikta aldrig maskinen/redskapet mot personer eller husdjur.
- Rikta aldrig maskinen/redskapet mot körande fordon.
- Rikta aldrig maskinen/redskapet mot strömförande elanläggningar, installationer eller utrustning.
- Lämna aldrig maskinen/redskapet utan uppsikt.
- Använd aldrig maskinen/redskapet när synliga skador eller läckage föreligger.
- Ta bort batteriet innan inställnings-, rengöring-, eller underhållsarbeten utförs.
- Ta bort batteriet innan komponenter byts eller omställning till andra funktioner.
- Använd endast godkända tillbehör från tillverkaren.
- Använd inte miljöfarliga ämnen som rengöringsmedel.
- Spruta inga brännbara vätskor.

#### 3.1 Säkerhetsanvisningar till batteri

Detta avsnitt anger alla grundläggande säkerhetsanvisningar som ska beaktas när batteriet används. Läs dessa anvisningar.

- Batteriet ska avlägsnas ur elverktyget föra alla arbeten på elverktyget (t.ex. underhåll, verktygsbyte), före transport och före lagring.
- Använd endast batteriet i enlighet med sitt ändamål, dvs. för batteridrivna maskiner från AL-KO. Ladda endast batteriet med den avsedda laddaren från AL-KO.
- Packa upp batteriet ur originalförpackningen när det ska användas.
- Ladda upp batteriet helt och hållet innan den första användningen och använd alltid den angivna laddaren för detta. Iaktta alltid anvisningarna i denna bruksanvisning när batteriet ska laddas.
- Använd inte batteriet i explosions- och brandfarliga miljöer.
- Utsätt inte batteriet för väta och fukt när det används i maskinen.
- Skydda batteriet från värme, olja och öppen eld så att det inte skadas och så att inga ångor eller elektrolytvätskor kan rinna ut. Explosionsrisk!
- Utsätt inte batteriet för stötar och kasta det inte.
- Använd inte batteriet när det är smutsigt eller vått. Rengör och torka batteriet med en torr och ren duk.
- Håll metallföremål borta från batteriet när det är laddat och inte används för att inte överbrygga kontakterna (t.ex. gem, mynt, nycklar, spikar, skruvar). Använd inga spetsiga föremål på batteriet (t.ex. skruvmejsel). Gör man det kan det orsaka en intern kortslutning som kan leda till överhettning, brand eller batteriexplosion.
- Öppna, demontera eller sönderdela inte batteriet. Risk för elektriska stötar och kortslutning.
- Vid en felaktig användning och när batteriet är skadat kan ångor och elektrolytiska vätskor tränga ut. Tillför riklig med frisk luft och uppsök läkare vid besvär. Om du har kommit i kontakt med elektrolytvätska tvättar du kontaktstället grundligt och sköljer ögonen ordentligt. Uppsök därefter en läkare.
- Batteriet får inte hanteras av obehöriga såvida inte dessa personer hålls under uppsikt av en person, som ansvarar för deras säkerhet eller om



dessa personer har fått anvisningar av den ansvariga personen hur batteriet ska hantearas. Obehöriga är bl. a.:

- personer (inklusive barn) med begränsade fysiska, sensoriska eller mentala förmågor.
- personer som inte har några erfarenheter av eller kunskaper om batteriet.
- Barn skall hållas under uppsikt och ges anvisningar så att de inte leker med batteriet.
- Lämna inte batteriet permanent i laddaren. Vid en längre tids förvaring skall batteriet tas ut ur laddaren.
- Ta ut batteriet ur de maskiner som det driver när dessa inte används.
- När batteriet inte används skall det förvaras torrt och i ett låst utrymme. Skydda batterier mot hetta och direkt solljus. Obefogade personer och barn får inte ha åtkomst till batteriet.

### 3.2 Säkerhetsanvisningar för batteri och laddare

Beakta säkerhetsanvisningarna för batteri och laddare i de separata bruksanvisningarna.

Se:

- Bruksanvisning 442228: Liti-umjonbatteri B50 Li, B100 Li
- Bruksanvisning 442230: Laddare C30 Li

## 4 MONTERING OCH IDRIFTTAGNING

**⚠ WARNING! Risker till följd av ofullständig montering!** Drift av ofullständigt monterad maskin/redskap kan leda till allvarliga personskador.

- Använd endast maskinen/redskapet fullständigt monterat!
- Anslut inte batteriet förrän maskinen/redskapet är fullständigt monterat!
- Kontrollera att tillbehören är korrekt monterade före start!

**⚠ WARNING! Risk för personskador.** Stäng alltid av maskinen/redskapet före inställning, underhåll, skötsel och rengöring. Ta bort batteriet.

### 4.1 Ladda batteriet

**ℹ ANMÄRKNING** Se de separata bruksanvisningarna för batteri och laddare för närmare information.

### 4.2 Ansluta och dra bort batteriet (02)

**OBS!** Fara kan föreligga för skador på batteriet. Om batteriet blir kvar i redskapet efter användningen kan det uppkomma skador på batteriet.

- Ta direkt ut batteriet ur redskapet efter avslutad användning och placera det i frostsäker förvaring.
- Sätt först tillbaka batteriet omedelbart före nästa användning av redskapet.

### Ansluta batteriet

1. Skjut in batteriet (02/1) i batteriskenan tills det fastnar (02/a).

### Dra bort batteriet

1. Tryck på låsknappen (02/2) vid batteriet och håll den intryckt (02/b).
2. Dra bort (02/c) batteriet (02/1).

### 4.3 Montera tillbehör

**⚠ VARNING! Risker till följd av ofullständig montering!** Drift av ofullständigt monterad maskin/redskap kan leda till allvarliga personskador.

- Använd endast maskinen/redskapet fullständigt monterat!
- Anslut inte batteriet förrän maskinen/redskapet är fullständigt monterat!
- Kontrollera att tillbehören är korrekt monterade före start!

#### 4.3.1 Högtryckstvättlans (03)

1. Rikta högtryckstvättlansens (03/1) tappar mot högtrycksmunstyckets (03/2) öppning.
2. Stick in (03/a) högtryckstvättlansen (03/1) i högtrycksmunstycket (03/2).
3. Vrid (03/b) högtryckstvättlansen (03/1) tills den fastnar.

#### 4.3.2 Sprutmunstycke (04)

1. Dra tillbaka (04/a) snabbkopplingen på högtryckstvättlansen (04/1) och håll fast.
2. Stick in (04/b) sprutmunstycket (04/2) i högtryckstvättlansen (04/1).
3. Släpp snabbkopplingen (04/1).

#### 4.3.3 Slangadapter (08)

##### Montera slangadaptern

1. Skruva fast (08/b) slangadaptern (08/1) med en skruvnyckel.

##### Demontera slangadaptern

1. Skruva loss (08/a) slangadaptern (08/1) med en skruvnyckel.

#### 4.3.4 Slang (05)

1. Om slangadaptern (05/2) inte är monterad se Kapitel 4.3.3 "Slangadapter (08)", sida 170.
2. Dra tillbaka (05/a) snabbkopplingen på slangens (05/1) och håll fast.
3. Stick (05/b) slangens (05/1) på slangadaptern (05/2).
4. Släpp snabbkopplingen (05/1).

#### 4.3.5 Tvålflaska (06)

Tvålflaskan används för tvållösning och djuprengöring av smuts.

1. Fyll in tvålflaskan med miljöfarliga rengöringsmedel.
2. Stick in (06/a) tvålflaskan (06/1) i högtrycksmunstycket (06/2).
3. Vrid (06/b) tvålflaskan (06/1) med 90° och fixera.

### 4.3.6 Flaskadapter (07-09)

**⚠ VARNING! Risk för personskador och materiella skador.** Vätska kan rinna genom tillbehörets ventilationsöppningar om flaskan är monterad och maskinen/redskapet ligger ner.

- Ta bort batteriet innan maskinen/redskapet placeras på jämn yta.

**OBS! Risk för materiella skador.** Maskinen/redskapet kan skadas om det ansluts till en smutsig, rostig, slamsmutsig eller frätskadad vattenförsörjning. Det gäller även växtgödningsmedel, växtskyddsmedel och rengöringsmedel.

- Rengör maskinen/redskapet med rent vatten för att förlänga användningstiden.

**ⓘ ANMÄRKNING** Tillbehöret är inte kompatibelt med alla soda- eller vattenflaskor.

1. Fyll flaskan.
2. Skruva fast (07/a) flaskadaptern (07/1) på den fyllda flaskan (07/2).
3. Skruva loss (08/a) slangadaptern (08/1) med en skruvnyckel.
4. Skruva fast (09/b) flaskan med monterad flaskadapter (09/1) i högtryckstvättens (09/2) anslutning.

#### 4.3.7 Tvättborste (18)

1. Rikta tvättborstens (18/1) tappar mot högtrycksmunstyckets (18/2) öppning.
2. Stick in (18/a) tvättborsten (18/1) i högtrycksmunstycket (18/2).
3. Vrid (18/b) tvättborsten (18/1) tills den fastnar.

## 5 ANVÄNDNING

**⚠ VARNING! Risker till följd av ofullständig montering!** Drift av ofullständigt monterad maskin/redskap kan leda till allvarliga personskador.

- Använd endast maskinen/redskapet fullständigt monterat!
- Anslut inte batteriet förrän maskinen/redskapet är fullständigt monterat!
- Kontrollera att tillbehören är korrekt monterade före start!

**OBS! Risk till följd av vatten.** Kontakt med vatten medför kortslutningar och förstört batteri.

- Utsätt inte batteriet för väta och fukt när det används i maskinen/redskapet.
- Se till att batteriet är torrt när tillbehören byts.

## 5.1 Vattenförsörjning

**OBS! Risk för materiella skador.** Maskinen/redskapet kan skadas om det ansluts till en smutsig, rostig, slammutsig eller frätskadad vattenförsörjning. Det gäller även växtgödningsmedel, växtskyddsmedel och rengöringsmedel.

- Rengör maskinen/redskapet med rent vatten för att förlänga användningstiden.

### 5.1.1 Vattenförsörjning från vanlig vattenledning

Högtryckstvätten kan anslutas till en vanlig vattenledning.

### 5.1.2 Vattenförsörjning från PET-flaskor

Högtryckstvätten kan användas med PET-flaskor, fyllda med rent vatten se *Kapitel 4.3.6 "Flaskadapter (07-09)", sida 170.*

### 5.1.3 Vattenförsörjning från öppna behållare

Högtryckstvätten kan användas med vatten ur öppna behållare, t.ex. regntunnor, hinkar, vattendrag.

**! ANMÄRKNING** Sugtiden förlängs om maximal sughöjd överskrids.

- Beakta maskinens/redskapets maximala sughöjd.

1. Anslut slangen till högtryckstvätten (05).
2. Häng in slangfiltret (01/10) i den öppna behållaren.
  - Fäst slangklämman (01/13) i behållarens kant.
  - Hållringen (01/11) förhindrar att slangfiltret (01/10) sjunker till marken.

### Före användning

Släpp ut luft ur slangen innan användning.

1. Håll högtryckstvätten i midjehöjd (< 1,5 m).
2. Starta maskinen/redskapet (10) se *Kapitel 5.2 "Starta och stoppa maskinen/redskapet (10)", sida 171.*
3. Vänta tills vatten sprutar ur högtryckstvätten innan arbetet påbörjas. Det kan dröja minst 30 sekunder, beroende på typen av vattenförsörjning.

## 5.2 Starta och stoppa maskinen/redskapet (10)

### Starta maskinen/redskapet

1. Rikta maskinen/redskapet mot rengöringsområdet.

2. Tryck in låsspärren (10/1) och håll den intryckt (10/a).
3. Tryck brythandtaget (10/2) på maskinen/redskapet och håll det intryckt (10/b).

### Stoppa maskinen/redskapet

1. Släpp brythandtaget (10/2).
2. Släpp låsspärren (10/1).





## 5.3 Bevattning och rengöring

### 5.3.1 Munstycksinställningar för sprutmunstycke (11,12,13,14)

**! OBSERVERA! Risk för personskador.** Ändra inte munstyckets inställning under pågående användning.

- Stoppa maskinen/redskapet och ändra sedan munstyckets inställning.

Sprutmunstycket har fem olika sprutfunktioner. Välj lämplig funktion för situationen.

In-ställning	Funktion
	Punktrensning stark smuts
	Ytrensning stark smuts
	Ytrensning normal smuts
	Ytrensning lätt smuts
	Bevattning

## 6 UNDERHÅLL OCH SKÖTSEL

**! VARNING! Risk för personskador.** Stäng alltid av maskinen/redskapet före inställning, underhåll, skötsel och rengöring. Ta bort batteriet.

**! ANMÄRKNING** Se de separata bruksanvisningarna för batteri och laddare för närmare information.

### 6.1 Rengöra slangfiltret (15,16)

1. Skruva loss (15/a) slangfiltret (15/1) från slangen.
2. Ta ur (16/a) finsilen (16/1).
3. Spola av den med rent vatten.

### 6.2 Rengöra vattenanslutningsfiltret (17)

1. Demontera slangadaptorn (08).

2. Ta bort (17/a) vattenanslutningsfiltret (17/1).
3. Rengör vattenanslutningsfiltret med vatten.

## 7 STÖRNINGSÅTGÄRDER

**i ANMÄRKNING** Vänd dig till vår kundtjänst vid fel som inte finns med i den här tabellen eller vid fel som du inte själv kan åtgärda.

Störning	Orsak	Åtgärd
<b>Maskinen/redskapet startar, suger inte vatten eller för lågt tryck.</b>	Högtryckstvättlansen är för högt placerad över vattenkålans vattenyta.	Sänk maskinen/redskapet till lägre än 1,5 m.
	Slangfiltret är blockerat.	Ta bort slangfiltret och rengör det med rent vatten.
	Trädgårdsslangen är inte korrekt ansluten till maskinen/redskapet.	Kontrollera trädgårdsslangen och anslut ordentligt.
	Slangadaptorn är lös.	Dra åt slangadaptorn med en skruvnyckel. Kontakta kundtjänst för ett vattenanslutningsfilter.
	Vattenanslutningsfiltret saknas.	
	Pumpen, slangen eller övriga komponenter kan ha frusit vid temperaturer under noll.	Vänta tills pumpen, slangen eller övriga komponenter har tinat.
	Slangen är knäckt.	Dra slangen rakt.
<b>Sprutmunstycket läcker.</b>	Sprutfunktionen är inte korrekt.	Säkerställ att symbolen för sprutfunktionen ligger i linje med markeringen.
	Sprutmunstyckets låsning är löst.	Dra åt med en insexnyckel.
<b>Utgångstrycket ökar plötsligt.</b>	Sprutmunstycket är blockerat.	Byt mot ett nytt sprutmunstycke.
<b>Vattenläckage efter avstängning.</b>	Det finns vatten kvar i högtryckstvättlansen och pumpen efter avstängning.	Låt vattnet rinna ut komplett före förvaring.
<b>Tvåflaskan kan inte spruta rengöringsmedel.</b>	Blockering i tvåflaskan.	Rengör tvåflaskan med rent vatten.
<b>Maskinen/redskapet startar inte.</b>	Batteriet är inte korrekt anslutet.	Skjut in batteriet i skenan tills det fastnar.
	Batteriet är urladdat.	Ladda batteriet eller byt mot ett nytt batteri.
	Batteriet är defekt.	Byt batteriet.

Störning	Orsak	Åtgärd
<b>Vatten i maskinen/redskapet.</b>	Användning i regnväder.	Håll maskinen/redskapet vertikalt och låt vattnet rinna ut.
	Har fallit i vatten.	Torka maskinen/redskapet i minst 24 timmar.
<b>Trycket i maskinen/redskapet är inte konstant.</b>	Maskinen/redskapet suger förmodligen in luft.	Kontrollera anslutningen mellan slangadapter och slang.
<b>Maskinen/redskapet stannar automatiskt.</b>	Batteriet är urladdat.	Ladda batteriet eller byt mot ett nytt batteri.
	Sprutmunstycket är blockerat. Strömkyddet har utlöst.	Ta bort sprutmunstycket och starta maskinen/redskapet. Byt sprutmunstycket när maskinen/redskapet fungerar normalt.

## 8 FÖRVARING

### 8.1 Förvaring av maskinen/redskapet

Rengör maskinen/redskapet grundligt efter varje användning för att undvika skador:

- Rengör maskinen/redskapet:
  - Låt allt vatten i maskinen/redskapet och slangen rinna ut före förvaring.
  - Rengör hela maskinen/redskapet och tillbehör med ren duk och mjuk borste. Använd aldrig bensin eller andra lösningsmedel!
- Förvara maskinen/redskapet hängande i ett torrt, frostfritt utrymme utom räckhåll för barn.

### 8.2 Lagring av batteri och laddare

#### **FARA! Risk för explosioner och bränder!**

Personer dödas eller skadas svårt när batteriet exploderar, eftersom det förvarats framför öppen eld eller värmekällor.

- Förvara batteriet svalt och torrt och inte vid öppen eld eller värmekällor.

 **ANMÄRKNING** På grund av den automatiska identifieringen av laddningsstatus är batteriet skyddat mot överladdning och kan därmed förbli en viss tid i laddaren, men inte permanent.

- Lagra batteriet på ett torrt, frostfritt ställe i föreskriven förvaringstemperatur (se batteriets bruksanvisning) och med en laddning på ca 40–60 %.
- På grund av risken för kortslutningar ska batteriet inte förvaras i närheten av metalliska eller syrahaltiga föremål.
- Ladda batteriet i ca 2 timmar efter ca 6 månaders lagring.

## 9 ÅTERVINNING

### Information om tyska el- och elektroniklagen (ElektroG)



- Elektrisk och elektronisk utrustning ska inte läggas i soporna utan hanteras med särskild återvinning!
- Förbrukade batterier som inte är fast inbyggda måste avlägsnas före återvinningen! Återvinningen regleras i den särskilda batteriförordningen.
- Ägare liksom brukare av elektrisk och elektronisk utrustning är skyldiga att lämna uttjänt utrustning till återvinning.
- Slutanvändaren är själv ansvarig för att avlägsna eventuella personuppgifter på den utrustning som ska återvinnas!

Symbolen med överkorsas soptunna betyder att elektrisk och elektronisk utrustning inte kan slängas i hushållssoporna.

Uttjänt elektrisk och elektronisk utrustning kan lämnas till följande insamlingsställen:

- Offentliga inrättningar för insamling och återvinning (miljöstationer)
- Försäljningsställen för elutrustning (fysisk butik och online) i den mån handlararen är förpliktad till återtagande av varan eller erbjuder återtagande.

Dessa utsagor gäller endast för maskiner som installerats och sålts inom den Europeiska Unionen där det europeiska direktivet 2012/19/EC gäller. I länder utanför den Europeiska Unionen kan avvikande bestämmelser gälla för avfallshanteringen av elektriska och elektroniska apparater.

## Information om tyska batteriförordningen (BattG)



- Elektrisk och elektronisk utrustning ska inte läggas i soporna utan hanteras med särskild återvinning!
- Se drifts- och monteringsanvisningar för batterityp och kemiska system och beakta anvisningarna för en säker hantering av batterier.
- Ägare liksom brukare av elektrisk och elektronisk utrustning är skyldiga att lämna uttjänt utrustning till återvinning. Ärtagandet inskränker sig till normala hushållskvantiteter.

Uttjänta batterier kan innehålla skadliga ämnen eller tungmetaller som har negativ inverkan på miljön och som kan orsaka hälsoproblem. Användning av uttjänta batterier och deras innehåll inverkar menligt på miljö och hälsa.

Symbolen med överkorsad soptunna betyder att elektrisk och elektronisk utrustning inte kan slängas i hushållssoporna.

## 10 KUNDTJÄNST/SERVICE

För frågor om garanti, reparationer och reservdelar vänder man sig till närmaste AL-KO:s service-

## 11 GARANTI

Eventuella material- eller tillverkningsfel på redskapet åtgärdas av oss under den lagstadgade garantitiden genom reparation eller ersättningsprodukt, efter vårt gottfinnande. Garantitiden bestäms av gällande lag i det land där redskapet köptes.

Vår garantiförsäkran gäller enbart om:

- Beakta denna bruksanvisning
- redskapet har hanterats korrekt
- originalreservdelar har använts

Garantin gäller inte för:

- lackskador som beror på normalt slitage
- Förslitningsdelar, som på reservdelsbladet är inramade xxxxxx (x)

Garantitiden inleds i och med den första slutkundens köp av produkten. Datum på inköpskvittot gäller. Vänd er med detta garantidokument och kvittot till en återförsäljare eller närmaste auktoriserade kundtjänst. Köparens lagstadgade anspråk gentemot försäljaren berörs inte av denna förklaring.

Markeringarna Hg, Cd och PG på insamlingskärl har följande betydelser.:

- Hg: Batteriet innehåller mer än 0,0005 % kvicksilver
- Cd: Batteriet innehåller mer än 0,002 % kadmium
- Pb: Batteriet innehåller mer än 0,004 % bly

Uttjänt elektrisk och elektronisk utrustning kan lämnas till följande insamlingsställen:

- Offentliga inrättningar för insamling och återvinning (miljöstationer)
- inköpsställen för batterier
- inlämningsställe inom det gemensamma återlämnningssystemet för förbrukade batterier
- ett av tillverkarens återlämningsställen (om tillverkaren inte är medlem i det gemensamma återlämnningssystemet)

Ovanstående gäller bara för apparater, som installerats och sålts inom den Europeiska Unionen där det europeiska direktivet 2006/66/EC gäller. I länder utanför den Europeiska Unionen kan avvikande bestämmelser gälla för avfallshandlingen av elektriska och elektroniska apparater.

center. Kontaktinformation finns på internet, på adressen [www.al-ko.com/service-contacts](http://www.al-ko.com/service-contacts)

## OVERSETTELSE AV DEN ORIGINALE BRUKSANVISNINGEN

### Innhold

1	Om denne bruksanvisningen .....	175	7	Feilsøking .....	182
1.1	Symboler på tittelsiden .....	175	8	Oppbevaring .....	183
1.2	Tegnforklaringer og signalord .....	175	8.1	Lagring av maskinen .....	183
2	Produktbeskrivelse .....	176	8.2	Oppbevaring av batteri og lader .....	183
2.1	Tiltent bruk .....	176	9	Avfallshåndtering .....	183
2.2	Mulig og påregnelig feil bruk .....	176	10	Kundeservice/service .....	184
2.3	Symboler på maskinen .....	176	11	Garanti .....	184
2.4	Leveransens omfang .....	176			
2.5	Produktoversikt (01) .....	176			
3	Sikkerhetsanvisninger .....	177			
3.1	Sikkerhetsanvisninger for batteriet .....	177			
3.2	Sikkerhetsinstruksjoner for batteri og lader .....	179			
4	Montering og idriftsetting .....	179			
4.1	Lade batteriet .....	179			
4.2	Sette inn og ta ut batteriet (02) .....	179			
4.3	Montere påsatser .....	179			
4.3.1	Høytrykksvaskerlanse (03) .....	180			
4.3.2	Multi-spyledyse (04) .....	180			
4.3.3	Slangeadapter (08) .....	180			
4.3.4	Slange (05) .....	180			
4.3.5	Såpeflaske (06) .....	180			
4.3.6	Flaskeadapter (07-09) .....	180			
4.3.7	Vaskebørste (18) .....	180			
5	Betjening .....	180			
5.1	Vannforsyning .....	181			
5.1.1	Vannforsyning fra husvannverket .....	181			
5.1.2	Vannforsyning fra PET-beholder .....	181			
5.1.3	Vannforsyning fra åpne beholdere .....	181			
5.2	Starte/stoppe apparatet (10) .....	181			
5.3	Vanning og rengjøring .....	181			
5.3.1	Dyseinstillinger på multi-spyledysen (11,12,13,14) .....	181			
6	Vedlikehold og pleie .....	181			
6.1	Rengjøre slangefilter (15,16) .....	181			
6.2	Rengjøre vanntilkoblingsfilter (17) .....	182			

### 1 OM DENNE BRUKSANVISNINGEN

- Den tyske versjonen er den originale bruksanvisningen. Alle andre språkutgaver er oversettelse av den originale bruksanvisningen.
- Oppbevar bruksanvisningen alltid slik at du kan slå opp i den når du trenger informasjon om maskinen.
- Gi maskinen bare videre til andre personer sammen med denne bruksanvisningen.
- Les og følg sikkerhets- og varselhenvisingene i denne bruksanvisningen.

#### 1.1 Symboler på tittelsiden

Symbol	Betydning
	Les grundig gjennom bruksanvisningen før oppstart. Dette er forutsetningen for sikkert arbeid og feilfri håndtering.
	Bruksanvisning
	Håndter li-ion-batterier forsiktig! Spesielt overhold merknadene for transport, lagring og deponering i denne bruksanvisningen.

#### 1.2 Tegnforklaringer og signalord

**FARE!** Viser til en umiddelbart farlig situasjon som fører til død eller alvorlige personskader hvis den ikke unngås.

**ADVARSEL!** Viser til en potensielt farlig situasjon som kan føre til død eller alvorlige personskader hvis den ikke unngås.

**⚠ FORSIKTIG!** Viser til en potensielt farlig situasjon som kan føre til mindre eller moderate personskader hvis den ikke unngås.

**⚠ ADVARSEL!** Viser til en potensielt farlig situasjon som kan føre til materielle skader hvis den ikke unngås.

**ℹ MERK** Spesiell informasjon for bedre forståelighet og håndtering.

## 2 PRODUKTBEKRIVELSE

### 2.1 Tiltenkt bruk

Dette apparatet kan brukes til å:

- Rengjøring av maskiner, kjøretøy, bygninger, vinduer, verktøy, fasader, terrasser, hageredskaper, hagemøbler, leker, terrengsykler, sportsutstyr, innkjørslar, båter, surfebrett, dykkerutstyr, camping-, fiske- og jaktutstyr, garasjer, balkonger.
- Vanning.

Apparatet må kun brukes med tillatt tilbehør.

Apparatet kan brukes med vann fra husvannverket, fra åpne beholdere (f.eks. regntønne, dam) eller fra PET-beholdere.

Det må bare arbeides med apparatet når det er fullstendig montert.

Dette apparatet er utelukkende beregnet for bruk på privat område. Enhver annen anvendelse, såvel som ikke godkjent om- og påbygging, anses upassende, og har til følge at garantien ikke lenger gjelder, at samsvaret (CE-tegnet) går tapt, samt at produsenten fraskriver seg ethvert ansvar for skader som påføres brukeren eller tredje-part.

### 2.2 Mulig og påregnelig feil bruk

Maskinen er verken konsipert for profesjonell anvendelse i offentlige parker og idrettsarenaer eller til bruk innen jord- og skogbruk.

Ta fremfor alt hensyn til at:

- Ikke bruk apparatet på gjenstander som ikke tåler fuktighet.
- Bruk apparatet kun på gjenstander som tåler et vanntrykk på 22 bar.
- Ikke bruk apparatet i vått vær, regn eller i eller under vann.
- Ikke bruk apparatet uten å koble det til vannforsyningen på forhånd.
- Ikke bruk apparatet med tomme beholdere.

### 2.3 Symboler på maskinen

Symbol	Betydning
	Ikke pek med apparatet mot personer, husdyr, kjøretøy i fart eller strømførende elektriske anlegg, installasjoner eller apparater.

### 2.4 Leveransens omfang

**ℹ MERK** Batteri og lader er ikke med i leveringsomfanget, og må derfor kjøpes i tillegg.

Leveransens omfang omfatter posisjonene som her ramses opp. Sjekk om alle posisjonene er omfattet:

Nr.	Komponent
1	Easy Flex høytrykksvasker PW 2040
2	Høytrykksvaskerlanse
3	Multi-spyledyse
4	Slange
5	Såpeflaske
6	Flaskeadapter
7	Lomme
8	Vaskebørste*

\*: Leveres separat: Artikkelnr.: 113876

### 2.5 Produktoversikt (01)

Produktoversikten (01) gir en oversikt over apparatet.

Nr.	Komponent
1	Låsebryter
2	Bryterhendel PÅ/AV
3	Slangeadapter
4	Batteri Easy Flex**
5	Høytrykksdyse
6	Høytrykksvaskerlanse
7	Dyseadapter
8	Multi-spyledyse
9	Slangetilkobling
10	Slangefilter



Nr.	Komponent
11	Driver
12	Slange
13	Slangeklips
14	Såpeflaske
15	Flaskeadapter
16	Lomme
17	Vaskebørste**

\*\**: Ikke inkludert i leveransen*

### 3 SIKKERHETSANVISNINGER

- Dette apparatet kan brukes av barn fra 8 år og eldre, samt av personer med reduserte fysiske, sensoriske eller mentale ferdigheter eller av personer som mangler erfaring og kunnskap, når de er under tilsyn eller har fått opplæring i sikker bruk av apparatet og hvilke farer som er forbundet med det. Barn må ikke leke med det apparatet. Rengjøring og vedlikehold av brukeren skal ikke utføres av barn uten at det holdes oppsyn med dem.
- Personer med meget sterke og kompliserte begrensninger kan ha behov som går utover de anvisningene som her beskrives.
- Ikke pek med apparatet mot personer eller husdyr.

- Ikke pek med apparatet mot kjøretøy i fart.
- Ikke pek med apparatet mot strømførende elektriske anlegg, installasjoner eller apparater.
- Ikke la apparatet stå uten tilsyn.
- Ikke bruk apparatet hvis det har synlige skader eller hvis det ikke er tett.
- Ta ut batteriet før du foretar innstillings-, rengjørings- eller vedlikeholdsarbeid.
- Ta ut batteriet før du skifter deler eller før du stiller om til andre funksjoner.
- Bruk kun tilbehør som er godkjent av produsenten.
- Ikke bruk stoffer som skader miljøet som rengjøringsmiddel.
- Ikke spyl på brennbare væsker.

#### 3.1 Sikkerhetsanvisninger for batteriet

Dette avsnittet nevner alle grunnleggende sikkerhetshenvisningene som skal følges ved bruk av batteriet. Les alle anvisningene!

- Fjern batteripakken før alle arbeider på elektroverktøyet (f.eks. vedlikehold, verk-

tøyskift), før transport og før lagring av elektroverktøyet.

- Bruk batteriet bare forskriftsmessig, dvs. for batteridrevne apparater fra AL-KO. Lad batteriet bare med angitt AL-KO-lader.
- Pakk et nytt batteri først ut av originalemballasjen når det skal brukes.
- Batteriet lades helt opp før første gangs bruk, og bruk da alltid den angitte laderen. Overhold angivelsene i denne bruksanvisningen vedrørende opplading av batteriet.
- Driv ikke batteriet i eksplosjons- og brannfarlige omgivelser.
- Utsett ikke batteriet for våte omgivelser eller fuktighet når det brukes i apparatet.
- Beskytt batteriet mot varme, olje og ild slik at det ikke skades og det kan komme ut damp eller elektrolyttvæske. Det er fare for eksplosjon!
- Ikke utsett batteriet for støt eller kast.
- Batteriet må ikke brukes tilsmusset eller vått. Før bruk av batteriet rengjør og tørk av batteriet med en tørr, ren klut.
- Hold oppladde batterier som ikke er i bruk på avstand fra metallgjenstander for å unngå kortslutning (f.eks. binders, mynter, spiker, skruer). Bruk ikke spisse gjenstander til å håndtere batteripakken (f.eks. skrutrekker). Hvis en intern kortslutning da oppstår, kan det føre til brann eller eksplosjon av batteripakken.
- Ikke åpne, ødelegg eller demonter batteriet. Det er fare for strømstøt og kortslutning.
- Ved ufagmessig bruk og skadet batteri kan det komme ut damp og elektrolyttvæske. Rommet skal luftes tilstrekkelig, og ved plager skal lege oppsøkes. Hvis du kommer i kontakt med elektrolyttvæske, vask den grundig av og skyll øyne straks med rikelige mengder vann. Oppsøk deretter lege.
- Dette batteriet må ikke brukes av uvedkommende personer, dette gjelder dog ikke hvis de er under oppsyn av en person som har ansvaret for sikkerheten deres eller har fått instruksjoner om hvordan batteriet skal brukes av denne. Uautoriserte personer er f.eks.:
  - Personer (inklusive barn) med begrensede fysiske,

sensoriske eller mentale evner.

- Personer med manglende erfaring og/eller kunnskap om batteriet.
- Barn må være under oppsyn og få opplæring for å sikre at de ikke leker med batteriet.
- Batteriet må ikke bli stående i laderen hele tiden. Ta batteriet ut av laderen ved lengre oppbevaring.
- Fjern batteriet fra apparatene når disse ikke lenger skal brukes.
- Tørk av batteriet som skal lagres, og oppbevar det på et lukket sted. Beskytt batteriet mot varme og direkte sollys. Uvedkommende personer og barn må ikke ha adgang til batteriet.

### 3.2 Sikkerhetsinstruksjoner for batteri og lader

Følg sikkerhetsanvisningene for batteri og lader i de separate bruksanvisningene.

Se:

- Bruksanvisning 442228: Li-ionbatteri B50 Li, B100 Li
- Bruksanvisning 442230: Lader C30 Li

## 4 MONTERING OG IDRIFTSETTING

**⚠ ADVARSEL! Fare på grunn av ufullstendig montering!** Å drive en ufullstendig montert maskin kan føre til alvorlige personskader.

- Betjen maskinen kun når alt er satt sammen!
- Sett inn batteriet igjen først når apparatet er fullstendig montert!
- Før du slår på apparatet, må du kontrollere om påsatsene er plassert riktig!

**⚠ ADVARSEL! Fare for personskader.** Slå alltid av apparatet før innstilling, vedlikehold, stell og rengjøring. Ta ut batteriet.

### 4.1 Lade batteriet

**ℹ MERK** Følg den detaljerte informasjonen i de separate bruksanvisningene til batteri og lader.

### 4.2 Sette inn og ta ut batteriet (02)

**⚠ ADVARSEL! Skadefare hos batteriet.** Der-som batteriet forblir i maskinen etter bruk, kan dette føre til en skade på batteriet.

- Like etter bruk trekkes batteriet ut av maskinen og lagres frostfritt.
- Sett inn batteriet i maskinen først like før arbeidet påbegynnes.

### Sette inn batteriet

1. Skyv batteriet (02/1) inn i batterisporet til det går i lås (02/a).

### Ta ut batteriet

1. Trykk og hold utløserknappen (02/2) på batteriet (02/b).
2. Trekk ut batteriet (02/1) (02/c).

### 4.3 Montere påsatter

**⚠ ADVARSEL! Fare på grunn av ufullstendig montering!** Å drive en ufullstendig montert maskin kan føre til alvorlige personskader.

- Betjen maskinen kun når alt er satt sammen!
- Sett inn batteriet igjen først når apparatet er fullstendig montert!
- Før du slår på apparatet, må du kontrollere om påsatsene er plassert riktig!

### 4.3.1 Høytrykksvaskerlanse (03)

1. Innrett tappene på høytrykksvaskerlansen (03/1) i forhold til åpningen på høytrykksdysen (03/2).
2. Sett høytrykksvaskerlansen (03/1) i høytrykksdysen (03/2) (03/a).
3. Drei høytrykksvaskerlansen (03/1) (03/b) til den går i lås.

### 4.3.2 Multi-spyledyse (04)

1. Trekk tilbake hurtigkoblingen på høytrykksvaskerlansen (04/1) (04/a) og hold den fast.
2. Stikk multi-spyledyse (04/2) inn i høytrykksvaskerlansen (04/1) (04/b).
3. Slipp hurtigkoblingen (04/1).

### 4.3.3 Slangeadapter (08)

#### Montere slangeadapter

1. Skru fast slangeadapteren (08/1) med en skrunøkkel (08/b).

#### Demontere slangeadapter

1. Skru av slangeadapteren (08/1) med en skrunøkkel (08/a).

### 4.3.4 Slange (05)

1. Hvis slangeadapter (05/2) ikke er montert se *Kapittel 4.3.3 "Slangeadapter (08)", side 180.*
2. Trekk tilbake hurtigkoblingen på slangen (05/1) (05/a) og hold den fast.
3. Sett slangen (05/1) på slangeadapter (05/2) (05/b).
4. Slipp hurtigkoblingen (05/1).

### 4.3.5 Såpeflaske (06)

Såpeflasken leverer såpelut for dyprenngjøring av smuss.

1. Fyll såpeflasken med et rengjøringsmiddel som ikke skader miljøet.
2. Sett såpeflasken (06/1) inn i høytrykksdysen (06/2) (06/a).
3. Drei såpeflasken (06/1) 90° (06/b) for å feste den.

### 4.3.6 Flaskeadapter (07-09)

**⚠ ADVARSEL! Fare for personskader og apparatskader.** Når apparatet ligger, kan det komme væske gjennom luftenåpningene på tilbehøret når flasken er montert.

- Fjern batteriet før du legger apparatet på et flatt underlag.

### ADVARSEL! Fare for skader på apparatet.

Apparatet kan bli skadet hvis det er koblet til en vannforsyning som er skitten, inneholder slam eller som har rust. Dette inkluderer plantegjødsel, plantevernmidler og rengjøringsmidler.

- Rengjør apparatet med rent vann for å øke apparatets levetid.

### ⓘ MERK Påsatsen er ikke kompatibel med alle soda- og vannflasker.

1. Fyll flasken.
2. Skru flaskeadapteren (07/1) på den fylte flasken (07/2) (07/a).
3. Skru av slangeadapteren (08/1) med en skrunøkkel (08/a).
4. Skru flasken med montert flaskeadapter (09/1) inn i tilkoblingen på høytrykksvaskeren (09/2) (09/b).

### 4.3.7 Vaskebørste (18)

1. Innrett tappene på vaskebørsten (18/1) i forhold til åpningen på høytrykksdysen (18/2).
2. Sett vaskebørsten (18/1) i høytrykksdysen (18/2) (18/a).
3. Drei vaskebørsten (18/1) (18/b) til den går i lås.

## 5 BETJENING

**⚠ ADVARSEL! Fare på grunn av ufullstendig montering!** Å drive en ufullstendig montert maskin kan føre til alvorlige personskader.

- Betjen maskinen kun når alt er satt sammen!
- Sett inn batteriet igjen først når apparatet er fullstendig montert!
- Før du slår på apparatet, må du kontrollere om påsatsene er plassert riktig!

**ADVARSEL! Fare som følge av vann.** Kontakt med vann fører til kortslutninger og til at batteriet blir ødelagt.

- Ikke utsett batteriet for væte og fuktighet når apparatet er i bruk.
- Sørg for at batteriet er tørt når du skifter påsatsene.

## 5.1 Vannforsyning

### ADVARSEL! Fare for skader på apparatet.

Apparatet kan bli skadet hvis det er koblet til en vannforsyning som er skitten, inneholder slam eller som har rust. Dette inkluderer plantegjødsel, plantevernmidler og rengjøringsmidler.

- Rengjør apparatet med rent vann for å øke apparatets levetid.

### 5.1.1 Vannforsyning fra husvannverket

Høytrykksvaskeren kan kobles til husvannverket og drives fra dette.

### 5.1.2 Vannforsyning fra PET-beholder

Høytrykksvaskeren kan drives med PET-beholdere som er fylt med rent vann se *Kapittel 4.3.6 "Flaskeadapter (07-09)", side 180.*

### 5.1.3 Vannforsyning fra åpne beholdere

Høytrykksvaskeren kan drives med vann fra åpne beholdere, som f.eks. regntønner, bøtter, vassdrag.

### **M**ERK Innsugingstiden forlenges når den maksimale sugehøyden overskrides.

- Vær oppmerksom på den maksimale sugehøyden for apparatet.
1. Koble slangen til høytrykksvaskeren (05).
  2. Heng slangefilteret (01/10) inn i den åpne beholderen.
    - Fest slangeklips (01/13) på kanten av beholderen.
    - Driveren (01/11) forhindrer at slangefilteret (01/10) synker mot bunnen.

### Før bruk

Før bruk må du slippe luften uten av slangen.

1. Hold høytrykksvaskeren i midjehøyde (< 1,5 m).
2. Start apparatet (10) se *Kapittel 5.2 "Starte/stoppe apparatet (10)", side 181.*
3. Vent til høytrykksvaskeren spylar ut vann før du begynner på arbeidet. Det tar minst 30 sekunder, avhengig av vanntilførselen.

## 5.2 Starte/stoppe apparatet (10)

### Starte apparatet

1. Pek apparatet mot flaten som skal rengjøres.
2. Trykk låsebryteren (10/1) og hold den inne (10/a).
3. Trykk på hendelen (10/2) på apparatet og hold den inne (10/b).

### Stoppe apparatet

1. Slipp hendelen (10/2).
2. Slipp låsebryteren (10/1).

## 5.3 Vanning og rengjøring

### 5.3.1 Dyseinnstillinger på multi-spyledysen (11,12,13,14)

**⚠ FORSIKTIG! Fare for personskader.** Ikke endre dyseinnstillingen under bruk.

- Stopp apparatet og endre deretter dyseinnstillingen.

Multi-spyledysen har fem forskjellige spylemønstre. Velg en dysefunksjon som er egnet for bruksområdet.

Innstilling	Dysefunksjon
	Punktvis rengjøring ved gjenstridig smuss
	Flaterengjøring ved gjenstridig smuss
	Flaterengjøring ved middels smuss
	Flaterengjøring ved lett smuss
	Vanning

## 6 VEDLIKEHOLD OG PLEIE

**⚠ ADVARSEL! Fare for personskader.** Slå alltid av apparatet før innstilling, vedlikehold, stell og rengjøring. Ta ut batteriet.

****M**ERK** Følg den detaljerte informasjonen i de separate bruksanvisningene til batteri og lader.

### 6.1 Rengjøre slangefilter (15,16)

1. Skru slangefilteret (15/1) av slangen (15/a).
2. Ta ut finsilen (16/1) (16/a).
3. Spyl elementene med rent vann.

## 6.2 Rengjøre vanntilkoblingsfilter (17)

1. Demonter slangeadapter (08).
2. Fjern vanntilkoblingsfilter (17/1) (17/a).
3. Rengjør vanntilkoblingsfilteret med vann.

## 7 FEILSØKING

**MERK** Ved feil som ikke er oppført i denne tabellen, eller som du ikke selv kan utbedre, henvend deg til vår kundeservice.

Feil	Årsak	Utbedring
<b>Apparatet slår seg på, men suger ikke inn vann eller trykket er ikke tilstrekkelig.</b>	Høytrykksvaskerlansen er plassert for høyt over overflaten til vannkilden.	Senk apparatet ned til mindre enn 1,5 m.
	Slangefilteret er tilstoppet.	Ta ut slangefilteret og rengjør det med rent vann.
	Hageslangen er ikke koblet korrekt til apparatet.	Kontroller hageslangen og fest den godt.
	Slangeadapteren er løs.	Skru fast slangeadapteren med en skrunøkkel. Kontakt kundeservice for å skaffe deg et vanntilkoblingsfilter.
	Vanntilkoblingsfilteret mangler.	
	Pumpe, slange og andre deler har frosset på grunn av temperaturer under frysepunktet.	Vent til pumpe, slange og andre deler er tint igjen.
	Slangen har en knekk.	Rett ut slangen.
<b>Multi-spyledysen er ikke tett.</b>	Spylemønsteret spyles ikke korrekt.	Forsikre deg om at symbolet til spylemønsteret er på linje med indikeringen.
	Låsingen på multi-spyledysen er løs.	Trekk til denne med en unbrakonøkkel.
<b>Utgangstrykket stiger plutselig.</b>	Multi-spyledysen er tilstoppet.	Bytt ut denne med en ny multi-spyledyse.
<b>Det renner ut vann etter at høytrykksvaskeren er slått av.</b>	Det er fortsatt vannrester i høytrykksvaskerlansen og pumpen etter at er slått av.	La alt vannet renne ut før du setter bort høytrykksvaskeren.
<b>Det kommer ikke rengjøringsmiddel ut av såpeflasken.</b>	Tilstopping i såpeflasken.	Rengjør såpeflasken med rent vann.
<b>Apparatet starter ikke.</b>	Batteriet er satt inn feil.	Skyv batteriet inn i holderen til det går i lås.
	Batteriet er tomt.	Lad batteriet eller bytt det i et nytt batteriet.
	Batteriet er defekt.	Bytt batteriet.
<b>Vann i apparatet.</b>	Vært brukt når det har regnet.	Hold apparatet loddrett, slik at vannet kan renne ut.
	Det har falt i vann.	La apparatet tørke i min. 24 timer.

Feil	Årsak	Utbedring
Trykket i apparatet er ujevnt.	Apparatet suger muligens inn ekstra luft.	Kontroller forbindelsen mellom slan-geadapter og slange.
Apparatet stopper auto-matisk.	Batteriet er tomt.	Lad batteriet eller bytt det i et nytt batte-riet.
	Multi-spyledysen er tilstop-pet. Strømbeskyttelse er akti-vert.	Fjern multi-spyledysen og slå på appa-ratet. Bytt multi-spyledysen når appa-ratet fungerer som normalt.

## 8 OPPBEVARING

### 8.1 Lagring av maskinen

Rengjør apparatet grundig etter hver bruk for å unngå skader:

- Rengjøre apparatet:
  - Før oppbevaring skal apparatet og slan-gen tømmes helt for vann.
  - Rengjør hele apparatet og tilbehøret med en ren klut og en myk børste. Bruk ikke bensin eller andre løsningsmidler!
- Oppbevar apparatet hengende på et tørt og frostfritt sted som er utilgjengelig for barn.

### 8.2 Oppbevaring av batteri og lader

**⚠ FARE! Fare for eksplosjon og brann!** Per-soner dør eller får alvorlige skader hvis batteriet eksploderer på grunn av lagring i nærheten av åpen ild eller varmekilder.

- Lagre batteriet tørt og kjølig. Ikke utsett batte-riet for åpen ild eller varmekilder.

**i MERK** Batteriet er beskyttet mot overla-ding som følge av den automatiske registreringer av ladetilstanden ved lading, og kan dermed for-bli forbundet med laderen i en viss tid, men ikke hele tiden.

- Oppbevar batteriet på et tørt og frostfritt sted ved foreskrevet lagertemperatur (se batteri-ets bruksanvisning) og med en ladetilstand på ca. 40 – 60 %.
- Lagre ikke batteriet i nærheten av gjenstan-der av metall eller med syreinnhold på grunn av kortslutningsfaren.
- Lad batteriet etter ca. 6 måneder i ca. 2 ti-mer.

## 9 AVFALLSHÅNDTERING

### Merknad om WEE-direktivet



- Elektro- og elektronikkapparater hører ikke til i husholdningsavfallet, men skal tilføres atskilt for avfallshåndtering eller deponering.
- Gamle batterier eller batteripakker som ikke er montert fast på det gamle apparatet, må tas av før overlevering. Avfallshåndteringen av disse reguleres av batteridirektivet.
- Eiere eller brukere av elektro- og elektronikk-apparater er forpliktet av lov til retur etter av-sluttet bruk av apparatene.
- Sluttbrukeren bærer egenansvar for sletting av personopplysninger på det gamle appa-ratet som deponeres.

Symbolet med søppelspann med strek over betyr at elektro- og elektronikkapparater ikke kan kastes i husholdningsavfallet.

Elektro- og elektronikkapparater kan leveres gra-tis inn på følgende steder.

- offentlige avfallshånderings- eller innsam-lingssteder (f.eks. kommunale renovasjons-stasjoner)
- butikker for elektroapparater (fysiske og virtu-elle) såfremt butikken er forpliktet til retur el-ler tilbyr dette frivillig.

Dette gjelder bare for apparater som er installert og solgt i EU-landene og som underligger krave-ner i EU-direktivet 2012/19/EU. I landene utenfor Den europeiske union kan avvikende bestemmel-ser for avfallsbehandling av elektro- og elektro-nikkapparater gjelde.

## Merknad om batteridirektivet



- Gamle batterier og batteripakker hører ikke til i husholdningsavfallet, men skal tilføres atskilt for avfallshåndtering eller deponering!
- For sikkert henting av batterier og batteripakker fra elektromaskiner, og for informasjon om deres type eller kjemiske system, følg de videre angivelsene i betjenings- og monteringsanvisningen.
- Eiere eller brukere av batterier og batteripakker er forpliktet av lov til retur etter avsluttet bruk av apparatene. Returen begrenser seg til innlevering av mengder som er vanlige i en husholdning.

Gamle batterier kan inneholde skadestoffer eller tungmetaller som kan skade miljøet og føre til helseskader. En vurdering av de gamle batterierne og bruken av resursene som de inneholder, bidrar til å beskytte disse to viktige områdene.

Symbolet med søppelspann med strek over betyr at batterier og batteripakker ikke kan kastes i husholdningsavfallet.

## 10 KUNDESERVICE/SERVICE

Ved spørsmål om garanti, reparasjon eller reservedeler henvend deg til det nærmeste AL-KO-

## 11 GARANTI

Vi utbedrer eventuelle material- eller produksjonsfeil på maskinen innenfor den lovmessige foreldelsesfristen for mangelskrav ved at vi velger å foreta en reparasjon eller levere et nytt produkt. Foreldelsesfristen fastlegges ut fra gjeldende lovgivning i landet hvor maskinen ble kjøpt.

Vår garanti gjelder kun ved:

- overholdelse av bruksanvisningen
- Sakkyndig behandling
- Bruk av originale reservedeler

Følgende omfattes ikke av garantien:

- Lakkskader som skyldes normal slitasje
- Slitasjedeler som på reservedelskortet er merket med xxxxxx (x) ramme

Garantitiden begynner å løpe med kjøpet til den første sluttbrukeren. Fakturadatoen er utslagsgivende. Ved garantikrav henvender du deg til din forhandler eller til nærmeste autoriserte kundeservice med denne garantierklæringen og den originale kvitteringen. De lovbestemte mangelfordringene fra kjøper overfor selger forblir uberørt gjennom denne erklæringen.

Hvis tegnene Hg, Cd eller Pb i tillegg finnes under søppelspannet, står dette for følgende:

- Hg: Batteriet inneholder mer enn 0,0005 % kvikksølv
- Cd: Batteriet inneholder mer enn 0,002 % kadmium
- Pb: Batteriet inneholder mer enn 0,004 % bly

Batteripakker og batterier kan leveres gratis inn på følgende steder.

- offentlige avfallshånderings- eller innsamlingssteder (f.eks. kommunale renovasjonsstasjoner)
- butikker som fører batterier og batteripakker
- felles returforetak for retur av gamle apparatbatterier
- produsentens returmottak (hvis denne ikke er en del av det felles retursystemet)

Dette gjelder bare for batteripakker og batterier som er solgt i EU-landene og som underligger kravene i EU-direktivet 2006/66/EF. I landene utenfor Den europeiske union kan avvikende bestemmelser for avfallsbehandling av batteripakker og batterier gjelde.

serviceverkstedet. Dette finner du på Internett på følgende adresse:

[www.al-ko.com/service-contacts](http://www.al-ko.com/service-contacts)



# KÄÄNNÖS ALKUPERÄISESTÄ KÄYTTÖOHJEESTA

## Sisällysluettelo

1	Tietoa käyttöohjeesta.....	185	6.2	Vesiliitännän suodattimen puhdistus (17).....	192
1.1	Kansilehden symbolit .....	185	7	Ohjeet häiriötilanteissa .....	192
1.2	Merkkien selitykset ja huomiosanat ...	185	8	Säilytys.....	193
2	Tuotekuvaus .....	186	8.1	Laitteen säilytys .....	193
2.1	Käyttötarkoitus .....	186	8.2	Akun ja laturin säilytys .....	193
2.2	Mahdollinen ennakoitavissa oleva väärä käyttö.....	186	9	Hävittäminen .....	193
2.3	Laitteessa käytettävät merkinnät.....	186	10	Asiakaspalvelu ja huolto.....	194
2.4	Toimituksen sisältö.....	186	11	Takuu ja tuotevastuu .....	194
2.5	Tuotteen kuva (01).....	186			
3	Turvallisuusohjeet.....	187			
3.1	Akkua koskevia turvallisuusohjeita.....	187			
3.2	Akun ja laturin turvallisuusohjeet.....	189			
4	Asennus ja käyttöönotto .....	189			
4.1	Akun lataaminen .....	189			
4.2	Akun laittaminen laitteeseen ja poistaminen laitteesta (02).....	189			
4.3	Lisäosien asennus .....	189			
4.3.1	Painepesurin suutinputki (03).....	190			
4.3.2	Monitoimisuusutin (04).....	190			
4.3.3	Letkuadapteri (08) .....	190			
4.3.4	Letku (05) .....	190			
4.3.5	Saippuapullo (06) .....	190			
4.3.6	Pullon adapteri (07-09).....	190			
4.3.7	Pesuharja (18).....	190			
5	Käyttö.....	190			
5.1	Vedensaanti .....	191			
5.1.1	Vedensaanti kodin vesijohtoverkosta .....	191			
5.1.2	Vedensaanti PET-säiliöstä .....	191			
5.1.3	Vedensaanti avoimista säiliöistä..	191			
5.2	Laitteen käynnistäminen/sammuttaminen (10).....	191			
5.3	Kastelu ja puhdistus .....	191			
5.3.1	Monitoimisuusuttimen asennot (11,12,13,14).....	191			
6	Huolto ja hoito.....	191			
6.1	Letkusuolettimen puhdistus (15,16) ..	191			

## 1 TIETOA KÄYTTÖOHJEESTA

- Saksankielinen versio on alkuperäinen käyttöohje. Kaikki muut kieliversiot ovat alkuperäisen käyttöohjeen käännöksiä.
- Säilytä käyttöohje aina siten, että voit tarvittaessa tarkistaa siitä tarvitsemasi laitetta koskevat tiedot.
- Luovuta käyttöohje aina laitteen mukana.
- Lue käyttöohjeeseen sisältyvät turvallisuusohjeet ja varoitukset ja noudata niitä.

### 1.1 Kansilehden symbolit

Symboli	Merkitys
	Lue tämä käyttöohje ehdottomasti huolellisesti läpi ennen käyttöönottoa. Käyttöohjeen lukeminen on laitteen turvallisen ja häiriöttömän käytön edellytys.
	Käyttöohje
	Käsittele litiumioniakkuja varovasti! Noudata etenkin kuljetusta, varastointia ja hävittämistä koskevia ohjeita tässä käyttöohjeessa!

### 1.2 Merkkien selitykset ja huomiosanat

 **VAARA!** Tarkoittaa välittömän vaaran aiheuttavaa tilannetta, joka aiheuttaa kuoleman tai vakavan loukkaantumisen, jos sitä ei vältetä.

**VAROITUS!** Tarkoittaa mahdollisesti vaarallista tilannetta, joka voi aiheuttaa kuoleman tai vakavan loukkaantumisen, jos sitä ei vältetä.

**VARO!** Tarkoittaa mahdollisesti vaarallista tilannetta, joka voi aiheuttaa lievän tai keskivaikean loukkaantumisen, jos sitä ei vältetä.

**HUOMAUTUS!** Tarkoittaa tilannetta, joka voi aiheuttaa aineellisia vahinkoja, jos sitä ei vältetä.

**HUOMAUTUS** Lisätietoja laitteesta ja sen käytöstä.

## 2 TUOTEKUVAUS

### 2.1 Käyttötarkoitus

Laitetta voidaan käyttää seuraaviin tarkoituksiin:

- Koneiden, ajoneuvojen, rakennusten, ikkunoiden, työkalujen, julkisivujen, terrassien, puutarhatyökalujen, puutarhakalusteiden, leikkivälineiden, maastopyörien, urheiluvälineiden, ajoväylien, veneiden, surffilautojen, sukellusvälineiden, retkeily-, kalastus- ja metsästysvälineiden, autotallien, parvekkeiden puhdistukseen.
- Kasteluun.

Laitteessa saa käyttää vain hyväksytyjä lisävarusteita.

Laitteessa käytettävä vesi voidaan ottaa kodin vesijohtoverkosta, avoimista säiliöistä (esim. sadevesiastiasta tai lammesta) tai PET-säiliöistä.

Laitteella saa työskennellä vain, jos se on asennettu kokonaisuudessaan.

Laite on tarkoitettu ainoastaan yksityiskäyttöön. Kaikenlainen muu käyttö ja laitteeseen tehtävät muutokset ja lisäykset katsotaan käyttötarkoituksesta poikkeavaksi käytöksi, jonka seurauksena on takuun raukeaminen, vaatimustenmukaisuuden menettäminen (CE-merkintä) sekä valmistajan kaikenlaisen vastuun raukeaminen käyttäjälle tai ulkopuolisille aiheutuvista vahingoista.

### 2.2 Mahdollinen ennakoitavissa oleva väärä käyttö

Laitetta ei ole tarkoitettu ammattimaiseen käyttöön julkisissa puistoissa ja urheilukentillä eikä maa- ja metsätaloudessa.

Ota huomioon erityisesti seuraavat asiat:

- Laitetta ei saa käyttää esineille, jotka eivät kestä kosteutta.
- Laitetta saa käyttää vain esineille, jotka kestävät 22 baarin vedenpainetta.

- Laitetta ei saa käyttää kostealla säällä, saateessa eikä vedessä tai veden alla.
- Laitetta ei saa käyttää ennen kuin se on kytketty vesijärjestelmään.
- Laitetta ei saa käyttää tyhjiällä säiliöillä.

### 2.3 Laitteessa käytettävät merkinnät

Symboli	Merkitys
	Laitetta ei saa kohdistaa ihmisiin, kotieläimiin, liikkuviin ajoneuvoihin tai virtaa johtaviin sähköjärjestelmiin, -asennuksiin tai -laitteisiin.

### 2.4 Toimituksen sisältö

**HUOMAUTUS** Akku ja laturi eivät sisälly toimitukseen, joten ne on hankittava erikseen.

Toimitus sisältää tässä mainitut osat. Tarkista, ovatko kaikki osat mukana:

Nro	Osa
1	Easy Flex -painepesuri PW 2040
2	Painepesurin suutinputki
3	Monitoimisutin
4	Letku
5	Saippuapullo
6	Pullon adapteri
7	Säilytyspussi
8	Pesuharja*

\*: Saatavana erillisenä: Tuotenro: 113876

### 2.5 Tuotteen kuva (01)

Tuotteen yleiskuvaan (01) on merkitty laitteen osat.

Nro	Osa
1	Lukitsin
2	Käynnistysvipu
3	Letkuadapteri
4	Easy Flex -akku**
5	Korkeapainesutin
6	Painepesurin suutinputki

Nro	Osa
7	Suuttimen adapteri
8	Monitoimisuutin
9	Letkuliitäntä
10	Letkusuodatin
11	Kelluke
12	Letku
13	Letkukiinnike
14	Saippuapullo
15	Pullon adapteri
16	Säilytyspussi
17	Pesuharja**

\*\**: Ei sisälly toimitukseen*

### 3 TURVALLISUUSOHJEET

- Kahdeksan vuotta täyttäneet lapset, henkilöt, joiden fyysiset tai henkiset kyvyt tai aistitoiminnot ovat alentuneet tai joilta puuttuu vaadittava kokemus ja tieto, voivat käyttää tätä laitetta, jos heitä valvotaan tai opastetaan laitteen turvallisuudessa käytössä ja he ovat ymmärtäneet siitä aiheutuvat vaarat. Lapset eivät saa leikkiä laitteella. Lapset eivät saa suorittaa käyttäjän tehtäviksi tarkoitettuja puhdistus- ja huoltotöitä ilman valvontaa.
- Henkilöillä, joiden rajoitukset ovat hyvin suuria ja monimutkaisia, voi olla tässä annettuja ohjeita laajempia tarpeita.
- Laitetta ei saa kohdistaa ihmisiin tai kotieläimiin.

- Laitetta ei saa kohdistaa liikkuviin ajoneuvoihin.
- Laitetta ei saa kohdistaa virtaa johtaviin sähköjärjestelmiin, -asennuksiin tai -laitteisiin.
- Laitetta ei saa jättää ilman valvontaa.
- Laitetta ei saa käyttää, jos siinä on näkyviä vaurioita tai se vuotaa.
- Poista akku ennen kuin teet säätö-, puhdistus- tai huoltotöitä.
- Poista akku ennen kuin vaihdat osia tai muutat laitteen toimintoa.
- Käytä vain valmistajan hyväksymiä lisävarusteita.
- Älä käytä puhdistusaineena vesistölle haitallisia aineita.
- Älä ruiskuta palavia nesteitä.

#### 3.1 Akkua koskevia turvallisuusohjeita

Tässä kappaleessa kuvataan kaikki perusluonteiset turvallisuusohjeet, joita on noudatettava akkua käytettäessä. Lue nämä ohjeet!

- Poista akku sähkötyökalusta ennen kaikkia sille suoritettavia töitä (esim. huolto, työkalun vaihto), ennen kuljetusta ja säilytystä.

- Käytä akkua vain sen käyttö-tarkoituksen mukaisesti eli AL-KO-yhtiön valmistamissa akkukäyttöisissä laitteissa. Akun saa ladata vain sille tarkoitettulla AL-KO-laturilla.
- Poista akku alkuperäispakkauksestaan vasta, kun aiot käyttää sitä.
- Lataa akku täyteen ennen ensimmäistä käyttökertaa ja käytä lataukseen aina ilmoitettua laturia. Noudata tässä käyttö-ohjeessa annettuja akun lataamisohjeita.
- Älä käytä akkua räjähdys- tai palovaarallisessa ympäristössä.
- Älä altista akkua vedelle tai kosteudelle laitteen käytön yhteydessä.
- Suojaa akku kuumuudelta, öljyltä ja tulelta, jotta se ei vahingoitu eikä siitä vuoda höyryä tai elektrolyyttinesteitä. Räjähdysvaara!
- Älä lyö tai heittele akkua.
- Likaista tai märkää akkua ei saa käyttää. Puhdista ja kuivaa akku ennen käyttöä kuivalla, puhtaalla liinalla.
- Kun akku on ladattu mutta sitä ei käytetä, pidä se loitolla metalliesineistä (esim. paperiliittimet, kolikot, avaimet, naulat, ruuvit), jotta sen navat eivät yhdisty vahingossa. Älä käytä akun käsittelyssä teräviä esineitä (esim. ruuvitalttaa). Sen aiheuttama sisäinen oikosulku voi aiheuttaa akun ylikuumentumisen, syttymisen tuleen tai räjähtämisen.
- Älä avaa, pura tai riko akkua. Se aiheuttaa sähköisku- ja oikosulkuvaaran.
- Jos akkua käytetään epäasianmukaisesti tai se on viallinen, siitä voi purkautua höyryä ja elektrolyyttinestettä. Tuuleta huonetta riittävästi. Vaivojen ilmaantuessa hakeudu lääkärin hoitoon. Jos olet joutunut kosketuksiin elektrolyttinesteen kanssa, pese kohta tarkkaan ja huuhtelee silmät heti huolellisesti. Tämän jälkeen hakeudu lääkärin hoitoon.
- Asiattomat henkilöt eivät saa käyttää laitetta, paitsi jos heitä valvoo heidän turvallisuudestaan vastaava henkilö tai he ovat saaneet tältä ohjeita laitteen käyttöön. Asiattomia henkilöitä ovat esim.:
  - fyysisiltä tai henkisiltä kyvyiltään tai aistitoiminnoiltaan vajavaiset henkilöt (mukaan lukien lapset)

- henkilöt, joilla ei ole kokemusta tai tietoa akusta.
- Lapsia on valvottava ja opastettava, jotta he eivät leiki akulla.
- Akkua ei saa jättää laturiin pitkäksi aikaa. Poista akku laturista pitkäkestoista säilytystä varten.
- Poista akku laitteesta, jos sitä ei käytetä.
- Säilytä käyttämätöntä akkua kuivassa ja suljetussa tilassa. Suojaa se kuumuudelta ja suoralta auringonvalolta. Lapset ja asiattomat henkilöt eivät saa päästä käsiksi akkuun.

### 3.2 Akun ja laturin turvallisuusohjeet

Noudata akun ja laturin erillisissä käyttöohjeissa annettuja turvallisuusohjeita.

Katso:

- Käyttöohje 442228: Litium-ioniakku B50 Li, B100 Li
- Käyttöohje 442230: Laturi C30 Li

## 4 ASENNUS JA KÄYTTÖNOTTO

**VAROITUS!** Puutteellisen asennuksen aiheuttama loukkaantumisvaara! Puutteellisesti asennetun laitteen käyttö voi aiheuttaa vakavia vammoja.

- Käytä laitetta vain, kun se on asennettu kokonaan!
- Laita akku laitteeseen vasta, kun sen asennus on valmis!
- Ennen kuin käynnistät laitteen, tarkista, onko lisäosat kiinnitetty oikein!

**VAROITUS!** Loukkaantumisvaara. Kytke laite aina pois päältä ennen sen säätö-, huolto-, hoito- ja puhdistustöitä. Poista akku.

### 4.1 Akun lataaminen

**HUOMAUTUS** Noudata akun ja laturin erillisissä käyttöohjeissa annettavia yksityiskohtaisia tietoja.

### 4.2 Akun laittaminen laitteeseen ja poistaminen laitteesta (02)

**HUOMAUTUS!** Huomio – akun vaurioitumisvaara. Jos akku jätetään laitteeseen käytön jälkeen, akku voi vaurioitua.

- Poista akku laitteesta välittömästi käytön päätyttyä ja säilytä se pakkaselta suojassa.
- Laita akku takaisin laitteeseen vasta juuri ennen käytön aloittamista.

### Акун laittaminen laitteeseen

1. Työnnä akku (02/1) niin pitkälle akkukoteloon, että se lukittuu paikalleen (02/b).

### Акун poistaminen

1. Paina akun vapautuspainiketta (02/2) ja pidä se painettuna (02/b).
2. Vedä akku (02/1) ulos (02/c).

### 4.3 Lisäosien asennus

**VAROITUS!** Puutteellisen asennuksen aiheuttama loukkaantumisvaara! Puutteellisesti asennetun laitteen käyttö voi aiheuttaa vakavia vammoja.

- Käytä laitetta vain, kun se on asennettu kokonaan!
- Laita akku laitteeseen vasta, kun sen asennus on valmis!
- Ennen kuin käynnistät laitteen, tarkista, onko lisäosat kiinnitetty oikein!

### 4.3.1 Painepesurin suutinputki (03)

1. Kohdista suutinputken varsi (03/1) korkeapainesuuttimen (03/2) aukkoon.
2. Työnnä suutinputken varsi (03/1) korkeapainesuuttimeen (03/2) (03/a).
3. Kierrä suutinputkea (03/1) (03/b), kunnes se lukkiutuu kiinni.

### 4.3.2 Monitoimisuutin (04)

1. Vedä painepesurin suutinputken pikaliitin (04/1) taakse (04/a) ja pidä siitä kiinni.
2. Työnnä monitoimisuutin (04/2) painepesurin suutinputkeen (04/1) (04/b).
3. Vapauta pikaliitin (04/1).

### 4.3.3 Letkuadapteri (08)

#### Letkuadapterin asennus

1. Kierrä letkuadapteri (08/1) kiinni ruuvitaltalla (08/b).

#### Letkuadapterin irrottaminen

1. Irrota letkuadapteri (08/1) ruuvitaltalla (08/a).

### 4.3.4 Letku (05)

1. Jos letkuadapteria (05/2) ei ole asennettu katso *Luku 4.3.3 "Letkuadapteri (08)", sivu 190.*
2. Vedä letkun pikaliitin (05/1) taakse (05/a) ja pidä siitä kiinni.
3. Työnnä letku (05/1) letkuadapteriin (05/2) (05/b).
4. Vapauta pikaliitin (05/1).

### 4.3.5 Saippuapullo (06)

Saippuapullostsa syötetään saippualliuosta lian syväpuhdistusta varten.

1. Älä täytä saippuapulloon vesistölle haitallista puhdistusainetta.
2. Työnnä saippuapullo (06/1) korkeapainesuuttimeen (06/2) (06/a).
3. Kierrä saippuapullosa (06/1) 90° (06/b), jotta se kiinnittyy paikoilleen.

### 4.3.6 Pullon adapteri (07-09)

**⚠ VAROITUS! Loukkaantumisen ja laitevaurioiden vaara.** Kun laite on maassa ja pullo asennettuna, lisävarusteen ilma-aukoista voi tulla ulos nestettä.

- Poista akku ennen kuin lasket laitteen tasaiselle alustalle.

**HUOMAUTUS! Laitevaurioiden vaara.** Laite voi vaurioitua, jos se liitetään vesijärjestelmään, jonka vesi on liikainen, ruosteinen, mutainen tai syövyttävä. Näihin kuuluvat myös kasvilannoitteet, kasvinsuojelu- ja puhdistusaineet.

- Puhdista laite puhtaalla vedellä, jotta sen kestoikä on pitkä.

**🔧 HUOMAUTUS** Lisäosa ei ole yhteensopiva kaikkien soodavesi- ja vesipullojen kanssa.

1. Täytä pullo.
2. Kierrä pullon adapteri (07/1) täytettyyn pulloon (07/2) (07/a).
3. Irrota letkuadapteri (08/1) ruuvitaltalla (08/a).
4. Kierrä pullo asennetun adapterin (09/1) avulla painepesurin liitäntään (09/2) (09/b).

### 4.3.7 Pesuharja (18)

1. Kohdista pesuharjan varsi (18/1) korkeapainesuuttimen (18/2) aukkoon.
2. Työnnä pesuharja (18/1) korkeapainesuuttimeen (18/2) (18/a).
3. Kierrä pesuharjaa (18/1) (18/b), kunnes se lukkiutuu kiinni.

## 5 KÄYTTÖ

**⚠ VAROITUS! Puutteellisen asennuksen aiheuttama loukkaantumisvaara!** Puutteellisesti asennetun laitteen käyttö voi aiheuttaa vakavia vammoja.

- Käytä laitetta vain, kun se on asennettu kokonaan!
- Laita akku laitteeseen vasta, kun sen asennus on valmis!
- Ennen kuin käynnistät laitteen, tarkista, onko lisäosat kiinnitetty oikein!

**HUOMAUTUS! Veden aiheuttama vaara.** Jos laite joutuu kosketuksiin veden kanssa, seurauksena on oikosulku ja akun rikkoutuminen.

- Älä altista akkua vedelle tai kosteudelle laitteen käytön aikana.
- Pidä akku kuivana, kun vaihdat lisäosia.

## 5.1 Vedensaanti

**HUOMAUTUS!** **Laitevaurioiden vaara.** Laite voi vaurioitua, jos se liitetään vesijärjestelmään, jonka vesi on likainen, ruosteinen, mutainen tai syövyttävä. Näihin kuuluvat myös kasvilannoitteet, kasvinsuojelu- ja puhdistusaineet.

- Puhdista laite puhtaalla vedellä, jotta sen kestoikä on pitkä.

### 5.1.1 Vedensaanti kodin vesijohtoverkosta

Painepesuri voidaan liittää kodin vesijohtoverkoon ja käyttää siitä saatavalla vedellä.

### 5.1.2 Vedensaanti PET-säiliöstä

Painepesuria voidaan käyttää PET-säiliöillä, joihin on täytetty puhdasta vettä katso *Luku 4.3.6 "Pullon adapteri (07-09)", sivu 190.*

### 5.1.3 Vedensaanti avoimista säiliöistä

Painepesurissa käytettävä vesi voidaan ottaa avoimista säiliöistä, esim. sadevesiastiasta, ämpäreistä tai vesistöistä.

**HUOMAUTUS** Jos maksimaalinen imukorkeus ylittyy, imuaika pitenee.

- Huomioi laitteen maksimaalinen imukorkeus.

1. Liitä letku painepesuriin (05).
2. Ripusta letkusuodatin (01/10) avoimeen säiliöön.
  - Kiinnitä letkukiinnike (01/13) säiliön reunaan.
  - Kelluke (01/11) estää sen, että letkusuodatin (01/10) painuu pohjaan.

### Ennen käyttöä

Päästä ilma ulos letkusta ennen laitteen käyttöä.

1. Pidä painepesuri vyötärön korkeudella (< 1,5 m).
2. Käynnistä laite (10) katso *Luku 5.2 "Laitteen käynnistäminen/sammuttaminen (10)", sivu 191.*
3. Ennen kuin aloitat työskentelyn, odota kunnes painepesuri suihkuttaa vettä. Tämä kestää veden syöttötavasta riippuen vähintään 30 sekuntia.

## 5.2 Laitteen käynnistäminen/sammuttaminen (10)

### Laitteen käynnistäminen

1. Kohdista laite puhdistettavaan pintaan.
2. Paina lukitsinta (10/1) ja pidä se painettuna (10/a).
3. Paina vipua (10/2) laitetta vasten ja pidä se painettuna (10/b).

### Laitteen sammuttaminen

1. Päästä vipu (10/2) irti.
2. Vapauta lukitsin (10/1).

## 5.3 Kastelu ja puhdistus

### 5.3.1 Monitoimisuihtimen asennot (11,12,13,14)

**VARO!** **Loukkaantumisvaara.** Älä muuta suittimen asentoa käytön aikana.

- Sammuta laite ja muuta suittimen asentoa vasta sitten.

Monitoimisuihtimella on viisi erilaista suihkutuskuvioita. Valitse käyttötarkoitukseen sopiva suittimen toiminto.

Ase- nto	Suittimen toiminto
0°	Pistemäinen puhdistus, kun likaantumisen on voimakasta
15°	Tasopuhdistus, kun likaantuminen on voimakasta
25°	Tasopuhdistus, kun likaantuminen on keskimääräistä
40°	Tasopuhdistus, kun likaantuminen on vähäistä
	Kastelu

## 6 HUOLTO JA HOITO

**VAROITUS!** **Loukkaantumisvaara.** Kytke laite aina pois päältä ennen sen säätö-, huolto-, hoito- ja puhdistustöitä. Poista akku.

**HUOMAUTUS** Noudata akun ja laturin erillisissä käyttöohjeissa annettavia yksityiskohtaisia tietoja.

### 6.1 Letkusuodattimen puhdistus (15,16)

1. Irrota letkusuodatin (15/1) letkusta (15/a).
2. Poista hienosuodatin (16/1) (16/a).
3. Huuhtelet osat puhtaalla vedellä.

**6.2 Vesiliitännän suodattimen puhdistus (17)**

1. Irrota letkuadapteri (08).
2. Poista vesiliitännän suodatin (17/1) (17/a).
3. Puhdista vesiliitännän suodatin vedellä.

**7 OHJEET HÄIRIÖTILANTEISSA**

**HUOMAUTUS** Jos häiriötä ei ole mainittu tässä taulukossa tai et saa korjattua sitä itse, ota yhteyttä asiakaspalveluumme.

Häiriö	Syy	Korjaaminen
<b>Laite kytkeytyy päälle, mutta se ei ime vettä tai paine ei ole riittävä.</b>	Painepesurin suutinputki on liian korkealla vesilähteen pinnan yläpuolella.	Laske laite alle 1,5 metrin tasolle.
	Letkusuodatin on tukossa.	Ota letkusuodatin ulos ja puhdista se puhtaalla vedellä.
	Puutarhaletkua ei ole kiinnitetty laitteeseen oikein.	Tarkista puutarhaletku ja kiinnitä se tiukasti.
	Letkuadapteri on löysällä.	Kiristä letkuadapteri tiukasti ruuvitaltalla.
	Vesiliitännän suodatin puuttuu.	Ota yhteys asiakaspalveluun, josta saat suodattimen vesiliitäntää varten.
	Pumppu, letku tai muut osat ovat jäätyneet, koska lämpötila on alle jäätympisteeseen.	Odoti, kunnes pumppu, letku tai muut osat ovat sulaneet.
	Letku on mutkalla.	Suorista letku.
<b>Monitoimisuutin vuotaa.</b>	Suihkutuskuvio ei ole oikea.	Varmista, että suihkutuskuvion symboli on merkinnän kohdalla.
	Monitoimisuuttimen lukitus on löysällä.	Kiristä se kuusiokoloavaimella.
<b>Lähtöpaine nousee äkillisesti.</b>	Monitoimisuutin on tukossa.	Vaihda tilalle uusi monitoimisuutin.
<b>Laitteesta vuotaa vettä sammuttamisen jälkeen.</b>	Sammuttamisen jälkeen painepesurin suutinputkessa ja pumpussa on vielä jäljellä vettä.	Poista vesi kokonaan ennen kuin viet laitteen säilytyspaikkaan.
<b>Puhdistusaineen suihkutaminen saippuapullosta ei onnistu.</b>	Saippuapullo on tukossa.	Puhdista saippuapullo puhtaalla vedellä.
<b>Laite ei käynnisty.</b>	Akku ei ole kunnolla paikallaan.	Työnnä akkua pidikkeeseen, kunnes se lukkiutuu paikalleen.
	Akku on tyhjä.	Lataa akku tai vaihda tilalle uusi akku.
	Akku on viallinen.	Vaihda akku.
<b>Laitteessa on vettä.</b>	Sitä on käytetty sateella.	Pidä laitetta pystysuorassa, jotta vesi pääsee valumaan ulos.
	Se on pudonnut veteen.	Anna laitteen kuivua vähintään 24 h.
<b>Laitteen paine ei ole tasainen.</b>	Laite imee mahdollisesti myös ilmaa.	Tarkista letkuadapterin ja letkun kiinnitys.



Häiriö	Syy	Korjaaminen
Laite sammuu itsestään.	Akku on tyhjä.	Lataa akku tai vaihda tilalle uusi akku.
	Monitoimisuutin on tukossa. Virtasuoja on aktivoinut.	Poista monitoimisuutin ja käynnistä laite. Jos laite toimii normaalisti, vaihda monitoimisuutin.

## 8 SÄILYTYS

### 8.1 Laitteen säilytys

Puhdista laite perusteellisesti aina käytön jälkeen, jotta vältetään sen vaurioituminen:

- Laitteen puhdistaminen:
  - Poista vesi kokonaan laitteesta ja letkusta, ennen kuin viet laitteen säilytyspaikkaan.
  - Puhdista koko laite tarvikkeineen puhtaalla liinalla ja pehmeällä harjalla. Älä käytä puhdistamiseen bensiiniä tai muita liuottimia!
- Säilytä laitetta kuivassa paikassa jäätymiseltä suojattuna ja poissa lasten ulottuvilta.

### 8.2 Akun ja laturin säilytys

**⚠ VAARA! Räjähdyksen ja palovaaran!** Jos akkua säilytetään avotulen tai lämmönlähteiden lähellä ja se räjähtää, on seurauksena kuolema tai vakava loukkaantuminen.

- Säilytä akku viileässä ja kuivassa paikassa, ei avotulen tai lämmönlähteiden lähistöllä.

**i HUOMAUTUS** Laturin automaattinen varustason tunnistus suojaa akkua yilatautumiselta, joten sen voi jättää laturiin joksikin aikaa muttei pysyvästi.

- Säilytä akkua jäätymiseltä suojattuna kuivassa paikassa ja määrättyssä lämpötilassa (katso akun käyttöohje). Akun varustason tulisi olla n. 40 – 60 %.
- Oikosulkuvaaran vuoksi älä säilytä akkua metalliesineiden tai happoa sisältävien esineiden läheisyydessä.
- Lataa akkua n. 6 kuukauden säilytyksen jälkeen n. 2 tuntia.

## 9 HÄVITTÄMINEN

### Sähkö- ja elektroniikkalaitteita koskevaan lakiin liittyviä huomautuksia



- Käytöstä poistetut sähkö- ja elektroniikkalaitteet eivät kuulu sekajätteeseen, vaan ne on toimitettava erilliseen keräykseen!
- Käytöstä poistetut paristot tai akut, joita ei ole asennettu kiinteästi laitteeseen, on poistettava ennen laitteen luovuttamista keräyspisteeseen! Niiden hävittämisestä on säädetty erikseen paristoja ja akkuja koskevassa lainsäädännössä.
- Sähkö- ja elektroniikkalaitteiden omistajat/käyttäjät ovat lain nojalla velvollisia palauttamaan laitteet, kun ne on poistettu käytöstä.
- Loppukäyttäjä on vastuussa siitä, että hänen henkilökohtaiset tietonsa poistetaan hävitettävästä laitteesta!

Ylivuutettua jäteastiaa esittävä symboli tarkoittaa, että sähkö- ja elektroniikkalaitteita ei saa hävittää kotitalousjätteen mukana.

Käytöstä poistetut sähkö- ja elektroniikkalaitteet voidaan luovuttaa maksutta seuraaviin vastaanotuspisteisiin:

- Kunnalliset jäte- tai keräyspisteet (esim. kuntien jäteasemat)
- Sähkölaitteiden myyntipisteet (tavanomaiset liikkeet ja online-myyjät), jos kauppias on velvoitettu ottamaan laitteet vastaan tai tarjoavat tämän palvelun vapaaehtoisesti.

Nämä tiedot ovat voimassa vain laitteille, jotka asennetaan ja myydään Euroopan Unioniin kuuluvissa maissa ja joita koskee direktiivi 2012/19/EU. Euroopan unionin ulkopuolisissa maissa voi olla näistä poikkeavia määräyksiä sähkö- ja elektroniikkalaitteiden hävittämisestä.

## Paristoja ja akkuja koskeva lainsäädäntö



- Käytöstä poistetut paristot ja akut eivät kuulu kotitalousjätteisiin, vaan ne on toimitettava erilliseen keräykseen!
- Käyttö- tai asennusohjeesta löydät tietoja niiden tyyppistä ja kemiallisesta koostumuksesta sekä siitä, miten paristot ja akut voidaan poistaa sähkölaitteesta turvallisesti.
- Paristojen ja akkujen omistajat/käyttäjät ovat lain nojalla velvollisia palauttamaan ne, kun ne on poistettu käytöstä. Palautusvelvollisuus koskee kotitalouksille tyypillisiä määriä.

Käytöstä poistetut paristot ja akut voivat sisältää haitallisia aineita tai raskasmetalleja, jotka voivat aiheuttaa vahinkoa ympäristölle ja terveydelle. Niiden suojaamiseksi on tärkeää hyödyntää käytöstä poistetut paristot ja akut ja käyttää uudeen niiden sisältämät resurssit.

Ylivuuttava jäteastiaa esittävä symboli tarkoittaa, että paristoja ja akkuja ei saa hävittää kotitalousjätteen mukana.

## 10 ASIAKASPALVELU JA HUOLTO

Tuotevastuuta, korjauksia ja varaosia koskevissa kysymyksissä ota yhteyttä lähimpään AL-KO-

## 11 TAKUU JA TUOTEVASTUU

Jos laitteessa esiintyy lakisääteisenä tuotevastuuaikana materiaali- tai valmistusvirheitä, meillä on oikeus valintamme mukaan joko korjata ne tai vaihtaa virheellinen osa uuteen. Tuotevastuun voimassaoloaika määräytyy laitteen ostomaan lainsäädännön mukaan.

Takuu on voimassa vain, kun:

- tätä käyttöohjetta noudatetaan
- laitetta käsitellään asianmukaisesti
- käytetään alkuperäisvaraosia.

Takuu ja tuotevastuu eivät koske:

- tavallisesta käytöstä johtuvia maalipinnan vaurioita
- kulutusosia, joita ei ole kehystetty xxxxxx (x) varaosaluettelossa,

Takuu- ja tuotevastuuaika alkavat siitä, kun ensimmäinen loppukäyttäjän ostaa laitteen. Ratkaiseva on ostokuitin päivämäärä. Ota yhteys laitteen myyjään tai lähimpään valtuutettuun huoltopisteeseen ja esitä takuutodistus ja alkuperäinen ostokuitti. Edellä sanotulla ei ole vaikutusta ostajan oikeuteen esittää myyjälle tuotevastuulainsäädännön piiriin kuuluvia vaatimuksia.

Jos jäteastiasymbolin alapuolella on lisäksi tunnus Hg, Cd tai Pb, ne tarkoittavat seuraavaa:

- Hg: Akku sisältää yli 0,0005 % elohopeaa
- Cd: Akku sisältää yli 0,002 % kadmiumia
- Pb: Akku sisältää yli 0,004 % lyijyä

Akut ja paristot voidaan luovuttaa maksutta seuraaviin vastaanottopisteisiin:

- Kunnalliset jäte- tai keräyspisteet (esim. kuntien jäteasemat)
- Paristojen ja akkujen myyntipisteet
- Käytöstä poistettujen paristojen ja akkujen yhteiseen vastaanottojärjestelmään kuuluvat vastaanottopisteet
- Valmistajan vastaanottopiste (jos se ei kuulu yhteiseen vastaanottojärjestelmään)

Nämä tiedot koskevat ainoastaan Euroopan unioniin jäsenvaltioissa myytäviä akkuja ja paristoja, jotka ovat direktiivin 2006/66/EY alaisia. Euroopan Unionin ulkopuolisissa maissa voimassa olevat määräykset akkujen ja paristojen hävittämisestä voivat poiketa näistä.

huoltopisteeseen. Niiden yhteystiedot löytyvät internet-osoitteesta

[www.al-ko.com/service-contacts](http://www.al-ko.com/service-contacts)

Takuu raukeaa, jos:

- laitetta yritetään korjata omavaltaisesti
- laitteeseen tehdään omavaltaisia teknisiä muutoksia
- Laitetta käytetään sen käyttötarkoituksen vastaisesti.

## ALGUPÄRASE KASUTUSJUHENDI TÕLGE

### Sisukord

1	Selle kasutusjuhendi kohta .....	195	8	Hoiustamine .....	203
1.1	Tiitellehel olevad sümbolid .....	195	8.1	Seadme hoiustamine .....	203
1.2	Sümbolite ja märksõnade seletus .....	195	8.2	Aku ja laadija hoiustamine .....	203
2	Toote kirjeldus .....	196	9	Jäätmekäitlus .....	203
2.1	Otstarbekohane kasutamine .....	196	10	Klienditeenindus/teenindus .....	204
2.2	Võimalik prognoositav väärkasutamine .....	196	11	Garantii .....	204
2.3	Sümbolid seadmel .....	196			
2.4	Tarnekomplekt .....	196			
2.5	Toote ülevaade (01) .....	196			
3	Ohutusjuhised .....	197			
3.1	Aku ohutusjuhised .....	197			
3.2	Ohutusjuhised aku ja laadija kohta ....	199			
4	Paigaldus ja kasutuselevõtt .....	199			
4.1	Aku laadimine .....	199			
4.2	Aku paigaldamine ja eemaldamine (02)	199			
4.3	Katete paigaldamine .....	199			
4.3.1	Survepuhasti püsttoru (03) .....	199			
4.3.2	Mitmikpihustusdüüs (04) .....	199			
4.3.3	Voolikuadapter (08) .....	200			
4.3.4	Voolik (05) .....	200			
4.3.5	Seebiballoon (06) .....	200			
4.3.6	Ballooniadapter (07–09) .....	200			
4.3.7	Pesuhari (18) .....	200			
5	Kasutamine .....	200			
5.1	Veevarustus .....	200			
5.1.1	Veevarustus hoone veevõrgu kaudu .....	200			
5.1.2	Veevarustus PET-paagist .....	200			
5.1.3	Veevarustus lahtisest anumast ....	200			
5.2	Seadme käivitamine/seiskamine (10)	201			
5.3	Kastmine ja puhastamine .....	201			
5.3.1	Mitmikpihustusdüüsi seadistamine (11,12,13,14) .....	201			
6	Hooldus .....	201			
6.1	Voolikufiltri puhastamine (15,16) .....	201			
6.2	Veeühenduse filtri puhastamine (17)	201			
7	Abi tõrgete korral .....	201			

### 1 SELLE KASUTUSJUHENDI KOHTA

- Saksakeelne versioon on alapärane kasutusjuhend. Kõik teised keeleversioonid on alapärase kasutusjuhendi tõlged.
- Hoidke kasutusjuhendit alati sellises kohas, kust te selle vajadusel kiiresti üles leiате.
- Andke seade edasi teisele isikule ainult koos kasutusjuhendiga.
- Lugege kindlasti selles kasutusjuhendis olevaid ohutusjuhiseid ja hoiatusi.

#### 1.1 Tiitellehel olevad sümbolid

Sümbol	Tähendus
	Lugege kasutusjuhend enne aku kasutuselevõttu kindlasti tähelepanelikult läbi. See on ohutu töö ja rikkevaba käsitsemise eeldus.
	Kasutusjuhend
	Käideldge liitumioonakusid ettevaatlikult! Järgige eelkõige selles juhendis toodud transpordi-, hoiustamis- ja kõrvaldusjuhiseid!

#### 1.2 Sümbolite ja märksõnade seletus

**OHT!** Tähistab vahetult ohtlikku olukorda, mille eiramine toob kaasa surmava või raske vigastuse.

**HOIATUS!** Tähistab võimalikku ohtlikku olukorda, mille eiramine võib tuua kaasa surmava või raske vigastuse.

**ETTEVAATUST!** Tähistab võimalikku ohtlikku olukorda, mille eiramine võib tuua kaasa kerge või mõõduka vigastuse.

**TÄHELEPANU!** Tähistab ohtlikku olukorda, mille eiramine võib tuua kaasa materiaalse kahju.

**MÄRKUS** Erijuhised arusaamise ja käsitsemise parandamiseks.

## 2 TOOTE KIRJELDUS

### 2.1 Otstarbekohane kasutamine

Selle seadme kasutusala:

- masinate, sõidukite, ehitiste, akende, tööriistade, fassaadide, terrasside, aiaseadmete, aiamööbli, mänguseadmete, mägijalgrataste, spordiseadmete, sissesõitute, paatide, surfilaudade, sukeldusseadmete, telkimis-, k alapüügi- ja jahivarustuse, garaazide, rõdude puhastamine;
- kastmine.

Seadet tohib kasutada ainult heakskiidetud tarvikutega.

Seadet tohib kasutada joogiveetorustikust, lahtistest anumatest (vihmakogumistünn, tiik) või PET-paakidest pärit veega.

Seadmega tohib töötada ainult siis, kui see on täielikult paigaldatud.

See seade on mõeldud kasutamiseks üksnes oma tarbeks. Igasugune muu kasutamine ning ümber- ja juurdeehitused muudavad seadme otsustarvest ja tühistavad garantii ja vastavuskinnituse (CE-märgis), samuti ei vastuta tootja sellisel juhul kasutajale ja kolmandatele isikutele tekkiva kahju eest.

### 2.2 Võimalik prognoositav väärkasutamine

Seade ei ole ette nähtud ärieesmärgil kasutamiseks avalikes parkides ja spordiväljakutel, samuti mitte kasutamiseks põllu- ja metsamajanduses.

Pidage silmas eelkõige järgnevat.

- Ärge kasutage seadet mitteniiskuskindlate esemetega.
- Kasutage seadet ainult esemetel, mis taluvad 22 bar veesurvet.
- Ärge kasutage seadet märja ilmaga, vihmaga ega vees või vee all.
- Ärge kasutage seadet enne, kui olete selle veevarustusega ühendanud.
- Ärge kasutage seadet tühjade anumatega.

### 2.3 Sümbolid seadmel

Sümbol	Tähendus
	Ärge suunake seadet inimestele, koduloomadele, liikuvatele söidukitele ega voolu juhtivatele elektrisüsteemidele, -paigaldistele või -seadmetele.

### 2.4 Tarnekomplekt

**MÄRKUS** Aku ja laadija ei kuulu tarnekomplekti ja tuleb seetõttu osta eraldi.

Tarnekomplekti kuuluvad siin loetletud osad. Kontrollige, kas kõik osad on olemas:

Number	Osa
1	Easy Flex survepuhasti PW 2040
2	Survepuhasti püsttoru
3	Mitmikpihustusdüüs
4	Voolik
5	Seebiballoon
6	Pudeliadapter
7	Tasku
8	Pesuhari*

\* müüakse eraldi Toote nr: 113876

### 2.5 Toote ülevaade (01)

Toote ülevaade (01) annab seadmest ülevaate.

Number	Osa
1	Lukustuslülit
2	Heebel SISSE/VÄLJA
3	Voolikuadapter
4	Aku Easy Flex**
5	Survedüüs
6	Survepuhasti püsttoru
7	Düüsadapter
8	Mitmikpihustusdüüs
9	Voolikuühendus
10	Voolikufilter

Number	Osa
11	Ajam
12	Voolik
13	Voolikuklamber
14	Seebiballoon
15	Pudeliadapter
16	Tasku
17	Pesuhari**

\*\* ei sisaldu tarnekomplektis

### 3 OHUTUSJUHISED

- Seadet tohivad kasutada lapsed alates 8. eluaastast ning vähenenud füüsiliste, sensoorsete ja vaimsete võimete ja või puudulike kogemuste ja teadmistega isikud üksnes juhul, kui neid jälgitakse või neid on juhendatud pumpa ohutult kasutama ja pumbast tulenevaid ohte mõistma. Lapsed ei tohi seadmega mängida. Lapsed ei tohi pumpa ilma järelevalveta puhastada ega hooldada.
- Väga tugevate ja keeruliste piirangutega isikutel võivad olla siin kirjeldatutest erinevad vajadused.
- Ärge suunake seadet inimeste ega loomade poole.
- Ärge suunake seadet liikuvate sõidukite poole.
- Ärge suunake seadet voolu juhtivatele elektrisüsteemide-

le, -paigaldistele ega -seadmetele.

- Ärge jätke seadet järelevalveta.
- Ärge kasutage seadet, kui sellel on nähtavaid kahjustusi või kui seade lekib.
- Eemaldage aku enne seadme seadistamist, puhastamist ja hooldust.
- Eemaldage aku enne komponentide vahetamist või teisele funktsioonile ümberseadistamist.
- Kasutage ainult tootja poolt heaks kiidetud tarvikuid.
- Ärge kasutage puhastusvahendina veekogusid saastavaid aineid.
- Ärge pihustage süttivaid vedelikke.

#### 3.1 Aku ohutusjuhised

Selles jaotises kirjeldatakse kõiki olulisi ohutusjuhiseid, mida tuleb aku kasutamisel arvestada. Lugege neid juhiseid!

- Eemaldage seadmest aku enne igasuguste tööde tegemist elektritööriistal (nt hooldus, tööriistavahetus), enne transporti ja hoiustamist.
- Akut tohib kasutada ainult ettenähtud otstarbel, st ettevõtte AL-KO akutoitel seadmetega.

Laadige akut ainult ettenähtud AL-KO laadijaga.

- Võtke aku originaalpakendist välja alles siis, kui teil seda vaja on.
- Aku tuleb enne esimest kasutamist täis laadida ning kasutada laadimiseks alati selleks ettenähtud laadijat. Järgige juhendis olevaid andmeid aku laadimise kohta.
- Ärge kasutage akut plahvatus- ja tuleohtlikus keskkonnas.
- Ärge kasutage akuga seadet märjas ega niiskes keskkonnas.
- Kaitske akut kuumuse, õli ja tule eest, et see kahjustada ei saaks ning et aurud ega elektrolüütiline vedelik ei saaks väljuda. Plahvatusoht!
- Ärge lööge ega visake akut.
- Ärge kasutage akut, kui see on määrdunud või märg. Enne kasutamist tuleb aku puhastada ja kuivatada kuiva, puhta lapiga.
- Hoidke laetud ja kasutamata akut metallesemetest (nt kirjaklambrid, mündid, võtmed, naelad, kruvid) eemal, et kontakte mitte sillata. Ärge kasutage akul teravaid esemeid (nt kruvikeeraja). Vastasel juhul

võib tekkida sisemine lühis, mis võib kaasa tuua ülekuumenemise, tulekahju või aku plahvatamise.

- Ärge akut avage, demonteerige ega tükeldage. Vastasel juhul tekib elektrilöögi- ja lühiseoht.
- Ebaõigisel kasutamisel ja kahjustunud aku korral võivad akust välja tulla aurud ja elektrolüütiline vedelik. Õhutage ruumi piisavalt ja pöörduge kaebuste korral arsti poole. Elektrolüütilise vedelikuga kokkupuutel tuleb see hoolikalt maha pesta ja silmi kohe hoolikalt loputada. Seejärel pöörduge arsti poole.
- Volitamata isikud ei tohi seda akut kasutada, välja arvatud juhul, kui nad on nende ohutuse eest vastutava isiku järelevalve all või kui selline isik juhendab neid, kuidas akut kasutada. Volitamata isikud on näiteks:
  - isikud (sh lapsed), kellel on füüsiline, sensoorne või vaimne puue,
  - isikud, kellel ei ole akuga kogemusi ja/või teadmisi.
- Lapsed peavad olema järelevalve all ja neil ei tohi lubada akuga mängida.

- Akut ei tohi jätta püsivalt laadijasse. Võtke aku pikemaks hoiustamiseks laadijast välja.
- Eemaldage aku kasutatavatest seadmetest, kui neid seadmeid ei kasutata.
- Hoidke kasutamata akut kuivas ja kinnises kohas. Kaitske akut kuumuse ja otsese päikesevalguse eest. Volitamata isikud ja lapsed ei tohi akule ligi pääseda.

### 3.2 Ohutusjuhised aku ja laadija kohta

Järgige aku ja laadija eraldi kasutusjuhendis olevaid ohutusjuhiseid.

Vt

- Kasutusjuhend 442228: Liitumioonaku B50 Li, B100 Li
- Kasutusjuhend 442230: Laadija C30 Li

## 4 PAIGALDUS JA KASUTUSELEVÕTT

**⚠ HOIATUS! Mittetäielik monteerimine on ohtlik!** Mittetäielikult monteeritud seadme käitamine võib põhjustada raskeid vigastusi.

- Kasutage seadet ainult siis, kui sukelpump on täielikult sukeldatud!
- Asetage aku seadmesse alles siis, kui seade on täielikult monteeritud!
- Kontrollige enne sisselülitamist, kas katted on õigesti paigaldatud!

**⚠ HOIATUS! Kehavigastuste oht.** Lülitage seade enne seadistus-, hooldus- ja puhastustööd alati välja. Eemaldage aku.

### 4.1 Aku laadimine

**ⓘ MÄRKUS** Üksikasjalikku teavet lugege aku ja laadija eraldi kasutusjuhenditest.

### 4.2 Aku paigaldamine ja eemaldamine (02)

**⚠ TÄHELEPANU!** **Aku kahjustamise oht.** Kui aku jäetakse pärast kasutamist seadmesse, võib aku kahjustada saada.

- Võtke aku kohe pärast kasutamist seadmest välja ja hoidke seda külmumise eest kaitstud kohas.
- Asetage aku seadmesse vahetult enne töö alustamist.

### Aku paigaldamine

1. Lükake aku (02/1) akupessa, kuni aku fikseerub (02/ a).

### Aku väljavõtmine

1. Vajutage aku vabastusnupule (02/2) ja hoidke seda (02/b) all.
2. Tõmmake aku (02/1) välja (02/c).

### 4.3 Katete paigaldamine

**⚠ HOIATUS! Mittetäielik monteerimine on ohtlik!** Mittetäielikult monteeritud seadme käitamine võib põhjustada raskeid vigastusi.

- Kasutage seadet ainult siis, kui sukelpump on täielikult sukeldatud!
- Asetage aku seadmesse alles siis, kui seade on täielikult monteeritud!
- Kontrollige enne sisselülitamist, kas katted on õigesti paigaldatud!

### 4.3.1 Survepuhasti püsttoru (03)

1. Joondage survepuhastustoru kraan (03/1) survedüüsi avale (03/2).
2. Asetage survepuhastustoru (03/1) survedüüsi (03/2) (03/a).
3. Keerake survepuhastustoru (03/1) (03/b), kuni see kohale klõpsatab.

### 4.3.2 Mitmikpuhustudüüs (04)

1. Tõmmake survepuhastustorul (04/1) olev kiirühendus tagasi (04/a) ja hoidke seda kinni.
2. Ühendage mitmikpuhustudüüs (04/2) survepuhastustorusse (04/1) (04/b).
3. Laske kiirühendus (04/1) lahti.

### 4.3.3 Voolikuadapter (08)

#### Voolikuadapteri paigaldamine

1. Keerake voolikuadapter (08/1) kruvikeerajaga kinni (08/ b).

#### Voolikuadapteri eemaldamine

1. Keerake voolikuadapter (08/1) kruvikeerajaga lahti (08/a).

### 4.3.4 Voolik (05)

1. Kui voolikuadapter (05/2) pole paigaldatud vt *Peatükk 4.3.3 "Voolikuadapter (08)", lehekülg 200.*
2. Tõmmake voolikul (05/1) olev kiirühendus tagasi (05/a) ja hoidke seda kinni.
3. Ühendage voolik (05/1) voolikuadapterile (05/2) (05/b).
4. Laske kiirühendus (05/1) lahti.

### 4.3.5 Seebiballoon (06)

Seebiballooni kaudu doseeritakse seebilahust mustuse sügavpuhastamiseks.

1. Valage seebiballooni veekogusid mittekahjustavat puhastusainet.
2. Asetage seebiballoon (06/1) survedüüsi (06/2) (06/a).
3. Keerake seebiballooni (06/1) 90° (06/b), et see kinnituks.

### 4.3.6 Ballooniadapter (07–09)

**⚠ HOIATUS! Vigastuste ja seadmekahjustuste oht.** Kui seade on pikali, võib paigaldatud ballooni korral voolata vedelikku läbi tarviku õhusavade.

- Eemaldage aku, enne kui seadme tasasele pinnale asetate.

#### **TÄHELEPANU! Seadme kahjustuste oht.**

Seade võib kahjustada saada, kui see ühendatakse määrdund, roostese, mudase või korrosiivse veevarustusega. See hõlmab väetisi ning taimekaitse- ja puhastusvahendeid.

- Seadme eluea pikendamiseks puhastage seda puhta veega.

#### **ℹ MÄRKUS** Kate ei ühildu kõigi sooda- ja veebaloonidega.

1. Täitke balloon.
2. Keerake ballooniadapter (07/1) täidetud balloonile (07/2) (07/a).
3. Keerake voolikuadapter (08/1) kruvikeerajaga lahti (08/a).

4. Keerake monteeritud ballooniadapteriga balloon (09/1) survepuhasti ühendusele (09/2) (09/b).

### 4.3.7 Pesuhari (18)

1. Joondage pesuharja kraan (18/1) survedüüsi avale (18/2).
2. Asetage pesuhari (18/1) survedüüsi (18/2) (18/a).
3. Keerake pesuharja (18/1) (18/b), kuni see kohale klõpsatab.

## 5 KASUTAMINE

**⚠ HOIATUS! Mittetäielikult monteerimine on ohtlik!** Mittetäielikult monteeritud seadme käitamine võib põhjustada raskeid vigastusi.

- Kasutage seadet ainult siis, kui sukelpump on täielikult sukeldatud!
- Asetage aku seadmesse alles siis, kui seade on täielikult monteeritud!
- Kontrollige enne sisselülitamist, kas katted on õigesti paigaldatud!

**TÄHELEPANU! Oht vee tõttu.** Kokkupuude veega tekitab lühiseid ja hävitab aku.

- Ärge kasutage akut märjas ega niiskes keskkonnas.
- Katete vahetamisel hoidke akut kuivas.

### 5.1 Veevarustus

#### **TÄHELEPANU! Seadme kahjustuste oht.**

Seade võib kahjustada saada, kui see ühendatakse määrdund, roostese, mudase või korrosiivse veevarustusega. See hõlmab väetisi ning taimekaitse- ja puhastusvahendeid.

- Seadme eluea pikendamiseks puhastage seda puhta veega.

#### 5.1.1 Veevarustus hoone veevõrgu kaudu

Survepuhastit saab ühendada hoone veevõrku ja selle kaudu kasutada.

#### 5.1.2 Veevarustus PET-paagist

Survepuhastit saab kasutada PET-paagiga, mis on täidetud puhta veega vt *Peatükk 4.3.6 "Ballooniadapter (07–09)", lehekülg 200.*

#### 5.1.3 Veevarustus lahtisest anumast

Survepuhastit kasutada lahtisest anumast, nt vihmaveetünnist, ämbrist, veekogudest pärit veega.



**i MÄRKUS** Maksimaalse sisseimukõrguse ületamisel pikeneb sisseimuaeg.

- Järgige seadme maksimaalset sisseimukõrgust.

1. Ühendage voolik survepuhastile (05).
2. Kinnitage voolikufilter (01/10) lahtisesse anumasse.
  - Kinnitage voolikuklamber (01/13) anuma servale.
  - Ajam (01/11) takistab voolikufiltri (01/10) langemist maapinnale.

### Enne kasutamist

Enne kasutamist laske õhul voolikust väljuda.

1. Hoidke survepuhastit vöökõrgusel (< 1,5 m).
2. Käivitage seade (10) vt *Peatükk 5.2 "Seadme käivitamine/seiskamine (10)", lehekülg 201*.
3. Oodake enne töö alustamist, kuni survepuhastisti hakkab vett pihustama. See võtab sõltuvalt veevarustusest vähemalt 30 sekundit.

### 5.2 Seadme käivitamine/seiskamine (10)

#### Seadme käivitamine

1. Joondage seade puhastatavale pinnale.
2. Vajutage ja hoidke all lukustusnuppu (10/1) (10/a).
3. Vajutage seadmel heebelit (10/2) ja hoidke seda (10/b) all.

#### Seadme seiskamine

1. Laske heebel (10/2) lahti.
2. Laske lukustuslülit (10/1) lahti.

### 5.3 Kastmine ja puhastamine

#### 5.3.1 Mitmikpihustusdüüsi seadistamine (11,12,13,14)

**⚠ ETTEVAATUST!** Kehavigastuste oht. Ärge muutke kasutamise ajal düüsi seadistust.

- Seisake seade ja muutke alles siis düüsi seadistust.

Mitmikpihustusdüüsil on viis pihustustrit. Valige sobiv düüsifunktsioon vastavalt oma kasutusele.

Seadistus	Düüsi funktsioon
0°	Kohtpuhastus tugeva määrdumise korral
15°	Pindpuhastus tugeva mustuse korral
25°	Pindpuhastus keskmise mustuse korral
40°	Pindpuhastus kerge mustuse korral
	Kastmine

## 6 HOOLDUS

**⚠ HOIATUS!** Kehavigastuste oht. Lülitage seade enne seadistus-, hooldus- ja puhastustööd alati välja. Eemaldage aku.

**i MÄRKUS** Üksikasjalikku teavet lugege aku ja laadija eraldi kasutusjuhenditest.

### 6.1 Voolikufiltri puhastamine (15,16)

1. Keerake voolikufilter (15/1) voolikult maha (15/a).
2. Võtke peensõel (16/1) välja (16/a).
3. Loputage elemente puhta veega.

### 6.2 Veeühenduse filtri puhastamine (17)

1. Eemaldage voolikuadapter (08).
2. Eemaldage veeühenduse filter (17/1) (17/a).
3. Puhastage veeühenduse filtrit veega.

## 7 ABI TÕRGETE KORRAL

**i MÄRKUS** Tõrgete korral, mida selles tabelis pole kirjeldatud või mida te ei suuda ise kõrvaldada, pöörduge meie volitatud klienditeeninduse poole.

Rike	Põhjus	Kõrvaldamine
<b>Seade lülitub sisse, kuid ei ime vett või surve on ebapiisav.</b>	Survepuhasti on veeallika pinnast liiga palju kõrgemal.	Langetage seade alla 1,5 m kõrgusele.
	Voolikufilter on ummistunud.	Võtke voolikufilter välja ja puhastage seda puhta veega.
	Aiavoolik ei ole nõuetekohaselt seadmega ühendatud.	Kontrollige aiavoolikut ja kinnitage see tugevalt.
	Voolikuadapter on lahti.	Keerake voolikuadapter kruvikeerajaga kinni. Veeühenduse filtri saamiseks pöörduge klienditeenindusse.
	Veeühenduse filter puudub.	
	Pump, voolik või muud osad on külmumispunkti madalama temperatuuri tõttu külmunud.	Oodake, kuni pump, voolik või muud osad on taas sulanud.
	Voolikus on murdekoht.	Eemaldage murdekoht.
<b>Mitmikpihustusedüüs lekitab.</b>	Pihustumuster ei ole õige.	Veenduge, et pihustumustri sümbol oleks näidikumärgistusega ühel joonel.
	Mitmikpihustusedüüsi lukustus on lahti.	Keerake see sisekuuskantvõtmega kinni.
<b>Väljundsurve tõuseb järskult.</b>	Mitmikpihustusedüüs on ummistunud.	Asendage see uue mitmikpihustusedüüsiga.
<b>Pärast väljalülitamist voolab vett välja.</b>	Pärast väljalülitamist on survepuhastustorus ja pumbas jääkvett.	Enne hoiustamist laske veel täielikult välja voolata.
<b>Seebiballoonist ei saa puhastusvahendit pihustada.</b>	Seebiballoonis on ummistus.	Puhastage seebiballooni puhta veega.
<b>Seade ei käivitu.</b>	Aku ei ole õigesti paigaldatud.	Lükake aku nii kaugele hoidikusse, kuni see fikseerub.
	Aku on tühi.	Laadige aku või asendage uue akuga.
	Aku on vigane.	Vahetage aku.
<b>Seadmes on vesi.</b>	Seadet kasutati vihmaga.	Hoidke seadet vertikaalselt, et vesi saaks välja voolata.
	Seade kukkus vette.	Laske seadmel vähemalt 24 h kuivada.
<b>Seadme surve ei ole ühtlane.</b>	Seade võib imeda sisse lisahõku.	Kontrollige voolikuadapteri ja vooliku vahelist ühendust.
<b>Seade jääb automaatselt seisma.</b>	Aku on tühi.	Laadige aku või asendage uue akuga.
	Mitmikpihustusedüüs on ummistunud. Voolukaitse on aktiveerunud.	Eemaldage mitmikpihustusedüüs ja lülitage seade sisse. Kui seade töötab normaalselt, vahetage mitmikpihustusedüüs välja.

## 8 HOIUSTAMINE

### 8.1 Seadme hoiustamine

Kahjustuste vältimiseks tuleb seade pärast iga kasutamist hoolikalt puhastada.

1. Seadme puhastamine:
  - Enne hoiustamist laske kogu vesi seadmest ja voolikust välja.
  - Puhastage kogu seadet ja tarvikuid puhta lapi ja pehme harjaga. Ärge kasutage bensiini ega muid lahusteid!
2. Hoiustamiseks riputage seade võimalikult kuiva ja külmumisvabasse ning lastele kättesaamatusse kohta.

### 8.2 Aku ja laadija hoiustamine

**⚠ OHT! Plahvatuse ja tulekahju oht!** Kui akut hoitakse lahtise tule või kuumusallikate läheduses, võivad inimesed aku plahvatamise tagajärjel surma või raskelt vigastada saada.

- Hoidke akut jahedas ja kuivas, kuid mitte lahtise tule ega kuumusallikate läheduses.

**ℹ MÄRKUS** Aku on laadimise ajal tänu laetuse taseme automaatsele tuvastamisele ülelaadimise eest kaitstud ja võib seepärast mõneks ajaks, kuid mitte kauaks laadijaga ühendatuks jääda.

- Hoidke akut kuivas, külmumisvabas kohas ettenähtud hoiustamistemperatuuril (vt aku kasutusjuhendit) ning hoidke aku laetuse taset vahemikus 40–60%.
- Lühiseohtu tõttu ärge hoidke akut metallist või happesisaldusega esemete lähedal.
- Laadige akut umbes 2 tundi pärast umbes 6 kuu möödumist.

## 9 JÄÄTMEKÄITLUS

**Märkused elektri- ja elektroonikaseadmete seaduse kohta**

- Vanu elektri- ja elektroonikaseadmeid ei tohi visata olmejäätmete hulka, vaid tuleb sorteerida!
- Vanad akud ja patareid, mis ei ole statsionaarselt vanasse seadmesse paigaldatud, tuleb enne seadme kõrvaldamist välja võtta! Nende kõrvaldamine toimub kooskõlas akuseadusega.
- Elektri- ja elektroonikaseadmete omanikud ja kasutajad on seadusega kohustatud akud ja

patareid pärast nende kasutamist tagasi andma.

- Lõppkasutaja vastutab ainuiskuliselt oma isikuga seotud andmete kustutamise eest kõrvaldatavast vanast seadmest!

Läbikriipsutatud prügikonteineriga sümbol tähendab, et vanu elektri- ja elektroonikaseadmeid ei tohi visata olmejäätmete hulka.

Vanad elektri- ja elektroonikaseadmed saab viia tasuta järgmistesse kohtadesse:

- avalik-õiguslikud jäätmekäitlus- ja jäätmekogumispunktid (nt omavalitsuste poolt loodud)
- elektroonikaseadmete müügikohad (statsioonarsed ja veebikauplused), kui edasimüüja on kohustatud seadmed tagasi võtma või pakub seda teenust vabatahtlikult

Need väited kehtivad üksnes seadmete kohta, mida paigaldatakse ja müüakse Euroopa Liidu riikides ja mis kuuluvad Euroopa Liidu direktiivi 2012/19/EL reguleerimisalasse. Väljaspool Euroopa Liitu asuvates riikides võivad vanade elektri- ja elektroonikaseadmete jäätmekäitlusele kehtida erinevad nõuded.

### Märkused akuseaduse kohta

- Vanu patareisid ja akusid ei tohi visata olmejäätmete hulka, vaid tuleb sorteerida!
- Patareide ja akude ohutuks eemaldamiseks elektroonikaseadmest ja aku või patarei tüübi või keemilise süsteemi kindlakstegemiseks järgige kasutus- ja paigaldusjuhendis olevaid muid andmeid.
- Patareide ja akude omanikud ja kasutajad on seadusega kohustatud akud ja patareid pärast nende kasutamist tagasi andma. Tagastamine on piiratud majapidamisele omaste kogustega.

Vanad patareid võivad sisaldada kahjulikke aineid või raskemetalle, mis võivad kahjustada keskkonda ja tervist. Vanade patareide ja nendes sisalduvate ressursside taaskasutamine aitab kaitsta mõlemat väärtuslikku vara.

Läbikriipsutatud prügikonteineriga sümbol tähendab, et vanu patareisid ja akusid ei tohi visata olmejäätmete hulka.

Kui prügikonteineril on lisaks tähised Hg, Cd või Pb, tähendab see alljärgnevat:

- Hg: aku sisaldab üle 0,0005% elavhõbedat
- Cd: aku sisaldab üle 0,002% kaadmiumi
- Pb: aku sisaldab üle 0,004% pliid

Akud ja patareid saab viia tasuta järgmistesse kohtadesse:

- avalik-õiguslikud jäätmekäitlus- ja jäätmekogumispunktid (nt omavalitsuste poolt loodud)
- patareide ja akude müügikohad
- vanade seadmete ja patareide ühistagastussüsteemi teeninduspunktid

- tootja tagasivõtukoht (kui ei ole ühistagastussüsteemi liige)

Need väited kehtivad üksnes patareide ja akude kohta, mida müüakse Euroopa Liidu riikides ja mis kuuluvad Euroopa Liidu direktiivi 2006/66/EL reguleerimisalasse. Väljaspool Euroopa Liitu asuvas riikides võivad patareide ja akude jäätmekäitlusele kehtida erinevad nõuded.

## 10 KLIENDITEENINDUS/TEENINDUS

Garantiid, remonti ja varuosi puudutavates küsimustes pöörduge lähimasse AL-KO teenindusse.

Nende kontaktandmed leiata internetist aadressile: [www.al-ko.com/service-contacts](http://www.al-ko.com/service-contacts)

## 11 GARANTII

Võimalikud materjali- ja tootmisvead kõrvaldame seaduses ettenähtud garantiiaja jooksul oma äranägemisel kas remondi teel või asendada uue tootega. Garantiiaeg oleneb seadme ostukoha riigi seadustest.

Meie garantii kehtib vaid alljärgnevate tingimuste täitmisel:

- kasutusjuhendi järgimine;
- asjatundlik käsitsemine;
- originaalvaruosade kasutamine.

Garantii kaotab kehtivuse alljärgnevatel juhtudel:

- omavoliilsed remondikatsed;
- omavoliiline tehniline muutmine;
- mitteotstarbekohane kasutamine.

Garantii ei hõlma:

- loomulikust kulumisest tulenevaid värvikahjustusi,
- kulumisosi, mis on varuosade kaardil tähistatud xxxxxx (x) raamiga

Garantiiaeg algab ostu sooritamise esimese lõppkasutaja poolt. Määrava tähtsusega on ostutšeki kuupäev. Pöörduge selle garantiideklaratsiooni ja ostutšekiga edasimüüja või lähima volitatud klienditeeninduse poole. See vastavusdeklaratsioon ei puuduta ostja poolt müüja vastu esitatavaid seadusega ettenähtud kvaliteedikaubusi.

## ORIGINALIOS NAUDOJIMO INSTRUKCIJOS VERTIMAS

### Turinys

1	Apie šią naudojimo instrukciją .....	205	5.3	Laistymas ir valymas .....	211
1.1	Tituliniame puslapyje esantys simboliai	205	5.3.1	Daugiafunkcio purkštuko nustatymai (11, 12, 13, 14).....	211
1.2	Simbolių paaiškinimai ir signaliniai žodžiai .....	206	6	Techninė priežiūra .....	212
2	Gaminio aprašymas .....	206	6.1	Rankinio filtro valymas (15,16) .....	212
2.1	Naudojimas pagal paskirtį .....	206	6.2	Vandens jungties filtro valymas (17).....	212
2.2	Galimi numatomi netinkamo naudojimo būdai .....	206	7	Trikčių šalinimas .....	212
2.3	Ant įrenginio esantys simboliai .....	206	8	Laikymas .....	213
2.4	Komplektacija .....	206	8.1	Įrenginio laikymas .....	213
2.5	Gaminio apžvalga (01).....	207	8.2	Akumulatoriaus ir įkroviklio laikymas ..	213
3	Saugos nuorodos.....	207	9	Išmetimas .....	214
3.1	Saugos nuorodos dėl akumulatoriaus .....	208	10	Klientų aptarnavimo tarnyba / techninės priežiūros punktas .....	214
3.2	Akumulatoriaus ir įkroviklio saugos nuorodos .....	209	11	Garantija.....	215
4	Montavimas ir eksploatacijos pradžia .....	209	<b>1 APIE ŠIĄ NAUDOJIMO INSTRUKCIJĄ</b>		
4.1	Akumulatoriaus įkrovimas .....	209	■	Vokiška versija yra originali naudojimo instrukcija. Visos kitos kalbų versijos yra originalios naudojimo instrukcijos vertimai.	
4.2	Akumulatoriaus įdėjimas ir ištraukimas (02) .....	210	■	Visada laikykite šią naudojimo instrukciją taip, kad visada galėtumėte ją paskaityti, kai reikės informacijos apie įrenginį.	
4.3	Antgalių montavimas .....	210	■	Perduokite įrenginį kitiems asmenims tik kartu su šia naudojimo instrukcija.	
4.3.1	Didelio slėgio valymo akstis (03) ..	210	■	Perskaitykite ir laikykitės šioje naudojimo instrukcijoje pateiktų saugos ir įspėjamųjų nurodymų.	
4.3.2	Daugiafunkcis purkštukas (04) ....	210	<b>1.1 Tituliniame puslapyje esantys simboliai</b>		
4.3.3	Žarnos adapteris (08) .....	210	<b>Simbolis</b>	<b>Reikšmė</b>	
4.3.4	Žarna (05).....	210		Prieš eksploatuoti būtina atidžiai perskaitykite šią naudojimo instrukciją. Tai yra saugaus darbo ir sklandaus valdymo sąlyga.	
4.3.5	Šoninis butelis (06) .....	210		Naudojimo instrukcija	
4.3.6	Žarnos adapteris (07-09) .....	210			
4.3.7	Plovimo šepetys (18) .....	211			
5	Valdymas .....	211			
5.1	Vandens tiekimas .....	211			
5.1.1	Vandens tiekimas per buitinio vandens tinklą.....	211			
5.1.2	Vandens tiekimas iš PET rezervuaro.....	211			
5.1.3	Vandens tiekimas iš atvirų rezervuarų.....	211			
5.2	Įrenginio paleidimas / sustabdyimas (10)	211			

Simbolis	Reikšmė
	Būkite atsargūs su ličio jonų akumuliatoriais! Ypač atsižvelkite į šioje naudojimo instrukcijoje pateiktas transportavimo, laikymo ir utilizavimo nuorodas!

## 1.2 Simbolių paaiškinimai ir signaliniai žodžiai

**⚠ PAVOJUS!** Nurodo gresiančią pavojingą situaciją, kurios neišvengus galimas mirtinas arba sunkus sužalojimas.

**⚠ ĮSPĖJIMAS!** Nurodo galimą pavojingą situaciją, kurios neišvengus galimas mirtinas arba sunkus sužalojimas.

**⚠ ATSARGIAI!** Nurodo galimą pavojingą situaciją, kurios neišvengus galimas lengvas arba vidutinio sunkumo sužalojimas.

**⚠ DĖMESIO!** Nurodo situaciją, kurios neišvengus galima materialinė žala.

**ℹ NUORODA** Specialios nuorodos dėl geresnio suprantamumo ir valdymo.

## 2 GAMINIO APRAŠYMAS

### 2.1 Naudojimas pagal paskirtį

Šį įrenginį galima naudoti:

- mašinoms, transporto priemonėms, konstrukcijoms, langams, įrankiams, fasadams, terasoms, sodo prietaisams, sodo baldams, žaislams, kalnų dviračiams, sporto įrangai, įvažiuojamoms, valtims, banglentėms, nardymo įrangai, stovyklavimo, žvejybos ir medžioklės įrangai, garažams, balkonams valyti.
- laistyti.

Įrenginį leidžiama eksploatuoti tik leistinai prietaisais.

Įrenginį galima eksploatuoti su vandeniu iš buitinio vandens tinklo, iš atvirų (pvz., lietaus statinės, tvenkinio) arba PET rezervuarų.

Su įrenginiu leidžiama dirbti tik tada, kai jis iki galo sumontuotas.

Šis prietaisas yra skirtas naudoti asmeniniame ūkyje. Bet koks kitoks naudojimas ir neleistinas permontavimas arba primontavimas laikomas naudojimu ne pagal paskirtį, todėl garantija tampa negaliojanti ir netenkama atitikties (CE ženklo) bei gamintojas neprisiima atsakomybės už naudotojo arba trečiųjų asmenų patirtą žalą.

### 2.2 Galimi numatomi netinkamo naudojimo būdai

Įrenginys nesuktas naudoti nei komerciniais tikslais viešuose parkuose ir sporto aikštėse nei žemės ir miškų ūkyje.

Visų pirma atkreipkite dėmesį:

- nenaudokite įrenginio, jei daiktai nėra atsparūs drėgmei.
- naudokite įrenginį tik daiktams, kurie yra atsparūs 22 bar vandens slėgiui.
- nenaudokite įrenginio šlapiu oru arba po vandeniui.
- nenaudokite įrenginio prieš tai jo neprijungę prie vandens tiekimo linijos.
- nenaudokite įrenginio su tuščiais rezervuariais.

### 2.3 Ant įrenginio esantys simboliai

Simbolis	Reikšmė
	Nenukreipkite įrenginio į žmones, naminius gyvūnus, važiuojančias transporto priemones arba elektros srovę tiekiančius įrenginius, instaliacijas arba prietaisus.

### 2.4 Komplektacija

**ℹ NUORODA** Akumuliatorius ir įkroviklis į komplektaciją neįeina, todėl juos reikia įsigyti atskirai.

Komplektą sudaro čia išvardintos pozicijos. Patikrinkite, ar jos visos yra:

Nr.	Konstruktinė dalis
1	„Easy Flex“ didelio slėgio valymo įrenginys PW 2040
2	Didelio slėgio valymo akstis
3	Daugiafunkcis purkštukas
4	Žarna
5	Šoninis butelis
6	Butelio adapteris
7	Krepšys
8	Plovimo šepetys*

\*: galima įsigyti atskirai: Gaminio Nr.: 113876

## 2.5 Gaminio apžvalga (01)

Gaminio apžvalgoje (01) yra pateikiama įrenginio apžvalga.

Nr.	Konstruktinė dalis
1	Fiksavimo jungiklis
2	ĮJ./IŠJ. svirtis
3	Žarnos adapteris
4	Akumuliatorius „Easy Flex“**
5	Didelio slėgio purkštukas
6	Didelio slėgio valymo akstis
7	Purkštuko adapteris
8	Daugiafunkcis purkštukas
9	Žarnos jungtis
10	Žarnos filtras
11	Sužadintuvas
12	Žarna
13	Žarnos spaustukas
14	Šoninis butelis
15	Butelio adapteris
16	Krepšys
17	Plovimo šepetyš**

\*\* : komplektacijoje nėra

## 3 SAUGOS NUORODOS

■ Šį prietaisą leidžiama naudoti vaikams nuo 8 metų ir asmenims, turintiems fizinę, jutimines arba protinę negalią arba nepakankamai patirties bei žinių, leidžiama naudoti tik tada, kai jie yra prižiūrimi arba buvo instruktuoti, kaip saugiai naudoti prietaisą ir supranta su tuo susijusius pavojus. Vaikams žaisti su prietaisu draudžiama. Valyti ir atlikti naudo-

tojui numatytą techninę priežiūrą neprižiūrimiems vaikams draudžiama.

- Asmenims, turintiems labai didelę ir kompleksinę negalią, gali turėti čia aprašytas instrukcijas viršijančius poreikius.
- Nenukreipkite įrenginio į žmones arba naminius gyvūnus.
- Nenukreipkite įrenginio į važiuojančias transporto priemones.
- Niekada nenukreipkite įrenginio į elektros srovę tiekiančią elektros įrangą, instaliacijas arba prietaisus.
- Nepalikite prietaiso veikti be priežiūros.
- Nenaudokite įrenginio, jei jame yra pastebimų pažeidimų arba jis yra nesandarus.
- Prieš atlikdami nustatymo, valymo arba techninės priežiūros darbus, išimkite akumuliatorių.
- Prieš keisdami dalis arba pertvarkydami į kitas funkcijas, išimkite akumuliatorių.
- Naudokite tik gamintojo patvirtintus priedus.
- Kaip valymo priemonės nenaudokite vandens telkiniams kenksmingų medžiagų.
- Nepurškite degių skysčių.

### 3.1 Saugos nuorodos dėl akumulatoriaus

Šiame skyriuje pateikiamos visos pagrindinės saugos nuorodos, kurių reikia laikytis naudojant akumuliatorių. Perskaitykite šiuos nurodymus!

- Prieš atlikdami darbus prie elektrinio įrankio (pvz., techninės priežiūros, įrankių keitimo), prieš transportuodami ir padėdami į laikymo vietą, išimkite iš elektrinio įrankio akumuliatorių.
- Naudokite akumuliatorių tik pagal paskirtį, t. y. tik akumuliatoriniams AL-KO įrenginiams. Įkraukite akumuliatorių tik tam skirtu AL-KO įkrovikliu.
- Išimkite akumuliatorių iš originalios pakuotės tik prieš pat naudojimą.
- Prieš pirmą naudojimą visiškai įkraukite akumuliatorių ir tam visada naudokite nurodytą įkroviklį. Laikykitės šioje naudojimo instrukcijoje pateiktų akumulatoriaus įkrovimo instrukcijų.
- Nenaudokite akumulatoriaus sprogiuose ir degiose aplinkose.
- Eksploatuodami įrenginį, saugokite akumuliatorių nuo drėgmės ir sušlapimo.
- Saugokite akumuliatorių nuo karščio, alyvos ir ugnies, kad jis nebūtų pažeistas ir neištekėtų garai ir elektrolito skysčiai. Kyla sprogimo pavojus!
- Nedaužykite akumulatoriaus arba nemėtykite.
- Nenaudokite purvino arba šlapio akumulatoriaus. Prieš naudodami akumuliatorių, nuvalykite jį sausa, švaria šluoste ir nusauskinkite.
- Įkrautą ir nenaudojamą akumuliatorių laikykite toliau nuo metalinių daiktų (pvz., sąvaržėlių, monetų, raktų, vinių, varžtų), kad nebūtų sąlyčio su kontaktais. Nenaudokite akumuliatoriui aštrių daiktų (pvz., atsuktuvo). Su tuo susijęs vidinis trumpasis jungimas gali sukelti akumulatoriaus perkaitimą, gaisrą arba sprogimą.
- Neatidarykite, neardykite ir nesmulkinkite akumulatoriaus. Yra elektros smūgio ir trumpojo jungimo pavojus.
- Naudojant netinkamai ir, kai akumuliatorius pažeistas, gali ištekėti garai ir elektrolito skystis. Pakankamai išvėdinkite kambarį ir, jei yra nusi-skundimų, kreipkitės į gydytoją. Sąlytyje su elektrolito skysčiu jį kruopščiai nuplaukite ir ne-



delsiant išskalaukite akis. Tada kreipkitės į gydytoją.

- Draudžiama šį akumuliatorių naudoti neįgalotiems asmenims, nebent juos prižiūrėtų už jų saugą atsakingas asmuo arba jie gautų instrukcijas, kaip naudoti akumuliatorių. Neįgaloti asmenys yra, pvz.:
  - asmenys (įskaitant vaikus) su fizine, jutimine ar psichine negalia,
  - asmenys, neturintys patirties ir (arba) žinių apie akumuliatorių.
- Vaikus reikia prižiūrėti ir jiems paaiškinti, kad negalima žaisti su akumuliatoriumi.
- Nepalikite akumuliatoriaus įkroviklyje ilgam laikui. Norėdami laikyti akumuliatorių, ištraukite jį iš įkroviklio.
- Ištraukite akumuliatorių iš įrenginių, kai jų nenaudojate.
- Nenaudojamą akumuliatorių laikykite sausoje ir užrakintoje vietoje. Saugokite nuo karščio ir tiesioginių saulės spindulių. Neįgaloti asmenys ir vaikai negali turėti prieigos prie akumuliatoriaus.

## 3.2 Akumuliatoriaus ir įkroviklio saugos nuorodos

Laikykitės atskirose naudojimo instrukcijose pateiktų saugos nuorodų dėl akumuliatoriaus ir įkroviklio.

Žr.:

- Naudojimo instrukciją 442228: Ličio jonų akumuliatorius B50 Li, B100 Li
- Naudojimo instrukciją 442230: Įkroviklis C30 Li

## 4 MONTAVIMAS IR EKSPLOATACIJOS PRADŽIA

**⚠ ĮSPĖJIMAS!** Pavojai nevisiškai sumontavus! Eksploatuojant nevisiškai sumontuotą įrenginį, galima sunkiai susižaloti.

- Įrenginį eksploatuokite tik tada, kai jis visiškai sumontuotas!
- Dėkite akumuliatorių į įrenginį tik tada, kai įrenginys visiškai sumontuotas!
- Prieš įjungdami patikrinkite, ar tinkamai sumontuoti visi antgaliai!

**⚠ ĮSPĖJIMAS!** Pavojus susižaloti. Prieš atlikdami nustatymo, techninės priežiūros, priežiūros ir valymo darbus, visada išjunkite įrenginį. Išimkite akumuliatorių.

### 4.1 Akumuliatoriaus įkrovimas

**ℹ NUORODA** Išsamios informacijos rasite atskirose akumuliatoriaus ir įkroviklio naudojimo instrukcijose.

## 4.2 Akumulatoriaus įdėjimas ir ištraukimas (02)

**DĖMESIO! Akumulatoriaus pažeidimo pavojus.** Jei po naudojimo akumulatorius paliekamas įrenginyje, įrenginys gali būti pažeistas.

- Iš karto po naudojimo ištraukite akumulatorių iš įrenginio ir laikykite apsaugotoje nuo šalčio vietoje.
- Įdėkite akumulatorių į įrenginį prieš pat darbų pradžia.

### Akumulatoriaus įstatymas

1. Įstumkite akumulatorių (02/1) į angą akumulatoriui, kol jis užsifiksuos (02/a).

### Akumulatoriaus ištraukimas

1. Paspauskite atblokavimo mygtuką (02/2) ant akumulatoriaus ir laikykite paspaudę (02/b).
2. Ištraukite (02/1) akumulatorių (02/c).

## 4.3 Antgalių montavimas

**⚠️ ĮSPĖJIMAS! Pavojai nevisiškai sumontavus!** Eksploatuojant nevisiškai sumontuotą įrenginį, galima sunkiai susižaloti.

- Įrenginį eksploatuokite tik tada, kai jis visiškai sumontuotas!
- Dėkite akumulatorių į įrenginį tik tada, kai įrenginys visiškai sumontuotas!
- Prieš įjungdami patikrinkite, ar tinkamai sumontuoti visi antgaliai!

### 4.3.1 Didelio slėgio valymo akstis (03)

1. Didelio slėgio valymo aksties (03/1) kakliukus ištiesinkite į didelio slėgio purkštuko (03/2) angą.
2. Įkiškite didelio slėgio valymo akstį (03/1) į didelio slėgio purkštuką (03/2) (03/a).
3. Sukite didelio slėgio valymo akstį (03/1) (03/b), kol jis užsifiksuos.

### 4.3.2 Daugiafunkcis purkštukas (04)

1. Ištraukite greito veikimo movą iš didelio slėgio valymo aksties (04/1) (04/a) ir tvirtai laikykite.
2. Įkiškite daugiafunkcį purkštuką (04/2) į didelio slėgio valymo akstį (04/1) (04/b).
3. Atleiskite greito veikimo movą (04/1).

### 4.3.3 Žarnos adapteris (08)

#### Žarnos adapterio montavimas

1. Prisukite žarnos adapterį (08/1) veržliarakčiu (08/b).

## Žarnos adapterio išmontavimas

1. Atsukite žarnos adapterį (08/1) veržliarakčiu (08/a).

### 4.3.4 Žarna (05)

1. Jei žarnos adapteris (05/2) nesumontuotas žr. *Skyrius 4.3.3 "Žarnos adapteris (08)", puslapis 210.*
2. Ištraukite greito veikimo movą iš žarnos (05/1) (05/a) ir tvirtai laikykite.
3. Užmaukite žarną (05/1) ant žarnos adapterio (05/2) (05/b).
4. Atleiskite greito veikimo movą (05/1).

### 4.3.5 Šoninis butelis (06)

Šoninis butelis tiekia muilo šarmą, skirtą nešvarumams išvalyti giluminiu būdu.

1. Nepilkite į šoninį butelį vandens telkiniams kenksmingos valymo priemonės.
2. Įkiškite šoninį butelį (06/1) į didelio slėgio purkštuką (06/2) (06/a).
3. Pasukite šoninį butelį (06/1) 90° (06/b), kad jį užfiksuotumėte.

### 4.3.6 Žarnos adapteris (07-09)

**⚠️ ĮSPĖJIMAS! Sužalojimų ir įrenginio pažeidimo pavojus.** Kai įrenginys guli, sumontavus butelį, pro priedo vėdinimo angas gali išbėgti skysčio.

- Prieš dėdami įrenginį ant lygaus paviršiaus, išimkite akumulatorių.

**DĖMESIO! Įrenginio pažeidimo pavojus.** Jei įrenginys prijungiamas prie vandens tiekimo linijos, kuri yra nešvari, aprūdijusi, dumblina ar pažeista korozijos, įrenginys gali būti pažeistas. Tai apima augalų trąšas, augalų apsaugos ir valymo priemones.

- Norėdami prailginti įrenginio eksploataavimo trukmę, valykite įrenginį švari vandeniu.

### **📖 NUORODA** Antgalis tinka ne visiems sodos ir vandens buteliams.

1. Pripildykite butelį.
2. Užsukite butelio adapterį (07/1) ant pripildyto butelio (07/2) (07/a).
3. Atsukite žarnos adapterį (08/1) veržliarakčiu (08/a).
4. Įsukite butelį su sumontuotu butelio adapteriu (09/1) į didelio slėgio valymo įrenginio (09/2) jungtį (09/b).

### 4.3.7 Plovimo šepetys (18)

1. Plovimo šepetio (18/1) kakliukus ištiesinkite į didelio slėgio purkštuko (18/2) angą.
2. Įkiškite plovimo šepetį (18/1) į didelio slėgio purkštuką (18/2) (18/a).
3. Sukite plovimo šepetį (18/1) (18/b), kol jis užsifiksuos.

## 5 VALDYMAS

**⚠️ ĮSPĖJIMAS! Pavojai nevisiškai sumontavus!** Eksploatuojant nevisiškai sumontuotą įrenginį, galima sunkiai susižaloti.

- Įrenginį eksploatuokite tik tada, kai jis visiškai sumontuotas!
- Dėkite akumuliatorių į įrenginį tik tada, kai įrenginys visiškai sumontuotas!
- Prieš įjungdami patikrinkite, ar tinkamai sumontuoti visi antgaliai!

**⚠️ DĖMESIO! Pavojus dėl vandens.** Dėl sąlyčio su vandeniu įvyksta trumpasis jungimas ir sugadinamas akumuliatorius.

- Eksploatuodami įrenginį, saugokite akumuliatorių nuo drėgmės ir sušlapimo.
- Keičiant antgalius, akumuliatorius turi būti sausas.

### 5.1 Vandens tiekimas

**⚠️ DĖMESIO! Įrenginio pažeidimo pavojus.** Jei įrenginys prijungiamas prie vandens tiekimo linijos, kuri yra nešvari, aprūdijusi, dumblina ar pažeista korozijos, įrenginys gali būti pažeistas. Tai apima augalų trąšas, augalų apsaugos ir valymo priemones.

- Norėdami prailginti įrenginio eksploatavimo trukmę, valykite įrenginį švari vandeniu.

#### 5.1.1 Vandens tiekimas per buitinio vandens tinklą

Didelio slėgio valymo įrenginį galima prijungti prie buitinio vandens tinklo ir per jį eksploatuoti.

#### 5.1.2 Vandens tiekimas iš PET rezervuaro

Didelio slėgio valymo įrenginį galima eksploatuoti su PET rezervuarais, į kuriuos pripildyta švaraus vandens žr. *Skyrius 4.3.6 "Žarnos adapteris (07-09)", puslapis 210.*

#### 5.1.3 Vandens tiekimas iš atvirų rezervuarų

Didelio slėgio valymo įrenginį galima eksploatuoti su vandeniu iš atvirų rezervuarų, pvz., lietaus sttinių, kibirų, vandens telkinių.

**ⓘ NUORODA** Viršijus maksimalų įsiurbimo aukštį, paigėja įsiurbimo trukmė.

- Atsižvelkite į maksimalų įrenginio įsiurbimo aukštį.
1. Prijunkite žarną prie didelio slėgio valymo įrenginio (05).
  2. Įkabinkite žarnos filtrą (01/10) į atvirą rezervuarą.
    - Pritvirtinkite žarnos spaustuką (01/13) prie rezervuaro krašto.
    - Sužadintuvus (01/11) neleidžia, kad žarnos filtras (01/10) nusileistų ant žemės.

### Prieš naudojant

Prieš naudodami išleiskite iš žarnos orą.

1. Laikykite didelio slėgio valymo įrenginį liečiamens aukštyje (< 1,5 m).
2. Paleiskite įrenginį (10) žr. *Skyrius 5.2 "Įrenginio paleidimas / sustabdymas (10)", puslapis 211.*
3. Prieš darbų pradžią palaukite, kol didelio slėgio valymo įrenginys purkš vandenį. Atsižvelgiant į vandens tiekimo būdą, tai trunka mažiausiai 30 sekundžių.

### 5.2 Įrenginio paleidimas / sustabdymas (10)

#### Prietaiso įjungimas

1. Nukreipkite įrenginį į paviršių, kurį reikia išvalyti.
2. Paspauskite blokavimo jungiklį (10/1) ir laikykite paspaudę (10/a).
3. Paspauskite svirtį (10/2) ant įrenginio ir laikykite paspaudę (10/b).

#### Įrenginio sustabdymas

1. Atleiskite svirtį (10/2).
2. Atleiskite fiksavimo jungiklį (10/1).





### 5.3 Laistymas ir valymas

#### 5.3.1 Daugiafunkcio purkštuko nustatymai (11, 12, 13, 14)

**⚠️ ATSARGIAI! Pavojus susižaloti.** Nekeiskite purkštuko nustatymo eksploatuodami.

- Sustabdykite įrenginį ir po to pakeiskite purkštuko nustatymą.

Daugiafunkcis purkštukas purškia penkiais skirtingais purškimo raštais. Pasirinkite tinkamą purkštuko funkciją pagal jo naudojimą.

Nu-sta-ty-mas	Purkštuko funkcija
	Taškinis valymas, esant stipriam užterštumui
	Paviršiaus valymas, esant stipriam užterštumui
	Paviršiaus valymas, esant vidutiniam užterštumui
	Paviršiaus valymas, esant lengvam užterštumui
	Laistymas

## 6 TECHNINĖ PRIEŽIŪRA

**⚠ ĮSPĖJIMAS! Pavojus susižaloti.** Prieš atlikdami nustatymo, techninės priežiūros, priežiūros ir valymo darbus, visada išjunkite įrenginį. Išimkite akumuliatorių.

**i NUORODA** Išsamios informacijos rasite atskirose akumuliatoriaus ir įkroviklio instrukcijoje.

### 6.1 Rankinio filtro valymas (15,16)

1. Nusukite žarnos filtrą (15/1) nuo žarnos (15/a).
2. Išimkite smulkųjį filtrą (16/1) (16/a).
3. Praplaukite elementus švariu vandeniu.

### 6.2 Vandens jungties filtro valymas (17)

1. Išmontuokite žarnos adapterį (08).
2. Pašalinkite vandens jungties filtrą (17/1) (17/a).
3. Išvalykite vandens jungties filtrą vandeniu.

## 7 TRIKČIŲ ŠALINIMAS

**i NUORODA** Esant sutrikimų, kurie nėra nurodyti šioje lentelėje arba kurių negalite pašalinti savarankiškai, kreipkitės į mūsų klientų aptarnavimo tarnybą.

Sutrikimas	Priežastis	Šalinimas
<b>Įrenginys įsijungia, tačiau vandens nesiurbia arba nepakankamas slėgis.</b>	Didelio slėgio valymo akstis yra per aukštai vandens šaltinio paviršiaus.	Nuleiskite įrenginį ties mažiau nei 1,5 m.
	Užsikišo rankovinis filtras.	Išimkite rankovinį filtrą ir išvalykite jį švariu vandeniu.
	Sodo žarna netinkamai prijungta prie įrenginio.	Patikrinkite sodo žarną ir ją tvirtai sumontuokite.
	Atsilaisvino žarnos adapteris.	Tvirtai priveržkite žarnos adapterį veržliarakčiu.
	Nėra vandens jungties filtro.	Susisiekite su klientų aptarnavimo tarnyba, kad galėtumėte įsigyti vandens jungties filtrą.
	Siurblys, žarna arba kitos dalys užšalo dėl temperatūros žemiau užšalimo taško.	Palaukite, kol siurblys, žarna arba kitos dalys vėl atitirps.
	Sulenкта žarna.	Ištiesinkite žarną.
<b>Daugiafunkcis purkštukas yra nesandarus.</b>	Purškimo raštas išpurškiamas netinkamai.	Įsitinkinkite, kad purškimo rašto simbolis yra vienoje linijoje su rodmens žyma.
	Atsilaisvino daugiafunkcio purkštuko fiksatorius.	Tvirtai priveržkite jį veržliarakčiu.

Sutrikimas	Priežastis	Šalinimas
<b>Pradinis slėgis staiga padidėja.</b>	Užsikišo daugiafunkcis purkštukas.	Pakeiskite jį nauju daugiafunkciu purkštuku.
<b>Išjungus vanduo išbėga.</b>	Išjungus didelio slėgio valymo akstyje ir siurblyje dar likę vandens.	Prieš laikydami išleiskite visą vandenį.
<b>Šoninis butelis negali išpurkšti valymo priemonės.</b>	Užsikišo šoninis butelis.	Išvalykite šoninį butelį švariu vandeniu.
<b>Nepasileidžia įrenginys.</b>	Blogai įdėtas akumulatorius.	Įstumkite akumuliatorių į laikiklį tiek, kad jis užsifiksuočiau.
	Akumulatorius yra tuščias.	Įkraukite akumuliatorių arba pakeiskite jį nauju akumulatoriumi.
	Sugedęs akumulatorius.	Pakeiskite akumuliatorių.
<b>Vanduo įrenginyje.</b>	Įrenginys buvo naudotas lyjant lietui.	Laikykite įrenginį vertikaliai, kad vanduo galėtų išbėgti.
	Įkrito į vandenį.	Palikite įrenginį džiūti bent 24 h.
<b>Įrenginio slėgis yra nepastovus.</b>	Įrenginys galimai įsiurbia papildomą orą.	Patikrinkite jungtį tarp žarnos adapterio ir žarnos.
<b>Įrenginys sustoja automatiškai.</b>	Akumulatorius yra tuščias.	Įkraukite akumuliatorių arba pakeiskite jį nauju akumulatoriumi.
	Užsikišo daugiafunkcis purkštukas. Aktyvinta srovės apsauga.	Pašalinkite daugiafunkcij purkštuką ir įjunkite įrenginį. Jei įrenginys blogai veikia, pakeiskite daugiafunkcij purkštuką.

## 8 LAIKYMAS

### 8.1 Įrenginio laikymas

Po kiekvieno naudojimo įrenginį kruopščiai išvalykite, kad išvengtumėte pažeidimų:

- Išvalykite įrenginį:
  - prieš pastatydami į laikymo vietą, išleiskite iš įrenginio ir žarnos visą vandenį.
  - išvalykite visą įrenginį ir priedus švaria šluoste ir minkštu šepetėliu. Nenaudokite benzino arba kitų tirpiklių!
- Laikykite įrenginį pakabintą sausoje, nuo šalčio apsaugotoje ir vaikams neprieinamoje vietoje.

### 8.2 Akumulatoriaus ir įkroviklio laikymas



#### **PAVOJUS!** Sprogimo ir gaisro pavojus!

Asmenys gali žūti ar būti sunkiai sužaloti, sprongus akumulatoriui dėl to, kad buvo laikomas šalia liepsnų ar šilumos šaltinių.

- Laikykite akumuliatorių vėsioje ir sausoje vietoje, tačiau ne prie atvirų liepsnų ar šilumos šaltinių.



**NUORODA** Įkraunant akumuliatorių yra apsaugotas nuo perkrovos dėl automatinio įkrovos būsenos nustatymo ir tam tikrą laiką, bet ne nuolat gali likti įkroviklyje.

- Laikykite akumuliatorių sausoje, nuo šalčio apsaugotoje vietoje nurodytoje laikymo temperatūroje (žr. akumulatoriaus naudojimo instrukciją), jam esant maždaug 40–60% įkrovos būsenos.
- Dėl trumpojo jungimo pavojaus nelaikykite akumulatoriaus šalia metalinių daiktų arba daiktų su rūgštimi.

- Maždaug po 6 mėnesių laikymo įkraukite akumuliatorių apie 2 valandas.

## 9 IŠMETIMAS

### Nurodymai elektrinių ir elektroninių prietaisų įstatyme (vok. ElektroG)



- Panaudoti elektriniai ir elektroniniai prietaisai nėra būtinės atliekos, todėl jiems priskiriamos atskiros taisyklės arba išmetimas!
- Prieš atiduodant prietaisus senas baterijas arba akumuliatorius, jei jie nėra tvirtai įstatyti prietaise, privaloma išimti! Jų išmetimą reglamentuoja baterijų įstatymas.
- Elektrinių ir elektroninių prietaisų savininkas arba naudotojas juos panaudojęs įstatymais yra įpareigotas juos grąžinti.
- Galutinis naudotojas yra pats atsakingas už savo asmeninių duomenų pašalinimą iš išmetamų senų prietaisų!

Perbraukto atliekų konteinerio simbolis reiškia, kad elektrinius ir elektroninius prietaisus draudžiama išmesti su buitinėmis atliekomis.

Elektrinius ir elektroninius prietaisus galima nemokamai atiduoti šiose vietose:

- viešose teisėtose išmetimo ir surinkimo vietose (pvz., komunaliniuose ūkiuose);
- Elektrinių prietaisų pardavimo vietose (stacionariose ir internetu), jei pardavėjas yra įsipareigojęs priimti arba tai daro savanoriškai.

Šie teiginiai galioja tik įrenginiams, įrengtiems ir parduodamiems Europos Sąjungos šalyse ir kuriems taikoma 2012/19/ES direktyva. Ne Europos Sąjungos šalims gali galioti kitos panaudotų elektrinių ir elektroninių įrenginių utilizavimo nuostatos.

### Nurodymai baterijų įstatyme (vok. BattG)



- Senos baterijos ir akumuliatoriai nėra būtinės atliekos, todėl jiems priskiriamos atskiros taisyklės arba išmetimas!

## 10 KLIENTŲ APTARNAVIMO TARNYBA / TECHNINĖS PRIEŽIŪROS PUNKTAS

Iškilius klausimų dėl garantijos, remonto ir atsarginių dalių, kreipkitės į savo artimiausią techninės

- Dėl saugaus baterijų arba akumuliatorių išėmimo iš elektrinių prietaisų ir dėl informacijos apie jų tipą arba cheminę sistemą prašome atsižvelgti į tolimesnius duomenis, nurodytus naudojimo arba montavimo instrukcijoje.
- Baterijų arba akumuliatorių savininkas arba naudotojas juos panaudojęs įstatymais yra įpareigotas juos grąžinti. Grąžinti galima būtyje įprastai naudojamą kiekį.

Senose baterijose gali būti kenksmingų medžiagų arba sunkiųjų metalų, kurie gali sukelti žalą aplinkai ir sveikatai. Senų baterijų panaudojimas ir naudojimas jų sudėtyje esančių išteklių prisideda prie šių abiejų prekių apsaugos.

Perbraukto atliekų konteinerio simbolis reiškia, kad baterijas ir akumuliatorius draudžiama išmesti su buitinėmis atliekomis.

Jei po atliekų konteineriu yra tokie ženklai Hg, Cd arba Pb, jie reiškia:

- Hg: baterijoje yra daugiau nei 0,0005 % gyvsidabrio
- Cd: baterijoje yra daugiau nei 0,002 % kadmio
- Pb: baterijoje yra daugiau nei 0,004 % švino

Baterijas ir akumuliatorius galima nemokamai atiduoti šiose vietose:

- viešose teisėtose išmetimo ir surinkimo vietose (pvz., komunaliniuose ūkiuose);
- baterijų ir akumuliatorių pardavimo vietose;
- bendros įrenginių naudotų baterijų surinkimo sistemos vietose;
- gamintojo surinkimo vietoje (jei jis yra bendros surinkimo sistemos narys).

Šie teiginiai galioja tik akumuliatoriams ir baterijoms, įrengtoms ir parduodamoms Europos Sąjungos šalyse ir kurioms taikoma 2006/66/EB direktyva. Ne Europos Sąjungos šalims gali galioti kitos akumuliatorių ir baterijų utilizavimo nuostatos.

priežiūros punktą. Jį rasite internete tokiu adresu: [www.al-ko.com/service-contacts](http://www.al-ko.com/service-contacts)

## 11 GARANTIJA

Galimus įrenginio medžiagų ar gamybos defektus įstatymų numatytu pretenzijų dėl trūkumų reiškimo senaties termino laikotarpiu mes šaliname savo nuožiūra remonto arba keitimo būdu. Senaties terminas nustatomas kiekvienu konkrečiu atveju pagal šalies, kurioje įrenginys buvo įsigytas, teisės aktus.

Mūsų garantinis įsipareigojimas galioja tik šiais atvejais:

- laikomasi šios naudojimo instrukcijos;
- įrenginys tinkamai naudojamas;
- naudojamos originalios atsarginės dalys.

Garantija nustoja galioti šiais atvejais:

- bandoma savarankiškai remontuoti įrenginį;
- savarankiškai atliekami techniniai pakeitimai;
- įrenginys naudojamas ne pagal paskirtį.

Garantija netaikoma:

- dažų pažeidimams, atsiradusiems dėl normalaus dėvėjimosi,
- susidėvinčiosioms dalims, atsarginių dalių kortelėje  pažymėtoms rėmeliu.

Garantinis laikotarpis prasideda nuo dienos, kurią įrenginį pirmą kartą įsigyja galutinis vartotojas. Lemiami yra pirkimo dokumente nurodyta data. Kreipkitės su šia garantijos deklaracija ir originaliu pirkimo dokumentu į savo pardavėją arba artimiausią įgaliotąjį klientų aptarnavimo skyrių. Ši deklaracija nedaro įtakos įstatymais pagrįstoms pirkėjo pretenzijoms, kurias jis gali pareikšti pardavėjui.

## ORIĢINĀLĀS LIETOŠANAS INSTRUKCIJAS TULKOJUMS



### Saturs

1	Par šo lietošanas instrukciju .....	216	6	Tehniskā apkope un tīrīšana .....	223
1.1	Simboli titullapā .....	216	6.1	Šļūtenes filtra tīrīšana (15, 16) .....	223
1.2	Zīmju skaidrojums un signālvārdi .....	217	6.2	Ūdens pievada filtra tīrīšana (17) .....	223
2	Izstrādājuma apraksts .....	217	7	Palīdzība traucējumu gadījumā .....	223
2.1	Mērķim atbilstoša lietošana .....	217	8	Glabāšana .....	224
2.2	Iespējamā nepareiza lietošana .....	217	8.1	Ierīces glabāšana .....	224
2.3	Simboli uz ierīces .....	217	8.2	Akumulatora un lādēšanas ierīces glabāšana .....	225
2.4	Piegādes komplektācija .....	217	9	Utilizācija .....	225
2.5	Produkta pārskats (01) .....	218	10	Klientu apkalpošanas dienests/serviss .....	226
3	Drošības norādījumi .....	218	11	Garantija .....	226
3.1	Akumulatora drošības norādījumi .....	219			
3.2	Drošības norādījumi akumulatoram un lādētājam .....	220			
4	Montāža un nodošana ekspluatācijā .....	220			
4.1	Akumulatora uzlāde .....	220			
4.2	Akumulatora ievietošana un izņem- šana (02) .....	221			
4.3	Aprīkojuma uzstādīšana .....	221			
4.3.1	Augstspiediena caurule (03) .....	221			
4.3.2	Uzgalis ar vairākiem smidzinātā- jiem (04) .....	221			
4.3.3	Šļūtenes adapters (08) .....	221			
4.3.4	Šļūtene (05) .....	221			
4.3.5	Mazgāšanas līdzekļa tvertne (06) .....	221			
4.3.6	Tvertnes adapters (07-09) .....	221			
4.3.7	Mazgāšanas birste (18) .....	222			
5	Lietošana .....	222			
5.1	Ūdens padeve .....	222			
5.1.1	Ūdens padeve no mājas ūdens- vada .....	222			
5.1.2	Ūdens padeve no PET plastma- sas tvertnes .....	222			
5.1.3	Ūdens padeve no atvērta tipa tvertnēm .....	222			
5.2	Ierīces ieslēgšana/izslēgšana (10) .....	222			
5.3	Laišņošana un mazgāšana .....	223			
5.3.1	Vairāku smidzinātāju uzgaļa re- gulēšana (11,12,13,14) .....	223			

### 1 PAR ŠO LIETOŠANAS INSTRUKCIJU

- Vācu valodā izdotā versija ir oriģinālā lietošanas instrukcija. Visas pārējās dokumentu versijas citās valodās ir oriģinālo lietošanas instrukciju tulkojumi.
- Vienmēr saglabājiet šo lietošanas instrukciju tādā stāvoklī, lai vēlāk varat tajā ieskatīties, ja būs nepieciešama informācija par ierīci.
- Nododiet ierīci citām personām tikai kopā ar šo lietošanas instrukciju.
- Izlasiet un ievērojiet šajā lietošanas instrukcijā sniegtos drošības un brīdinājuma norādījumus.

#### 1.1 Simboli titullapā

Simbols	Skaidrojums
	Pirms lietošanas obligāti uzmanīgi izlasiet šo lietošanas instrukciju. Tas ir priekšnoteikums drošam darbam un lietošanai bez traucējumiem.
	Lietošanas instrukcija
	Rīkojieties ar litija-jonu akumulatoriem uzmanīgi! Īpaši ievērojiet šajā lietošanas instrukcijā esošās norādes par transportēšanu, glabāšanu un utilizāciju!



## 1.2 Zīmju skaidrojums un signālvārdi

**⚠ BĪSTAMI!** Norāda uz tiešu, bīstamu situāciju, kuras rezultātā, ja vien no tās neizvairīsieties, iestāsies nāve vai gūsiet smagas traumas.

**⚠ BRĪDINĀJUMS!** Norāda uz potenciāli bīstamu situāciju, kuras rezultātā, ja vien no tās neizvairīsieties, var iestāties nāve vai iespējams gūt smagas traumas.

**⚠ ESIET PIESARDZĪGI!** Norāda uz potenciāli bīstamu situāciju, kuras rezultātā, ja vien no tās neizvairīsieties, iespējams gūt vieglas vai vidēji smagas traumas.

**⚠ UZMANĪBU!** Norāda uz potenciāli bīstamu situāciju, kuras rezultātā, ja vien no tās neizvairīsieties, iespējams materiālo zaudējumu risks.

**ℹ NORĀDĪJUMS** Īpaši norādījumi labākai izpratnei un manipulēšanai.

## 2 IZSTRĀDĀJUMA APRAKSTS

### 2.1 Mērķim atbilstoša lietošana

Šīs ierīces iespējamie pielietojumi:

- mašīnu, transportlīdzekļu, ēku, logu, darbarīku, fasāžu, terašu, dārza darbarīku, dārza mēbeļu, spēļu laukumu aprīkojuma, kalnu velosipēdu, sporta aprīkojuma, piebraucamo ceļu, laivu, sērīnga dēļu, niršanas aprīkojuma, kempingu, makšķerēšanas un medību aprīkojuma, garāžu, balkonu tīrīšanai.
- Ūdens pievads.

Ierīci drīkst izmantot tikai, izmantojot apstiprinātu aprīkojumu.

Ierīci var darbināt, pieslēdzot mājas ūdensvadam, no ūdens tvertnēm (piem., lietus ūdens mucām, dīķiem) vai PET plastmasas tvertnēm.

Ar ierīci atļauts strādāt tikai tādā gadījumā, ja tā ir pilnībā uzmontēta.

Iekārta ir paredzēta izmantošanai privātā teritorijā. Jebkāda cita veida lietojums, kā arī neatļautas modifikācijas un papildināšana, tiek uzskatītas par ierīces nepareizu lietojumu un šādi tiek zaudēta garantija, kā arī nav spēkā atbilstības deklarācija (CE marķējums), un šādā gadījumā ražotājs neuzņemas atbildību par kaitējumu, kas nodarīta lietotājam vai kādai trešajai pusei.

### 2.2 Iespējamā nepareiza lietošana

Ierīce nav paredzēta komerciāliem nolūkiem ne sabiedrisko parkos vai sporta laukumos, ne arī izmantošanai lauksaimniecībā vai mežsaimniecībā.

Īpaši ievērojiet:

- Neizmantojiet ierīci ar priekšmetiem, kas nav mitrumizturīgi.
- Izmantojiet ierīci tikai ar priekšmetiem, kas var izturēt ūdens spiedienu 22 bāri.
- Neizmantojiet ierīci slapjā laikā, lietū, ūdenī vai zem ūdens.
- Neizmantojiet ierīci pirms tā nav pievienota ūdens padevei.
- Neizmantojiet ierīci ar tukšiem traukiem.

### 2.3 Simboli uz ierīces

Simbols	Skaidrojums
	Nevērsiet ierīci uz cilvēkiem, dzīvniekiem, braucošiem transportlīdzekļiem vai elektroinstalāciju vai elektroierīcēm.

### 2.4 Piegādes komplektācija

**ℹ NORĀDĪJUMS** Akumulators un lādētājs neietilpst ierīces komplektācijā, tādēļ tie jāiegādājas atsevišķi.

Piegādes komplektācijā ietilpst turpmāk uzskaitītās detaļas. Pārbaudiet, vai komplektācijā ir iekļautas visas uzskaitītās detaļas:

Nr.	Detaļa
1	Augstspiediena mazgāšanas ierīce Easy Flex PW 2040
2	Augstspiediena caurule
3	Uzgalis ar vairākiem smidzinātājiem
4	Šļūtene
5	Mazgāšanas līdzekļa tvertne
6	Tvertnes adapters
7	Soma
8	Mazgāšanas birste*

\* Pieveicama atsevišķi: Detaļas Nr.: 113876

## 2.5 Produkta pārskats (01)

Pārskatā par izstrādājumu (01) tiek sniegts īss pārskats par ierīci.

Nr.	Detaja
1	Bloķējošais slēdzis
2	IESL./IZSL. svira
3	Šļūtenes adapters
4	Akumulators Easy Flex**
5	Augstspiediena sprausla
6	Augstspiediena caurule
7	Sprauslas adapters
8	Uzgalis ar vairākiem smidzinātājiem
9	Šļūtenes savienojums
10	Šļūtenes filtrs
11	Vadītka
12	Šļūtene
13	Šļūtenes skava
14	Mazgāšanas līdzekļa tvertne
15	Tvertnes adapters
16	Soma
17	Mazgāšanas birste**

\*\* Neietilpst piegādes komplektā

## 3 DROŠĪBAS NORĀDĪJUMI

■ Šo ierīci drīkst izmantot bērni no 8 gadu vecuma un vecāki bērni, kā arī personas ar ierobežotām fiziskām, maņu un garīgām spējām vai personas bez pieredzes un zināšanām, kad tiek nodrošināta uzraudzība vai ir sniegtas instrukcijas, kā droši lietot ierīci, un informācija par iespējamo apdraudējumu. Bērni nedrīkst spēlēt ar iekārtu. Tīrīšanu un ap-

kopi bez uzraudzības nedrīkst ļaut veikt bērniem.

- Attiecībā uz personām, kurām ir ļoti sarežģīti un kompleksi spēju ierobežojumi, var būt nepieciešamas instrukcijas, kas nav aprakstītas šajā dokumentā.
- Nevērsiet ierīci uz cilvēkiem vai dzīvniekiem.
- Nevērsiet ierīci uz braucošiem transportlīdzekļiem.
- Nekādā gadījumā nevērsiet ierīci uz ieslēgtām elektroierīcēm, elektroinstalāciju vai elektrisko aprīkojumu.
- Neatstājiet darbojošos ierīci bez uzraudzības.
- Neizmantojiet ierīci, ja tai ir redzami bojājumi vai noplūdes.
- Pirms regulēšanas, tīrīšanas vai apkopes darbiem noņemiet akumulatoru.
- Pirms detaļu nomaiņas vai citu funkciju pārslēgšanas noņemiet akumulatoru.
- Izmantojiet tikai ražotāja apstiprinātas detaļas.
- Neizmantojiet tīrīšanas līdzekļus, kuros ir vielas, kas piesārņo ūdeni.
- Neizsmidziniet uzliesmojošus šķidrumus.

### 3.1 Akumulatora drošības norādījumi

Šajā sadaļā ir minēti visi pamata drošības norādījumi, kas jāievēro akumulatora lietošanas laikā. Izlasiet šos norādījumus!

- Pirms visiem darbiem ar elektroinstrumentu (piem., apkopi, instrumentu maiņu), pirms transportēšanas un uzglabāšanas izņemiet no elektroinstrumenta akumulatoru.
- Izmantojiet akumulatoru tikai paredzētajam lietojumam, t.i., ar firmas AL-KO ierīcēm, kas darbojas no akumulatora. Uzlādējiet akumulatoru tikai ar tam paredzēto AL-KO lādētāju.
- Jaunu akumulatoru izņemiet no oriģinālā iepakojuma tikai tad, kad to paredzēts lietot.
- Pirms pirmreizējās lietošanas akumulators ir pilnīgi jāuzlādē, un uzlādēšanai vienmēr jāizmanto norādītais lādētājs. Ievērojiet šīs lietošanas instrukcijas norādes par akumulatora uzlādēšanu.
- Nelietojiet akumulatoru sprādzienbīstamā, kā arī ugunsbīstamā vidē.
- Lietošanas laikā nepakļaujiet akumulatoru slapjuma un mitruma iedarbībai.
- Sargājiet akumulatoru no karstuma avotiem, eļļas un uguns, lai tas netiek sabojāts, un no tā nevar izdalīties tvaiki un izplūst elektrolīta šķidrums. Pastāv sprādzienbīstamība!
- Nesitiet un nemētājiet akumulatoru.
- Nelietojiet akumulatoru, ja tas ir netīrs vai mitrs. Pirms lietošanas notīriet akumulatoru ar sausu, tīru lupatiņu un ļaujiet tam nožūt.
- Uzlādētu un nelietotu akumulatoru nenovietojiet metālisku priekšmetu tuvumā, lai nesavienotos tā kontakti (piem., pie saspraudēm, monētām, atslēgām, naglām, skrūvēm). Neapstrādājiet akumulatoru ar smailiem priekšmetiem (piem., skrūvgriezi). Šādi radīts iekšējais īssavienojums var radīt akumulatora pārkaršanu, ugunsgrēku vai sprādzienu.
- Neatveriet, neizjauciet un nesadaliet akumulatoru sastāvdaļās. Pastāv elektriskās strāvas trieciena un īssavienojuma risks.
- Neatbilstošas lietošanas rezultātā, kā arī tad, ja akumulators būs bojāts, var izdalīties tvaiki un izplūst elektrolīta šķidrums. Pietiekami vēdiniet

telpu un sūdzību gadījumā lūdziet ārsta palīdzību.

Saskaroties ar elektrolītu, rūpīgi nomazgājiet to un nekavējoties rūpīgi izskalojiet acis. Pēc tam konsultējieties ar ārstu.

- Šo akumulatoru nedrīkst izmantot nepiederošas personas, izņemot gadījumus, kad par viņu drošību atbildīgā persona viņus uzrauga vai ir apmācījusi, kā lietot ierīci. Nepiederošas personas ir, piemēram:
  - personas (tai skaitā bērni) ar fiziskiem, maņu vai garīgiem traucējumiem;
  - personas bez pieredzes un/vai zināšanām par akumulatora lietošanu.
- Bērni ir jāuzrauga un jāmāca, lai tie nerotaļājas ar akumulatoru.
- Akumulatoru nedrīkst ilgstoši atstāt lādētājā. Ja paredzama ilgstoša uzglabāšana, izņemiet akumulatoru no lādētāja.
- Izņemiet akumulatoru no ierīcēm, kas darbojas no akumulatora, ja šīs ierīces netiek lietotas.
- Akumulatori, kas netiek lietoti, ir jāuzglabā sausā un slēgtā vietā. Sargājiet akumulatoru

no karstuma un tiešiem saules stariem. Ir jānodrošina, lai nepiederošas personas un bērni nevar piekļūt akumulatoram.

### 3.2 Drošības norādījumi akumulatoram un lādētājam

Ievērojiet akumulatora un lādēšanas ierīces drošības norādījumus, kas atrodami atsevišķās lietošanas instrukcijās.

Skatīt:

- Lietošanas instrukcija 442228: Litija-jonu akumulators B50 Li, B100 Li
- Lietošanas instrukcija 442230: Lādētājs C30 Li

## 4 MONTĀŽA UN NODOŠANA EKSPLUATĀCIJĀ

**⚠ BRĪDINĀJUMS! Nepilnīga montāža ir bīstama!** Pilnībā nesamontētas ierīces darbība var izraisīt smagas traumas.

- Darbiniet ierīci tikai tad, ja tā ir pilnībā samontēta!
- Neievietojiet ierīcē akumulatoru, kamēr tā nav pilnībā samontēta!
- Pirms ieslēgšanas pārlicinieties, vai viss aprīkojums ir uzstādīts pareizi!

**⚠ BRĪDINĀJUMS! Traumu risks.** Pirms regulēšanas, apkopes, kopšanas un tīrīšanas vienmēr izslēdziet ierīci. Izņemiet akumulatoru.

### 4.1 Akumulatora uzlāde

**ℹ NORĀDĪJUMS** Lūdzu, skatiet detalizētu informāciju par akumulatoru un akumulatora lādēšanas ierīci atsevišķās lietošanas instrukcijās.

## 4.2 Akumulatora ievietošana un izņemšana (02)

**UZMANĪBU! Akumulatora izraisītu bojājumu risks.** Ja akumulatoru pēc lietošanas atstāj ierīcē, šādi var sabojāt akumulatoru.

- Uzreiz pēc lietošanas izņemiet akumulatoru no ierīces un glabājiet no aukstuma aizsargātā vietā.
- Ievietojiet akumulatoru ierīcē uzreiz pirms darba sākšanas.

### Akumulatora ievietošana

1. Ievietojiet akumulatoru (02/1) akumulatora nodalījumā līdz tas nokļūst savā vietā (02/a).

### Akumulatora izņemšana

1. Nospiediet un turiet akumulatora (02/b) fiksācijas slēdzi (02/2).
2. Izvelciet (02/c) akumulatoru (02/1).

## 4.3 Aprīkojuma uzstādīšana

**⚠ BRĪDINĀJUMS! Nepilnīga montāža ir bīstama!** Pilnībā nesamontētas ierīces darbība var izraisīt smagas traumas.

- Darbiniet ierīci tikai tad, ja tā ir pilnībā samontēta!
- Neievietojiet ierīcē akumulatoru, kamēr tā nav pilnībā samontēta!
- Pirms ieslēgšanas pārlicinieties, vai viss aprīkojums ir uzstādīts pareizi!

### 4.3.1 Augstspiediena caurule (03)

1. Savietojiet augstspiediena caurules izvirkzījumus (03/1) ar atverēm augstspiediena sprauslā (03/2).
2. Ievietojiet (03/a) augstspiediena caurules izvirkzījumus (03/1) augstspiediena sprauslā (03/2).
3. Augstspiediena cauruli (03/1) grieziet (03/b) līdz tā nokļūst savā vietā.

### 4.3.2 Uzgalis ar vairākiem smidzinātājiem (04)

1. Augstspiediena caurules ātro savienojumu (04/1) pavelciet atpakaļ (04/a) un pieturiet.
2. Ievietojiet (04/b) uzgali ar vairākiem smidzinātājiem (04/2) augstspiediena caurulē (04/1).
3. Atlaidiet ātro savienojumu (04/1).

## 4.3.3 Šļūtenes adapters (08)

### Šļūtenes adaptera uzstādīšana

1. Pieskrūvējiet šļūtenes adapteru (08/1) ar atslēgu (08/b).

### Šļūtenes adaptera noņemšana

1. Atskrūvējiet šļūtenes adapteru (08/1) ar atslēgu (08/a).

## 4.3.4 Šļūtene (05)

1. Ja šļūtenes adapters (05/2) nav uzstādīts skatīt *Nodaļa 4.3.3 "Šļūtenes adapters (08)", lappuse 221.*
2. Šļūtenes ātro savienojumu (05/1) pavelciet atpakaļ (05/a) un pieturiet.
3. Uzspiediet (05/b) šļūteni (05/1) uz adaptera (05/2).
4. Atlaidiet ātro savienojumu (05/1).

## 4.3.5 Mazgāšanas līdzekļa tvertne (06)

No mazgāšanas līdzekļa tvertnes tiek padots mazgāšanas līdzeklis dziļāki netīrumu tīrīšanai.

1. Iepildiet mazgāšanas līdzekļa tvertne mazgāšanas līdzekli, kas nepiesārņo ūdeni.
2. Ievietojiet (06/a) mazgāšanas līdzekļa tvertni (06/1) augstspiediena sprauslā (06/2).
3. Mazgāšanas līdzekļa tvertni (06/1) pagrieziet par 90° (06/b), lai to nostiprinātu.

## 4.3.6 Tvertnes adapters (07-09)

**⚠ BRĪDINĀJUMS! Traumu gūšanas risk un ierīces bojājumi.** Ja ierīcei ir uzstādīta mazgāšanas līdzekļa tvertne, ierīci novietojot uz zemes, šķidrums var izplūst pa ventilācijas atverēm.

- Pirms ierīci novieto uz līdzenas virsmas ir jānoņem akumulators.

**UZMANĪBU! Ierīces bojājumu risks.** Ierīcei var rasties bojājumi, ja tā tiek pievienota ūdens padevei, kurā ūdens ir netīrs, ar rūsu, duļķains vai korodējošs. Šādus bojājumus izraisa arī ūdens ar augu mēslošanas līdzekļiem, augu aizsarglīdzekļiem un tīrīšanas līdzekļiem.

- Lai nodrošinātu ilgāku ierīces kalpošanas laiku, tīriet ierīci vienmēr ar tīru ūdeni.

**📌 NORĀDĪJUMS Aprīkojums nav saderīgs ar visām limonādes un ūdens pudelēm.**

1. Tvertnes piepildīšana.
2. Uzskrūvējiet (07/a) mazgāšanas līdzekļa tvertnes adapteri (07/1) uz piepildītas tvertnes (07/2).

3. Atskrūvējiet šļūtenes adapteru (08/1) ar atslēgu (08/a).
4. Ieskrūvējiet (09/b) mazgāšanas līdzekļa tvertni ar uzskrūvētu adapteri (09/1) augstspiediena mazgāšanas ierīces atverē (09/2).

#### 4.3.7 Mazgāšanas birste (18)

1. Savietojiet mazgāšanas birsti (18/1) ar atverēm augstspiediena sprauslā (18/2).
2. Ievietojiet (18/a) mazgāšanas birsti (18/1) augstspiediena sprauslā (18/2).
3. Mazgāšanas birsti (18/1) grieziet (18/b) līdz tā nofiksējas vietā.

## 5 LIETOŠANA

**⚠ BRĪDINĀJUMS! Nepilnīga montāža ir bīstama!** Pilnībā nesamontētas ierīces darbība var izraisīt smagas traumas.

- Darbiniet ierīci tikai tad, ja tā ir pilnībā samontēta!
- Neievietojiet ierīcē akumulatoru, kamēr tā nav pilnībā samontēta!
- Pirms ieslēgšanas pārliecinieties, vai viss aprīkojums ir uzstādīts pareizi!

**UZMANĪBU! Ūdens iekļūšanas risks.** Pieklūstot ūdenim, var rasties īssavienojums un akumulatora bojājums.

- Izmantojot ierīci, nepakļaujiet akumulatoru ūdens un mitruma iedarbībai.
- Mainot aprīkojumu, raugieties, lai akumulators paliktu sauss.

### 5.1 Ūdens padeve

**UZMANĪBU! Ierīces bojājumu risks.** Ierīcei var rasties bojājumi, ja tā tiek pievienota ūdens padevei, kurā ūdens ir netīrs, ar rūsu, duļķains vai korodējošs. Šādos bojājumus izraisīs arī ūdens ar augu mēslošanas līdzekļiem, augu aizsarglīdzekļiem un tīrīšanas līdzekļiem.

- Lai nodrošinātu ilgāku ierīces kalpošanas laiku, tīriet ierīci vienmēr ar tīru ūdeni.

#### 5.1.1 Ūdens padeve no mājas ūdensvada

Augstspiediena mazgāšanas ierīci var pieslēgt mājas ūdensvadam un izmantot ūdeni no tā.

#### 5.1.2 Ūdens padeve no PET plastmasas tvertnes

Augstspiediena mazgāšanas ierīci var izmantot, nodrošinot ūdeni no PET plastmasas tvertnes skatīt *Nodaļa 4.3.6 "Tvertnes adapters (07-09)", lappuse 221.*

### 5.1.3 Ūdens padeve no atvērta tipa tvertnēm

Augstspiediena mazgāšanas ierīci var darbināt, izmantojot ūdeni no atvērta tipa traukiem, piemēram, lietus ūdens mucām, spaiņiem, ūdens tilpnēm.

**ⓘ NORĀDĪJUMS** Ja ir pārsniegts maksimālais sūkšanas augstums, palielinās sūkšanas laiks.

- Ievērojiet ierīcei norādīto maksimālo sūkšanas augstumu.
1. Pievienojiet (05) šļūteni augstspiediena mazgātājam.
  2. Ievietojiet šļūtenes galu ar filtru (01/10) atvērta tipa tilpnē.
    - Nostipriniet šļūtenes skavu (01/13) uz traka malas.
    - Vadītā (01/11) nepieļauj šļūtenes filtra (01/10) nogrimšanu pie tilpnes pamatnes.

#### Pirms lietošanas

Pirms lietošanas ļaujiet, lai no šļūtenes izplūst gaiss.

1. Turiet augstspiediena mazgāšanas ierīci vidukļa līmenī (< 1,5 m).
2. Ierīces ieslēgšana (10) skatīt *Nodaļa 5.2 "Ierīces ieslēgšana/izslēgšana (10)", lappuse 222.*
3. Pirms darba sākšanas pagaidiet, lai no augstspiediena mazgāšanas ierīces, darbinot to, izplūst nepārtraukta ūdens strūkļa. Atkarībā no ūdens padeves veida, ir jāpagaida vismaz 30 sekundes.

### 5.2 Ierīces ieslēgšana/izslēgšana (10)

#### Ierīces ieslēgšana

1. Ierīci vērsiet uz tīrāmo virsmu.
2. Nospiediet bloķējošo slēdzi (10/1) un turiet to nospiestu (10/a).
3. Nospiediet un turiet (10/b) ierīces sviru (10/2).

#### Ierīces izslēgšana

1. Atlaidiet sviru (10/2).
2. Atlaidiet bloķējošo slēdzi (10/1).

## 5.3 Laistīšana un mazgāšana

### 5.3.1 Vairāku smidzinātāju uzgaļa regulēšana (11,12,13,14)

**⚠ ESIET PIESARDZĪGI! Traumu risks.** Neregulējiet sprauslas ierīces izmantošanas laikā.

- Izslēdziet ierīci un tad mainiet sprauslas iestatījumus.

Vairāku smidzinātāju uzgalim ir pieci dažādi smidzināšanas režīmi. Atkarībā no lietojuma izvēlieties atbilstošu smidzinātāju funkciju.

ies-tatī-jums	Smidzinātāja funkcija
	Atsevišķu vietu tīrīšana, ļoti netīrām vietām
	Virsmas tīrīšana, ļoti netīrām virsmām
	Virsmas tīrīšana, vidēji netīrām virsmām
	Virsmas tīrīšana, nedaudz netīrām virsmām
	Ūdens pievads

Problēma	Iemesls	Novēršana
ierīce ieslēdzas, bet neiesūc ūdeni vai ūdens spiediens nav pietiekams.	Augstspiediena caurule ir novietota pārāk augstu virs ūdens virsmas.	Novietojiet ierīci tā, lai tā atrastos zemāk par 1,5 m.
	Aizsērējis šļūtenes filtrs.	Noņemiet šļūtenes filtru un izmazgājiet ar tīru ūdeni.
	Dārza šļūtene nav pareizi pievienota pie ierīces.	Pārbaudiet dārza šļūteni un nodrošiniet, lai tā būtu kārtīgi savienota.
	Nav nostiprināts šļūtenes adapters.	Pievelciet šļūtenes adapteri ar atslēgu. Sazinieties ar klientu apkalpošanas centru, lai iegādātos ūdens pievada filtru.
	Nav ūdens pievada filtra.	

## 6 TEHNISKĀ APKOPE UN TĪRĪŠANA

**⚠ BRĪDINĀJUMS! Traumu risks.** Pirms regulēšanas, apkopes, kopšanas un tīrīšanas vienmēr izslēdziet ierīci. Izņemiet akumulatoru.

**i NORĀDĪJUMS** Detalizētāku informāciju lūdzam skatīt atsevišķās akumulatora un lādētāja lietošanas instrukcijās.

### 6.1 Šļūtenes filtra tīrīšana (15, 16)

1. Noskrūvējiet (15/a) šļūtenes filtru (15/1) no šļūtenes.
2. Izņemiet (16/a) smalko sietu (16/1).
3. Noskalojiet detaļas ar tīru ūdeni.

### 6.2 Ūdens pievada filtra tīrīšana (17)

1. Noņemiet šļūtenes adapteri (08).
2. Noņemiet (17/a) ūdens pievada filtru (17/1).
3. Izskalojiet ar ūdeni ūdens pievada filtru.

## 7 PALĪDZĪBA TRAUCĒJUMU GADĪJUMĀ

**i NORĀDĪJUMS** Ja rodas bojājumi, kas nav uzskaitīti šajā tabulā, vai bojājumi, kurus nevarat novērst patstāvīgi, lūdzam sazināties ar mūsu servisa centru.

Problēma	Iemesls	Novēršana
	Sūknis, caurule vai citas daļas ir sasalušas, jo temperatūra ir bijusi zemāka par sasalšanas punktu.	Pagaidiet līdz sūknis, šļūtene vai citas daļas pilnībā atkūst.
	Šļūtene ir aizliekta.	Iztaisnojiet šļūteni.
<b>Vairāku smidzinātāju uzgalis nav hermētisks.</b>	Smidzināšanas režīmam neatbilstošs ūdens plūsmas modeļis.	Pārliecinieties vai plūsmas modeļa simbols atrodas uz vienas līnijas ar norādes zīmi.
	Vairāku smidzinātāju uzgāja fiksācijas mehānisms ir vaļņgs.	Pievelciet to ar seškanšu atslēgu.
<b>Pēkšņi palielinās izplūdes spiediens.</b>	Aizsērējis vairāku smidzinātāju uzgalis.	Nomainiet vairāku smidzinātāju uzgali ar jaunu.
<b>Pēc izslēgšanas izplūst ūdens.</b>	Pēc ierīces izslēgšanas augstspiediena caurulē un sūknī paliek ūdens.	Pirms ierīces glabāšanas pilnībā iztecīniet ūdeni.
<b>No mazgāšanas līdzekļa tvertnes neplūst mazgāšanas līdzeklis.</b>	Aizsērējums mazgāšanas līdzekļa tvertnē.	Iztīriet mazgāšanas līdzekļa tvertni ar tīru ūdeni.
<b>Ierīci nevar ieslēgt.</b>	Nav pareizi ievietots akumulators.	Piespiediet akumulatoru līdz tas nofiksējas savā vietā.
	Izlādējies akumulators.	Uzlādējiet akumulatoru vai nomainiet ar jaunu akumulatoru.
	Akumulators ir bojāts.	Nomainiet akumulatoru.
<b>Ierīcē iekļuvis ūdens.</b>	Ierīce lietota ūdenī.	Paturiet ierīci vertikāli, lai no tās iztek ūdens.
	Ierīce iekritusi ūdenī.	Nolieciet ierīci uz 24 h, lai tā izžūst.
<b>Ierīces spiediens nav vienmērīgs.</b>	Ierīce iesūc vienlaikus gaisu.	Pārbaudiet šļūtenes adaptera un šļūtenes savienojumus.
<b>Ierīce automātiski izslēdzas.</b>	Izlādējies akumulators.	Uzlādējiet akumulatoru vai nomainiet ar jaunu akumulatoru.
	Aizsērējis vairāku smidzinātāju uzgalis. Ieslēgusies strāvas aizsardzība.	Noņemiet vairāku smidzinātāju uzgali un ieslēdziet ierīci. Ja ierīce darbojas normāli, nomainiet vairāku smidzinātāju uzgali.

## 8 GLABĀŠANA

### 8.1 Ierīces glabāšana

Lai nepieļautu bojājumus, pēc katras lietošanas reizes rūpīgi notīriet ierīci:

#### 1. Notīriet ierīci.

- Pirms glabāšanas, iztecīniet visu ūdeni no ierīces un šļūtenes.
- Notīriet visu ierīci un tās piederumus ar tīru drānu un mīkstu birsti. Nelietojiet tīrīšanai benzīnu vai citus šķīdinātājus!

2. Ierīci glabājiet uzkārtu sausās un no sala drošās vietās, tā, lai ierīcei nevarētu piekļūt bērni.



## 8.2 Akumulatora un lādēšanas ierīces glabāšana

**⚠ BĪSTAMI! Sprādziena un ugunsgrēka risks!** Var iestāties cilvēku nāve vai cilvēki var gūt smagas traumas, ja akumulators eksplodēs, jo ticis uzglabāts atklātas liesmas vai karstuma avota priekšā.

- Glabājiet akumulatoru vēsā un sausā vietā, taču nekad atklātas liesmas vai karstuma avota priekšā.

**ℹ NORĀDĪJUMS** Uzlādējot akumulatoru, tas ir aizsargāts pret pārāk ilgu lādēšanu, jo lādētājam ir automātiskā uzlādes līmeņa identifikācijas funkcija un tāpēc akumulatoru var atstāt lādētājā, bet ne pastāvīgi.

- Akumulatoru glabājiet sausā vietā, kur tas nevar sasalt, un noteiktajā glabāšanas temperatūrā (skatiet akumulatora lietošanas instrukciju) un ar akumulatora uzlādes līmeni apm. 40 - 60%.
- Īssavienojuma riska dēļ neglabājiet akumulatoru blakus metāliskiem vai skābi saturošiem priekšmetiem.
- Pēc apm. 6 mēnešu ilga glabāšanas perioda uzlādējiet akumulatoru apm. 2 stundas.

## 9 UTILIZĀCIJA

### Norādes par Vācijas elektrisko un elektronisko ierīču likumu (ElektroG)

 ■ Nolietotas elektriskās un elektroniskās ierīces aizliegts izmest sadzīves atkritumos, tās ir jānodod atsevišķā atkritumu savākšanas vai likvidēšanas vietā!

- Lietotās baterijas un akumulatori, kas nav uzstādīti ierīcē, pirms nodošanas jāizņem! To utilizāciju regulē Likums "Par baterijām".
- Elektrisko un elektronisko ierīču īpašnieku vai lietotāju pienākums ir pēc to nolietošanas šīs ierīces atgriezt.
- Gala lietotājs atbild par savu personīgo datu izdzēšanas no utilizējamās nolietotās ierīces!

Pārsvītrotā konteinera simbols nozīmē, ka elektriskās un elektroniskās ierīces aizliegts izmest sadzīves atkritumos.

Elektriskās un elektroniskās ierīces šādās vietās iespējams nodot bez maksas:

- publiski-tiesiskās utilizācijas vai savākšanas vietās (piem., komunālajos uzņēmumos);

- Elektrisko ierīču pārdošanas vietās (fiziskās vai tiešsaistes), ja tirgotāja pienākums ir pieņemt šīs preces vai arī viņš to piedāvā brīvprātīgi.

Šie izteikumi attiecas tikai uz tām ierīcēm, kas tiek uzstādītas un pārdotas Eiropas Savienības dalībvalstīs un uz kurām attiecināmas Eiropas Direktīvas 2012/19/ES prasības. Valstīs, kas nav Eiropas Savienības sastāvā, var būt atšķirīgi noteikumi attiecībā uz nolietoto elektrisko un elektronisko ierīču utilizāciju.

### Norādījumi par likumu „Par baterijām” (BattG)

 ■ Nolietotās baterijas un akumulatorus aizliegts izmest sadzīves atkritumos, tos ir jānodod atsevišķā atkritumu savākšanas vai likvidēšanas vietā!

- Lai droši izņemtu baterijas vai akumulatorus no elektriskās ierīces un noskaidrotu informāciju par to tipu vai ķīmisko sistēmu, lūdzam ievērot turpmāk sniegtos datus lietošanas vai montāžas instrukcijā.
- Bateriju un akumulatoru īpašnieku vai lietotāju pienākums ir pēc to nolietošanas šīs ierīces atgriezt. Atgriešana ir ierobežota līdz mājāsainniecībai atbilstošam daudzumam.

Lietotās baterijās var būt kaitīgas vielas vai smagie metāli, kas var radīt kaitējumu videi un veselības problēmas. Lietoto bateriju pārstrāde un tajās esošo resursu izmantošana sniedz būtisku lomu abos iepriekš minētajos gadījumos.

Pārsvītrotā konteinera simbols nozīmē, ka baterijas un akumulatorus aizliegts izmest sadzīves atkritumos.

Ja zem konteinera papildus ir doti simboli Hg, Cd vai Pb, tas nozīmē, ka:

- Hg: baterijā ir vairāk nekā 0,0005 % dzīvsudraba
- Cd: baterijā ir vairāk nekā 0,002 % kadmija
- Pb: baterijā ir vairāk nekā 0,004 % svina

Baterijas un akumulatorus šādās vietās iespējams nodot bez maksas:

- publiski-tiesiskās utilizācijas vai savākšanas vietās (piem., komunālajos uzņēmumos);
- bateriju un akumulatoru pārdošanas vietās;
- ierīču nolietoto bateriju vienotās sistēmas atpakaļpieņemšanas vietās;
- ražotāja atpakaļpieņemšanas vietās (ja tas nav vienotās atpakaļpieņemšanas sistēmas dalībnieks).

Šie izteikumi attiecas tikai uz tiem akumulatoriem un baterijām, kas tiek uzstādītas un pārdotas Eiropas Savienības dalībvalstīs un uz kurām attiecināmas Eiropas Direktīvas 2006/66/EK prasī-

bas. Valstīs, kas atrodas ārpus Eiropas Savienības, var būt atšķirīgi noteikumi attiecībā uz nolietoto akumulatoru un bateriju utilizāciju.

## 10 KLIENTU APKALPOŠANAS DIENESTS/SERVISS

Jautājumu gadījumā par garantiju, remontu vai rezerves daļām sazinieties ar tuvāko AL-KO ser-

visa centru. Informāciju par tiem meklējiet šādā vietnē:

[www.al-ko.com/service-contacts](http://www.al-ko.com/service-contacts)

## 11 GARANTĪJA

Iespējamos materiāla vai ražošanas brāķus iekārtā mēs novērsīsim atbilstoši likumā noteiktajam noilguma termiņam attiecībā uz garantijas prasībām, paturot tiesības izvēlēties remontu vai jaunas preces piegādi. Noilguma termiņš tiek noteikts, vadoties pēc tās valsts spēkā esošās likumdošanas, kurā ierīce tika nopirkta.

Mūsu garantijas pakalpojumi ir spēkā tikai tad, ja:

- ievērojat šo lietošanas instrukciju.
- ierīce tiek izmantota atbilstoši mērķim;
- tiek izmantotas oriģinālās rezerves daļas.

Garantija zaudē savu spēku, ja:

- tiek veikti patstāvīgi remontēšanas mēģinājumi;
- tiek veikta patvaļīga pārbūve;
- ierīce netiek lietota atbilstoši paredzētajam mērķim.

Garantija neattiecas uz:

- krāsas bojājumiem, kas radušies normāla nolietojuma rezultātā;
- dilstošajām detaļām, kas rezerves daļu kartē ir atzīmētas ar rāmīti .

Garantijas periods sākas no ierīces pirmreizējās pārdošanas pirmās dienas. Noteicošais ir datums uz pirkuma čeka. Lūdzam jūs ar šo garantijas deklarāciju un pirkuma čeku doties pie sava tirdzniecības pārstāvja vai uz tuvāko oficiālo klientu apkalpošanas centru. Šī deklarācija neskar pircēja likumā noteiktās garantijas prasības pret pārdevēju.

## ПРЕВОД НА ОРИГИНАЛНОТО РЪКОВОДСТВО ЗА ЕКСПЛОАТАЦИЯ

### Съдържание

1	Относно инструкцията за експлоатация.....	227
1.1	Символи на началната страница.....	228
1.2	Разяснения на условните обозначения и сигналните думи.....	228
2	Описание на продукта.....	228
2.1	Използване по предназначение.....	228
2.2	Възможна предвидима неправилна употреба.....	228
2.3	Символи по уреда.....	228
2.4	Окомплектовка на доставката.....	229
2.5	Преглед на продукта (01).....	229
3	Указания за безопасност.....	229
3.1	Съвети за безопасност за акумулаторната батерия.....	230
3.2	Указания за безопасност във връзка с акумулаторната батерия и зарядното устройство.....	232
4	Монтаж и пускане в експлоатация.....	232
4.1	Зареждане на батерията.....	232
4.2	Поставяне и изваждане на батерията (02).....	232
4.3	Монтиране на приставки.....	233
4.3.1	Тръба за почистване под високо налягане (03).....	233
4.3.2	Мултифункционална пръскаща дюза (04).....	233
4.3.3	Адаптер на маркуча (08).....	233
4.3.4	Маркуч (05).....	233
4.3.5	Бутилка за почистващ препарат (06).....	233
4.3.6	Адаптер за бутилка (07-09).....	233
4.3.7	Четка за миене (18).....	233
5	Обслужване.....	234
5.1	Водоснабдяване.....	234
5.1.1	Водоснабдяване чрез битовата водопроводна мрежа.....	234
5.1.2	Водоснабдяване от PET резервоар.....	234
5.1.3	Водоснабдяване от отворени резервоари.....	234
5.2	Стартиране/спиране на уреда (10).....	234
5.3	Напояване и почистване.....	234
5.3.1	Настройки на мултифункционалната пръскаща дюза (11,12,13,14).....	234
6	Поддръжка и почистване.....	235
6.1	Почистване на филтъра за маркуча (15,16).....	235
6.2	Почистване на филтъра на конектора за вода (17).....	235
7	Помощ при неизправности.....	235
8	Складиране.....	236
8.1	Съхранение на уреда.....	236
8.2	Съхранение на акумулаторната батерия и зарядното устройство.....	237
9	Изхвърляне.....	237
10	Поддръжка / Сервиз.....	238
11	Гаранция.....	238
<b>1</b>	<b>ОТНОСНО ИНСТРУКЦИЯТА ЗА ЕКСПЛОАТАЦИЯ</b>	
	■ Немската версия е оригиналната инструкция за експлоатация. Всички останали версии са преводи на оригиналната инструкция за експлоатация.	
	■ Съхранявайте винаги тази инструкция за експлоатация по начин, по който да можете да я четете, когато се нуждаете от информация за този уред.	
	■ Предавайте уреда на други лица само заедно с тази инструкция.	
	■ Прочетете и съблюдавайте инструкциите за безопасност и предупредителните съвети в тази инструкция за експлоатация.	

## 1.1 Символи на началната страница

Символ	Значение
	Непременно прочетете внимателно тази инструкция за експлоатация преди пускането в експлоатация. Това е предпоставката за безопасна работа и безпроблемно боравене с уреда.
	Ръководство за експлоатация
	Внимателно обслужвайте литиево-йонните батерии! По специално спазвайте предписанията за транспорт, съхранение и отстраняване като отпадък, описани в това ръководство за експлоатация!

## 1.2 Разяснения на условните обозначения и сигналните думи

**⚠ ОПАСНОСТ!** Обозначава непосредствено опасна ситуация, която - ако не бъде избегната - може да има като следствие смърт или тежко нараняване.

**⚠ ПРЕДУПРЕЖДЕНИЕ!** Обозначава потенциална опасна ситуация, която - ако не бъде избегната - би могла да доведе до смърт или тежко нараняване.

**⚠ ВНИМАНИЕ!** Обозначава потенциално опасна ситуация, която - ако не бъде избегната - може да има като следствие леко или умерено нараняване.

**ВНИМАНИЕ!** Обозначава ситуация, която - ако не се избегне - може да предизвика материални щети.

**ℹ УКАЗАНИЕ** Специални указания за по-добро разбиране и боравене.

## 2 ОПИСАНИЕ НА ПРОДУКТА

### 2.1 Използване по предназначение

Този уред може да се използва за:

- Почистване на машини, превозни средства, конструкции, прозорци, инструменти, фасади, тераси, градински инструменти, градински мебели, съоръжения за игра,

планински велосипеди, спортни съоръжения, алеи, лодки, дъски за сърф, водолазно оборудване, къмпинг, риболовна и ловна екипировка, гаражи, балкони.

- Поливане.

Уредът може да работи само с одобрени аксесоари.

Уредът може да работи с вода от битовата водопроводна мрежа, от отворени контейнери (например колектор за дъждовна вода, изкуствено езеро) или от PET резервоари.

С уреда трябва да се работи, само когато е напълно сглобен.

Този уред е предназначен само за частна употреба. Всяка друга употреба както и незапозволени реконструкции или внасяне на допълнителни елементи се счита за употреба не по предназначение, и води като следствие до отпадането на гаранцията, както и загубата на съответствието (обозначението CE) и отказа от отговорност на производителя за щети, причинени на потребителя или на трета страна.

### 2.2 Възможна предвидима неправилна употреба

Уредът не е проектиран за професионална употреба в открити паркове и спортни съоръжения, нито за употреба в селското и горско стопанство.

По-специално, обърнете внимание:

- Не използвайте уреда върху обекти, които не са устойчиви на влага.
- Използвайте уреда само върху предмети, които могат да издържат на налягане на водата от 22 бара.
- Не използвайте уреда при влажно време, дъжд или във или под вода.
- Не използвайте уреда, без първо да го свържете към водопровода.
- Не използвайте уреда с празни резервоари.

### 2.3 Символи по уреда

Символ	Значение
	Не насочвайте уреда към хора, домашни любимци, движещи се превозни средства или електрически системи, инсталации или устройства.
	

## 2.4 Окомплектовка на доставката

**И УКАЗАНИЕ** Батерията и зарядното устройство не са включени в обхвата на доставката и следователно трябва да бъдат закупени отделно.

Към обхвата на доставката принадлежат посочените тук позиции. Проверете, дали всички позиции са включени:

№	Компонент
1	Водоструйка Easy Flex PW 2040
2	Тръба за почистване под високо налягане
3	Мултифункционална пръскаща дюза
4	Маркуч
5	Бутилка за почистващ препарат
6	Адаптер за бутилки
7	чанта
8	Четка за миене*

\*: предлага се отделно: Артикулен номер: 113876

## 2.5 Преглед на продукта (01)

Прегледът на продукта (01) поглед върху продукта.

№	Компонент
1	Блокиращ прекъсвач
2	Превключвател за ВКЛ./ИЗКЛ
3	Адаптер на маркуча
4	Акку Easy Flex**
5	Дюза за високо налягане
6	Тръба за почистване под високо налягане
7	Адаптер за дюза
8	Мултифункционална пръскаща дюза
9	Конектор за маркуч
10	Филтър за маркуч
11	Драйвер
12	Маркуч

№	Компонент
13	Скоба за маркуч
14	Бутилка за почистващ препарат
15	Адаптер за бутилки
16	чанта
17	Четка за миене**

\*\* : Не е включено в доставката

## 3 УКАЗАНИЯ ЗА БЕЗОПАСНОСТ

- Този уред може да бъде употребяван от деца на възраст над 8 год. и освен това от лица с ограничени физически, сензорни или умствени способности, или с липса на опит и познание, само ако те бъдат надзиравани и контролирани или бъдат инструктирани относно безопасната употреба на този уред и разбират произтичащите от това опасности. Децата не трябва да играят с машината. Почистването и поддръжката от страна на потребителя не трябва да бъдат изпълнявани от деца без надзор.
- Лица с много големи и комплексни ограничения могат да имат потребности, надхвърлящи обхвата на тук описаните указания.
- Не насочвайте уреда към хора или животни.

- Не насочвайте уреда към движещи се превозни средства.
- Не насочвайте уреда към електрически системи, инсталации или устройства под напрежение.
- Не оставяйте уреда без надзор.
- Не използвайте уреда, ако има видими повреди или е нехерметичен.
- Извадете батерията, преди да извършвате каквато и да е настройка, почистване или поддръжка.
- Извадете батерията, преди да сменяте части или да превключвате на други функции.
- Използвайте само аксесоари одобрени от производителя.
- Не използвайте вредни за водата вещества като почистващи препарати.
- Не пръскайте запалими течности.

### 3.1 Съвети за безопасност за акумулаторната батерия

Този раздел изброява всички основни съвети за безопасност, които трябва да се спаз-

ват при използване на батерията. Прочетете тези указания!

- Извадете батерията от електроинструмента преди всички работи по електроинструмента (например поддръжка, смяна на инструмента), преди транспортиране и преди съхранение.
- Използвайте батерията само по предназначение, т.е. за уреди на фирма AL-KO, които могат да работят с батерия. Зареждайте батерията само с предназначения за целта зарядно устройство AL-KO.
- Първо разопаковайте новата батерия от оригиналната опаковка, когато трябва да бъде използвана.
- Преди първоначалната употреба, заредете напълно батерията и за целта използвайте предоставеното зарядно устройство. Спазвайте указанията в тази инструкция за експлоатация за зареждане на батерията.
- Не употребявайте батерията във взривоопасни и пожароопасни среди.
- Не излагайте батерията на влага или намокряне, когато работите с уреда.

- Пазете батерията от топлина, масло и огън, за да не се повреди и да не се отдели пара или електролитна течност. Съществува опасност от експлозия!
- Не удряйте и не хвърляйте батерията.
- Не използвайте батерията замърсена или влажна. Преди употреба, забършете батерията със суха и чиста кърпа и я подсушете.
- Дръжте заредената батерия, която не се използва, далеч от метални предмети, за да не се съедини накъсо контакта (напр. клемери, монети, ключове, гвоздеи, винтове). Не работете върху батерията с остри предмети (например отвертка). Вътрешно късо съединение, причинено от това, може да доведе до прегряване, пожар или експлозия на батерията.
- Не отваряйте, разглобявайте или разтрошавайте батерията. Има опасност от токов удар или късо съединение.
- При неправилна употреба и увредена батерия може да се появят пари и електролитна течност. Проветрявайте добре помещението и при нараняване потърсете лекарска помощ. При контакт с електролитна течност веднага се измийте много добре и веднага изплакнете добре очите. След това потърсете лекарска помощ.
- Тази батерия не трябва да се използва от неоторизирани лица, освен ако те не се наблюдават от лице, отговорно за тяхната безопасност, или не са получили инструкции от него как да използват батерията. Неупълномощени лица са напр.:
  - лица (включително деца) с ограничени физически, сензорни или психически способности.
  - лица, които нямат никакъв опит и/или никакво познание за батерията.
- Децата трябва да бъдат надзиравани и наставлявани да не си играят с акумулаторната батерия.
- Не оставяйте батерията за продължително време в зарядното устройство. Отстранете батерията от зарядното за продължително съхранение.

- Когато уредите не се използват, изваждайте от тях батерията.
- Съхранете батерията, която не се използва на сухо и в затворено помещение. Пазете от топлина и директно слънчево греене. Неупълномощени лица и деца не трябва да имат достъп до батерията.

### 3.2 Указания за безопасност във връзка с акумулаторната батерия и зарядното устройство

Съблюдавайте указанията за безопасност за акумулаторната батерията и зарядното устройство, които са в отделни ръководства за употреба.

Виж:

- Ръководство за работа 442228: Литиево-йонна батерия B50 Li, B100 Li
- Ръководство за работа 442230: Зарядно устройство C30 Li

## 4 МОНТАЖ И ПУСКАНЕ В ЕКСПЛОАТАЦИЯ

**⚠ ПРЕДУПРЕЖДЕНИЕ! Опасности поради непълно монтаж!** Работата с непълно сглобен уред може да доведе до сериозни наранявания.

- Работете с машината само когато е напълно монтирана!
- Поставете батерията в уреда, само след като е напълно сглобен!
- Преди да включите, проверете дали приставките са правилно прикрепени!

**⚠ ПРЕДУПРЕЖДЕНИЕ! Опасност от нараняване.** Винаги преди работи по настройката, поддръжката, обслужването и почистването изключвайте уреда. Изваждайте батерията.

### 4.1 Зареждане на батерията

**ℹ УКАЗАНИЕ** За детайлна информация се отнесете към отделните инструкции за употреба на акумулаторната батерия и зарядното устройство.

### 4.2 Поставяне и изваждане на батерията (02)

**ВНИМАНИЕ! Опасност от увреждане на акумулаторната батерия.** Ако след употреба батерията се остави в уреда, това може да доведе до повреда на акумулаторната батерия.

- Непосредствено след употреба, извадете батерията от уреда и я съхранете на място защитено от замръзване.
- Непосредствено преди започване на работа, поставете батерията в уреда.

### Поставяне на акумулаторната батерия

1. Плъзнете акумулаторната батерия (02/1) в отделението, докато се фиксира (02/a).

### Изваждане на акумулаторната батерия

1. Натиснете деблокиращия бутон (02/2) на акумулаторната батерия и го задръжте натиснат (02/b).
2. Извадете батерията (02/1) (02/c).



### 4.3 Монтиране на приставки

**⚠ ПРЕДУПРЕЖДЕНИЕ!** **Опасности поради непълнен монтаж!** Работата с непълно сглобен уред може да доведе до сериозни наранявания.

- Работете с машината само когато е напълно монтирана!
- Поставете батерията в уреда, само след като е напълно сглобен!
- Преди да включите, проверете дали приставките са правилно прикрупени!

#### 4.3.1 Тръба за почистване под високо налягане (03)

1. Подравнете оста на тръбата за почистване под високо налягане (03/1) с отвора на дюзата за високо налягане (03/2).
2. Поставете тръбата за почистване под високо налягане (03/1) в дюзата за високо налягане (03/2) (03/a).
3. Завъртете тръбата за почистване под високо налягане (03/1), докато щракне (03/b).

#### 4.3.2 Мултифункционална пръскаща дюза (04)

1. Издърпайте бързодействащия съединител на тръбата за почистване под високо налягане (04/1) (04/a) и я задръжте.
2. Поставете мултифункционалната пръскаща дюза (04/2) в тръбата за почистване под високо налягане (04/1) (04/b).
3. Отпуснете бързодействащия съединител (04/1).

#### 4.3.3 Адаптер на маркуча (08)

##### Монтиране на адаптер на маркуча

1. Завийте адаптера на маркуча (08/1) с гаечен ключ (08/b).

##### Демонтиране на адаптер на маркуча

1. Развийте адаптера на маркуча (08/1) с гаечен ключ (08/a).

#### 4.3.4 Маркуч (05)

1. Ако не е монтиран адаптер на маркуча (05/2) виж глава 4.3.3 "Адаптер на маркуча (08)", страница 233.
2. Издърпайте бързодействащия съединител на маркуча (05/1) (05/a) и я задръжте.
3. Поставете маркуч (05/1) върху адаптер за маркуч (05/2) (05/b).
4. Отпуснете бързодействащия съединител (05/1).

#### 4.3.5 Бутилка за почистващ препарат (06)

Бутилката за почистващ препарат осигурява сапунена вода за дълбоко почистване на мръсотията.

1. Напълнете бутилката с почистващ препарат, който не уврежда водите.
2. Вкарайте бутилката за почистващ препарат (06/1) в дюзата за високо налягане (06/2) (06/a).
3. Завъртете бутилката за почистващ препарат (06/1) на 90° (06/b), за да я фиксирате.

#### 4.3.6 Адаптер за бутилка (07-09)

**⚠ ПРЕДУПРЕЖДЕНИЕ!** **Опасност от нараствания и повреда на уреда.** Ако уредът е в хоризонтално положение, при монтирана бутилка може да изтече течност през вентилационните отвори на аксесоара.

- Извадете батерията, преди да поставите уреда върху равна повърхност.

**ВНИМАНИЕ!** **Опасност от повреди на машината.** Уредът може да се повреди, ако е свързан към водоизточник, който е мръсен, ръждясал, кален или корозивен. Това включва растителни торове, пестициди и почистващи препарати.

- Почиствайте уреда с чиста вода, за да удължите живота му.

**📌 УКАЗАНИЕ** Приставката не е съвместима с всички бутилки за сода и вода.

1. Напълнете бутилката.
2. Завийте адаптера за бутилката (07/1) върху напълнената бутилка (07/2) (07/a).
3. Развийте адаптера на маркуча (08/1) с гаечен ключ (08/a).
4. Завийте бутилката с монтирания адаптер (09/1) в конектора на водоструйката (09/2) (09/b).

#### 4.3.7 Четка за миене (18)

1. Подравнете четката за миене (18/1) с отвора на дюзата за високо налягане (18/2).
2. Поставете четката за миене (18/1) в дюзата за високо налягане (18/2) (18/a).
3. Завъртете четката за миене (18/1), докато щракне (18/b).

## 5 ОБСЛУЖВАНЕ

**⚠ ПРЕДУПРЕЖДЕНИЕ!** **Опасности поради непълнен монтаж!** Работата с непълно сглобен уред може да доведе до сериозни наранявания.

- Работете с машината само когато е напълно монтирана!
- Поставете батерията в уреда, само след като е напълно сглобен!
- Преди да включите, проверете дали приставките са правилно прикрепени!

**ВНИМАНИЕ!** **Опасност от вода.** Контактът с вода води до късо съединение и разрушаване на батерията.

- Не излагайте батерията при използване на уреда, на влага и намокряне.
- Дръжте батерията суха, когато сменяте приставките.

### 5.1 Водоснабдяване

**ВНИМАНИЕ!** **Опасност от повреди на машината.** Уредът може да се повреди, ако е свързан към водоизточник, който е мръсен, ръждясал, кален или корозивен. Това включва растителни торове, пестициди и почистващи препарати.

- Почиствайте уреда с чиста вода, за да удължите живота му.

#### 5.1.1 Водоснабдяване чрез битовата водопроводна мрежа

Водоструйката може да бъде свързана към битовата водопроводна мрежа и да се управлява чрез нея.

#### 5.1.2 Водоснабдяване от PET резервоар

Водоструйката може да се захранва от PET резервоари, които са напълнени с чиста вода виж глава 4.3.6 "Адаптер за бутилка (07-09)", страница 233.

#### 5.1.3 Водоснабдяване от отворени резервоари

Водоструйката може да се използва с вода от отворени резервоари, като напр. колектори за дъждовна вода, кофи, водни басейни.

**f УКАЗАНИЕ** Ако се надвиши максималната височина на засмукване, времето за засмукване се удължава.

- Спазвайте максималната височина на засмукване на устройството.

1. Свържете маркуча към водоструйката (05).
2. Закачете филтъра за маркуча (01/10) в отворения резервоар.
  - Закрепете скобата за маркуч (01/13) към ръба на резервоара.
  - Поплавък (01/11) предпазва филтърът за маркуча (01/10) да потъне на дъното.

### Преди употреба

Преди употреба изпуснете въздуха от маркуча.

1. Дръжте водоструйката на височина на талията (1,5 m).
2. Стартирайте уреда (10) виж глава 5.2 "Стартиране/спиране на уреда (10)", страница 234.
3. Преди да започнете работа, изчакайте, докато водоструйката разпръска вода. В зависимост от вида на водоснабдяването това отнема поне 30 секунди.

### 5.2 Стартиране/спиране на уреда (10)

#### Стартиране на уреда

1. Насочете уреда към повърхността за почистване.
2. Натиснете блокиращия превключвател (10/1) и го задръжте натиснат (10/a).
3. Натиснете лоста (10/2) към уреда и го задръжте натиснат (10/b).

#### Спиране на уреда

1. Освободете лоста (10/2).
2. Освободете блокиращия превключвател (10/1).

### 5.3 Напояване и почистване

#### 5.3.1 Настройки на мултифункционалната пръскаща дюза (11,12,13,14)

**⚠ ВНИМАНИЕ!** **Опасност от нараняване.** Не променяйте настройката на дюзата по време на работа.

- Спрете уреда и след това променете настройката на дюзата.

Мултифункционалната пръскаща дюза има пет различни варианта на пръскане. Изберете подходяща функция на дюзата съгласно нейното приложение.

Настройка	Функция на дюзите
 0°	Почистване на петна в случай на силно замърсяване
 15°	Почистване на повърхности при силно замърсяване
 25°	Почистване на повърхности при средно замърсяване
 40°	Почистване на повърхности при леко замърсяване
	Поливане

## 6 ПОДДРЪЖКА И ПОЧИСТВАНЕ

**⚠ ПРЕДУПРЕЖДЕНИЕ!** Опасност от нараняване. Винаги преди работи по настройката, поддръжката, обслужването и почистването изключвайте уреда. Изваждайте батерията.

**ℹ УКАЗАНИЕ** За детайлна информация се отнесете към отделните инструкции за употреба на акумулаторната батерия и зарядното устройство.

### 6.1 Почистване на филтъра за маркуча (15,16)

1. Развинтете филтъра (15/1) от маркуча (15/а).
2. Извадете цедката (16/1) (16/а).
3. Изплакнете елементите с чиста вода.

### 6.2 Почистване на филтъра на конектора за вода (17)

1. Демонтирайте адаптера на маркуча (08).
2. Свалете филтъра на конектора за вода (17/1) (17/а).
3. Почистете с вода филтъра на конектора за вода.

## 7 ПОМОЩ ПРИ НЕИЗПРАВНОСТИ

**ℹ УКАЗАНИЕ** При неизправности, които не са посочени в тази таблица или които не можете да отстраните самостоятелно, моля обърнете се към нашата компетентна клиентска служба.

Неизправност	Причина	Отстраняване
Уредът се включва, но не поема вода или налягането е недостатъчно.	Тръбата за почистване под високо налягане е разположена твърде високо над повърхността на водоизточника.	Спуснете уреда на по-малко от 1,5 m.
	Филтърът на маркуча е запушен.	Извадете маркуча и го почистете с чиста вода.
	Градинският маркуч не е свързан правилно към уреда.	Проверете градинския маркуч и го закрепете здраво.
	Адаптерът за маркуча е разхлабен.	Затегнете здраво адаптера за маркуч с гаечен ключ. Свържете се с отдела за обслужване на клиенти, за да получите филтър за конектор за вода.
	Филтърът за конектора за вода липсва.	
	Помпата, маркучът или други части са замръзнали от температури под точката на замръзване.	Изчакайте, докато помпата, маркучът или други части се размразят отново.
	Маркучът е прегънат.	Изправете маркуча.

Неизправност	Причина	Отстраняване
<b>Мултифункционалната дюза е нехерметична.</b>	Функцията за пръскане не разпръсква правилно.	Уверете се, че символът на функцията за пръскане се намира в една линия с маркировката на индикатора.
	Блокировката на мултифункционалната дюза е разхлабена.	Затегнете я с шестостен.
<b>Изходното налягане внезапно се увеличава.</b>	Мултифункционалната пръскаща дюза е запушена.	Сменете я с нова мултифункционална пръскаща дюза.
<b>След изключване изтича вода.</b>	След изключване все още има остатъчна вода в тръбата за почистване под високо налягане и помпата.	Източете водата докрай преди прибирането за съхранение.
<b>Бутилката не може да разпръсква почистващ препарат.</b>	Запушване на бутилката за почистващ препарат.	Почистете бутилката за почистващ препарат с чиста вода.
<b>Уредът не стартира.</b>	Батерията не е поставена правилно.	Вкарайте батерията в отделението, докато щракне.
	Батерията е изтощена.	Заредете батерията или я сменете с нова.
	Батерията е дефектна.	Сменете батерията.
<b>Вода в уреда.</b>	Използван е при дъжд.	Дръжте уреда вертикално, за да може водата да изтече.
	Паднал е във вода.	Оставете уреда да изсъхне за мин. 24 часа.
<b>Налягането на уреда не е постоянно.</b>	Възможно е уредът да засмуква допълнително въздух.	Проверете връзката между адаптера за маркуч и маркуча.
<b>Уредът спира автоматично.</b>	Батерията е изтощена.	Заредете батерията или я сменете с нова.
	Мултифункционалната пръскаща дюза е запушена. Токовата защита е активирана.	Отстранете мултифункционалната пръскаща дюза и включете уреда. Сменете мултифункционалната пръскаща дюза, ако уредът функционира нормално.

## 8 СКЛАДИРАНЕ

### 8.1 Съхранение на уреда

След всяка употреба почиствайте уреда основно, за да избегнете повреди:

#### 1. Почистване на уреда:

- Преди съхранението източете цялата вода от уреда и маркуча.
- Почистете целия уред и неговите аксесоари с чиста кърпа и мека четка. Не

използвайте бензин или други разтворители!

2. Съхранявайте уреда окачен по възможност на сухо, незамръзващо място, извън обсега на деца.

## 8.2 Съхранение на акумулаторната батерия и зарядното устройство

**⚠ ОПАСНОСТ!** Опасност от експлозия и пожар! Ако акумулаторната батерия експлодира, защото е била държана близо до открит пламък или до източник на топлина, тя може да убие или тежко да нарани хора.

- Съхранявайте акумулаторната батерия суха, освен това далеч от открити пламъци и източници на топлина.

**ℹ УКАЗАНИЕ** Акумулаторната батерия автоматично разпознава степента на зареждане и е защитена от презареждане. Затова след зареждане тя може да остане известно време, но не много дълго, свързана със зарядното устройство.

- Съхранявайте акумулаторната батерия на сухо място, защитено от замръзване, при предписаната температура на съхранение (вижте ръководството за експлоатация за батерията) и със степен на заряд около 40 – 60%.
- Поради опасност от късо съединение, съхранявайте акумулаторната батерия далеч от метални предмети или предмети, съдържащи киселина.
- Дозаредете батерията след ок. 6 месеца съхранение за ок. 2 часа.

## 9 ИЗХВЪРЛЯНЕ

**Указания относно немския Закон за електрически и електронни уреди (ElektroG)**

 Старите електрически и електронни уреди не принадлежат към домакинските отпадъци, а напротив налагат отделно събиране и изхвърляне!

- Старите батерии или акумулатори, които не са вградени в стария уред, трябва да се изваждат преди отдаване! Изхвърлянето им се регулира от закона за батериите.
- Притежателят, респективно ползвателят на електрически и електронни уреди е задължен по закон да ги предаде обратно след употребата им.
- Крайният потребител носи лична отговорност за изтриване на личните си данни от стария уред, който е за изхвърляне!

Символът на задраскания контейнер за смет означава, че електрическите и електронните

уреди не трябва да се изхвърлят заедно с домакинските отпадъци.

Електрическите и електронните уреди могат да бъдат безплатно върнати на следните пунктове:

- Обществените служби за събиране на отпадъци - респ. пунктове за събиране (напр. комуналните площадки)
- Пунктовете за продажба на електроуреди (стационарни или онлайн), както и търговците са задължени да вземат обратно електроуреди или доброволно го предлагат.

Тези изявления важат само за уреди, които са продадени и инсталирани в държави от Европейския съюз и подлежат на юрисдикциите на Европейска Директива 2012/19/ЕС. В страни извън Европейския съюз може да важат различни от това постановления за изхвърляне на стари електроуреди и електроника.

**Указания относно немския Закон за батериите (BattG)**



■ Старите батерии и акумулаторите не принадлежат към домакинските отпадъци, а напротив налагат отделно събиране и изхвърляне!

- За безопасно изваждане на батериите или акумулаторите от електроуредите и за информация относно типа и съответно химическия им състав, вземете под внимание допълнителните указания в ръководството за употреба или в ръководството за инсталация.
- Притежателят, респективно ползвателят на батерии и акумулатори е задължен по закон да ги предаде обратно след употребата им. Връщането обратно се ограничава до предаването от страна на домакинствата.

Старите батерии могат да съдържат вредни вещества или тежки метали, които могат да причинят вреди на здравето и на околната среда. Утилизацията на старите батерии и използването на съдържащите се в тях ресурси допринасят за защитата на тези две блага от съществена важност.

Символът на задраскания контейнер за смет означава, че батериите и акумулаторите не трябва да се изхвърлят заедно с домакинските отпадъци.

Ако освен това под контейнера за смет се намират обозначенията Hg, Cd, или Pb, то те се отнасят до следното:

- Hg: Батерията съдържа повече от 0,0005 % живак
- Cd: Батерията съдържа повече от 0,002 % кадмий
- Pb: Батерията съдържа повече от 0,004 % олово

Акумулаторите и батериите могат да бъдат безплатно върнати на следните пунктове:

- Общественият служби за събиране на отпадъци - респ. пунктове за събиране (напр. комуналните площадки)

- Пунктове за търговия с батерии и акумулатори
- Обекти, части от системата за събиране на отпадъци, за връщане на стари уреди-батерии
- Обекти за събиране от страна на производителя (в някои случаи извън общата система за събиране на отпадъци)

Тези изявления важат само за акумулатори и батерии, които са продадени и инсталирани в държави от Европейския съюз и подлежат на юрисдикциите на Европейска Директива 2006/66/ЕС. В страни извън Европейския съюз може да важат различни от това постановление за изхвърляне на акумулатори и батерии.

## 10 ПОДДРЪЖКА / СЕРВИЗ

За въпроси относно гаранцията, ремонта или подмяната на части, моля, свържете се с най-

близкия сервизен център на AL-KO. Ще го откриете в интернет на следния адрес:  
[www.al-ko.com/service-contacts](http://www.al-ko.com/service-contacts)

## 11 ГАРАНЦИЯ

Всякакви материални или производствени дефекти по уреда се отстраняват от нас през законовия давностен срок за претенции за недостатъци, по наш избор чрез ремонт или заместваща доставка. Давностният срок се определя съответно според законите на страната, където е продаден уредът.

Нашата гаранция важи само при:

- Спазване на тази инструкция за експлоатация
- Правилна употреба
- Използване на оригинални резервни части

Гаранцията става невалидна при:

- Опити за самоволни ремонти
- Самоволни технически изменения
- Употреба не по предназначение

От гаранцията се изключват:

- Щети по лаковото покритие, възникнали вследствие на нормално износване
- Бързо износващи се части, които на картата с резервните части са означени с рамка

xxxxxx (x)

Гаранционният период започва да тече след покупката от страна на първия краен потребител. Определяща е датата на документа за покупка. Моля, обърнете се с тази декларация и оригиналния документ за покупка към вашия търговски представител или най-близкия център за обслужване на клиенти. Законите претенции за дефекти от страна на купувача към продавача остават непроменени от тази декларация.

**ПЕРЕВОД ОРИГИНАЛЬНОГО РУКОВОДСТВА ПО ЭКСПЛУАТАЦИИ****Оглавление**

1	Информация о руководстве по эксплуатации .....	239
1.1	Символы на титульной странице .....	240
1.2	Условные обозначения и сигнальные слова .....	240
2	Описание продукта .....	240
2.1	Использование по назначению .....	240
2.2	Случаи предусмотренного применения .....	240
2.3	Обозначения на устройстве .....	240
2.4	Комплект поставки.....	241
2.5	Обзор продукта (01) .....	241
3	Указания по технике безопасности.....	241
3.1	Инструкции по безопасности аккумулятора .....	242
3.2	Указания по технике безопасности для аккумулятора и зарядного устройства .....	244
4	Монтаж и ввод в эксплуатацию .....	244
4.1	Зарядка аккумулятора.....	244
4.2	Вставка и извлечение аккумулятора (02).....	244
4.3	Монтаж насадок.....	245
4.3.1	Насадка для очистки под высоким давлением (03).....	245
4.3.2	Многоотверстное сопло-распылитель (04) .....	245
4.3.3	Переходник шланга (08).....	245
4.3.4	Шланг (05).....	245
4.3.5	Бутылка для мыльного раствора (06) .....	245
4.3.6	Переходник бутылки для мыльного раствора (07-09) .....	245
4.3.7	Щетка для смывания (18).....	246
5	Управление.....	246
5.1	Подача воды .....	246
5.1.1	Подача воды через водопроводную сеть.....	246
5.1.2	Подача воды из ПЭТ-емкостей. ....	246
5.1.3	Подача воды из открытых резервуаров.....	246
5.2	Запуск/останов устройства (10).....	246
5.3	Орошение и очистка .....	247
5.3.1	Настройки многоотверстного сопла-распылителя (11, 12, 13, 14).....	247
6	Техобслуживание и уход.....	247
6.1	Очистка фильтра шланга (15, 16).....	247
6.2	Очистка водяного фильтра (17).....	247
7	Устранение неисправностей .....	247
8	Хранение .....	249
8.1	Хранение устройства.....	249
8.2	Хранение аккумулятора и зарядного устройства.....	249
9	Утилизация.....	249
10	Сервисное обслуживание .....	250
11	Гарантия.....	250

**1 ИНФОРМАЦИЯ О РУКОВОДСТВЕ ПО ЭКСПЛУАТАЦИИ**

- Немецкая версия содержит оригинальное руководство по эксплуатации. Все остальные языковые версии — это переводы оригинального руководства по эксплуатации.
- Всегда держите это руководство по эксплуатации под рукой, чтобы прочитать его, если вам потребуется информация об устройстве.
- Передавайте устройство другим лицам только вместе с этим руководством по эксплуатации.
- Прочтите и соблюдайте указания по технике безопасности и предупреждения, приведенные в данном руководстве по эксплуатации.

## 1.1 Символы на титульной странице

Символ	Значение
	Обязательно прочитайте данное руководство по эксплуатации перед вводом в эксплуатацию. Это необходимо для безопасной и безотказной работы.
	Руководство по эксплуатации
	Осторожно обращайтесь с литий-ионными аккумуляторами! В частности, соблюдайте указания по транспортировке, хранению и утилизации в данном руководстве по эксплуатации!

## 1.2 Условные обозначения и сигнальные слова

**⚠ ОПАСНОСТЬ!** Указывает на опасную ситуацию, которая, если ее не избежать, приводит к смерти или серьезным травмам.

**⚠ ПРЕДУПРЕЖДЕНИЕ!** Указывает на потенциально опасную ситуацию, которая, если ее не избежать, может привести к смерти или серьезным травмам.

**⚠ ОСТОРОЖНО!** Указывает на потенциально опасную ситуацию, которая, если ее не избежать, может привести к травмам легкой и средней тяжести.

**ВНИМАНИЕ!** Указывает на ситуацию, которая, если ее не избежать, может привести к имущественному ущербу.

**ℹ ПРИМЕЧАНИЕ** Специальные указания для облегчения понимания и эксплуатации.

## 2 ОПИСАНИЕ ПРОДУКТА

### 2.1 Использование по назначению

Это устройство подходит для:

- очистки машин, транспортных средств, конструкций, окон, инструментов, фасадов, террас, садовых инструментов, садовой мебели, игрового оборудования, горных велосипедов, спортивного инвентаря, подъездных дорожек, лодок, досок для серфинга, снаряжения для дайвинга, кем-

пинга, рыболовного и охотничьего снаряжения, гаражей и балконов.

- полива.

Устройство можно использовать только с одобренными принадлежностями.

Устройство может работать с водой из водопроводной сети, из открытых емкостей (например, дождевой бочки, пруда) или из ПЭТ-емкостей.

Устройство должно использоваться только в полностью собранном состоянии.

Это устройство предназначено для частного использования. Любое другое использование или несанкционированные изменения и дополнения считаются использованием не по назначению и приводят к аннулированию гарантии, а также потери соответствия (знак CE) и отказ от какой-либо ответственности за ущерб, нанесенный пользователю или третьей стороне изготовителем.

### 2.2 Случаи предусмотренного применения

Устройство не предназначено для коммерческого использования в общественных парках, на спортивных площадках, в сельском и лесном хозяйствах.

Обратите особое внимание на следующее:

- Нельзя использовать устройство для не влагостойких предметов.
- Используйте устройство только для объектов, которые могут выдерживать давление воды до 22 бар.
- Не используйте устройство в сырую погоду, во время дождя, для объектов, находящихся в воде или под водой.
- Не используйте устройство, предварительно не подключив его к водопроводу.
- Не используйте устройство с пустыми емкостями для воды.

### 2.3 Обозначения на устройстве

Символ	Значение
	Не направляйте устройство на людей, домашних животных, движущиеся транспортные средства или находящиеся под напряжением электрические установки или устройства.



## 2.4 Комплект поставки

**И ПРИМЕЧАНИЕ** Аккумулятор и зарядное устройство не входят в комплект поставки и приобретаются отдельно.

Комплект поставки включает в себя перечисленные позиции. Проверьте, включены ли все позиции:

Номер	компонента
1	Очиститель высокого давления Easy Flex PW 2040
2	Насадка для очистки под высоким давлением
3	Многоотверстное сопло-распылитель
4	Шланг
5	Бутылка для мыльного раствора
6	Переходник бутылки
7	Сумка
8	Щетка для смывания*

\*: Доступно отдельно: Арт. №: 113876

## 2.5 Обзор продукта (01)

В обзоре продукта (01) дается краткий обзор устройства.

Номер	компонента
1	Блокирующий выключатель
2	Рычаг-переключатель (ВКЛ/ВЫКЛ)
3	Переходник шланга
4	Аккумулятор Easy Flex**
5	Сопло высокого давления
6	Насадка для очистки под высоким давлением
7	Переходник сопла
8	Многоотверстное сопло-распылитель
9	Шланговый соединитель
10	Фильтр шланга
11	Манжет
12	Шланг

Номер	компонента
13	Хомут фильтра
14	Бутылка для мыльного раствора
15	Переходник бутылки
16	Сумка
17	Щетка для смывания**

\*\* : не входит в комплект поставки

## 3 УКАЗАНИЯ ПО ТЕХНИКЕ БЕЗОПАСНОСТИ

- Данное устройство не предназначено для использования детьми в возрасте до 8 лет и лицами с ограниченными физическими ощущениями или умственными способностями, а также с недостаточным опытом и знаниями, кроме случаев, если они находятся под наблюдением лица, ответственного за их безопасность, или прошли инструктаж по эксплуатации устройства. Детям запрещается играть с устройством. Детям запрещается очищать и выполнять обслуживание без присмотра.
- Лица с очень сильными и сложными ограничениями также должны быть ознакомлены с описанными здесь инструкциями.

- Не направляйте устройство на людей или домашних животных.
- Не направляйте устройство на движущиеся транспортные средства.
- Не направляйте устройство на находящиеся под напряжением электрические установки или устройства.
- Не оставляйте работающее устройство без присмотра.
- Не используйте устройство, если оно заметно повреждено или протекает.
- Выньте аккумулятор перед выполнением любых работ по регулировке, очистке или техническому обслуживанию устройства.
- Выньте аккумулятор перед заменой каких-либо деталей или переходом на другие функции.
- Используйте только аксессуары, одобренные производителем.
- Не используйте в качестве чистящих средств вещества, вредные для воды.
- Не распыляйте легковоспламеняющиеся жидкости.

### 3.1 Инструкции по безопасности аккумулятора

В этом разделе перечислены все основные инструкции по технике безопасности, которые необходимо соблюдать при использовании аккумулятора. Прочитайте эти инструкции!

- Перед выполнением любых работ с электроинструментом (например, техническое обслуживание, замены инструмента), транспортировкой и хранением извлекайте аккумулятор из электроинструмента.
- Используйте только аккумуляторы, предназначенные для устройств компании AL-KO, которые работают от аккумулятора. Заряжайте аккумулятор только с помощью зарядного устройства AL-KO из комплекта.
- Перед использованием извлеките новый аккумулятор из оригинальной упаковки.
- Полностью зарядите аккумулятор перед первым использованием и всегда используете указанное зарядное устройство. Всегда соблюдайте информацию относительно зарядки аккумулятора, которая содержится

в данном руководстве по эксплуатации.

- Не используйте аккумулятор в пожаро- и взрывоопасной среде.
- Не подвергайте аккумулятор воздействию влаги и сырости при эксплуатации устройства.
- Защищайте аккумулятор от воздействия тепла, масла и огня во избежание его повреждения и утечки паров и жидкого электролита. Существует опасность взрыва!
- Не разряжайте и не бросайте аккумулятор.
- Не используйте загрязненный или влажный аккумулятор. Перед использованием аккумулятора очистите его чистой сухой тряпкой и высушите.
- Держите заряженный аккумулятор, который не используется, вдали от металлических предметов (например, канцелярских скрепок, монет, ключей, гвоздей, шурупов) во избежание замыкания контактов. Не прикасайтесь к аккумулятору острыми предметами (например, отверткой). Возникшее в результате этого внутреннее короткое замыкание может привести к перегреву, пожару или взрыву аккумулятора.
- Не открывайте, не разбирайте и не измельчайте аккумулятор. Это приведет к поражению электрическим током или короткому замыканию.
- Неправильное использование и повреждение аккумулятора может привести к утечке жидкости электролита. Проветрите помещение, а затем обратитесь к врачу. При контакте с жидкостью электролита тщательно помойтесь и тщательно промойте глаза. Затем обратитесь к врачу.
- Аккумулятор запрещается использовать посторонним лицам, а именно: если они находятся под наблюдением лица, ответственного за их безопасность, или прошли инструктаж по эксплуатации аккумулятора. Посторонние лица включают, например:
  - Лица (включая детей) с ограниченными физическими, сенсорными или умственными возможностями.

- лица, которые не имеют опыта и (или) знаний об аккумуляторе.
- Дети должны находиться под присмотром, и им необходимо запретить играть с аккумулятором.
- Не оставляйте аккумулятор в зарядном устройстве на длительное время. Для длительного хранения необходимо извлечь аккумулятор из зарядного устройства.
- Извлекайте аккумулятор из устройства, если он не используется.
- Храните неиспользуемый аккумулятор в сухом закрытом месте. Беречь от воздействия жары и прямых солнечных лучей. Доступ неавторизованных лиц и детей к аккумулятору запрещен.

### 3.2 Указания по технике безопасности для аккумулятора и зарядного устройства

Соблюдайте указания по технике безопасности, содержащиеся в отдельных руководствах по эксплуатации к аккумулятору и зарядному устройству.

См.

- руководство по эксплуатации 442228: Литий-ионный аккумулятор B50 Li, B100 Li
- руководство по эксплуатации 442230: Зарядное устройство C30 Li

## 4 МОНТАЖ И ВВОД В ЭКСПЛУАТАЦИЮ

**⚠ ПРЕДУПРЕЖДЕНИЕ! Опасность из-за неполного монтажа!** Эксплуатация неполного устройства может привести к серьезным травмам.

- Устройство разрешается эксплуатировать только в полностью установленном состоянии.
- Вставляйте аккумулятор только в полностью собранное устройство!
- Перед включением устройства убедитесь, что насадки правильно прикреплены!

**⚠ ПРЕДУПРЕЖДЕНИЕ! Опасность травмирования.** Всегда выключайте устройство перед его техническим и сервисным обслуживанием, а также очисткой. Выньте аккумулятор.

### 4.1 Зарядка аккумулятора

**ℹ ПРИМЕЧАНИЕ** См. подробную информацию в отдельных инструкциях по эксплуатации аккумулятора и зарядного устройства.

### 4.2 Вставка и извлечение аккумулятора (02)

**ВНИМАНИЕ! Опасность повреждения аккумулятора.** Если после использования устройства оставить аккумулятор внутри, это может привести к повреждению аккумулятора.

- Сразу после завершения работы следует извлечь аккумулятор из устройства и поместить на хранение в утепленное место.
- Вставлять аккумулятор в устройство следует непосредственно перед работой.

#### Вставка аккумулятора

1. Вставьте аккумулятор (02/1) в отсек до упора (02/a).

## Извлечение аккумулятора

1. Нажмите и удерживайте кнопку разблокировки (02/2) на аккумуляторе (02/b).
2. Вытяните (02/с) аккумулятор (02/1).

### 4.3 Монтаж насадок

**⚠ ПРЕДУПРЕЖДЕНИЕ! Опасность из-за неполного монтажа!** Эксплуатация неполного устройства может привести к серьезным травмам.

- Устройство разрешается эксплуатировать только в полностью установленном состоянии.
- Вставляйте аккумулятор только в полностью собранное устройство!
- Перед включением устройства убедитесь, что насадки правильно прикреплены!

#### 4.3.1 Насадка для очистки под высоким давлением (03)

1. Совместите цапфу насадки для очистки высокого давления (03/1) с отверстием сопла высокого давления (03/2).
2. Вставьте (03/a) насадку для очистки под высоким давлением (03/1) в сопло высокого давления (03/2).
3. Поверните (03/b) насадку для очистки под высоким давлением (03/1) до фиксации.

#### 4.3.2 Многоотверстное сопло-распылитель (04)

1. Оттяните (04/a) быстроразъемное соединение на насадке для очистки высокого давления (04/1) и удерживайте его.
2. Установите (04/b) многоотверстное сопло-распылитель (04/2) на насадку для очистки под высоким давлением (04/1).
3. Отсоедините быстроразъемное соединение (04/1).

#### 4.3.3 Переходник шланга (08)

##### Монтаж переходника шланга

1. Завинтите (08/b) переходник шланга (08/1) гаечным ключом.

##### Демонтаж переходника шланга

1. Отвинтите (08/a) переходник шланга (08/1) гаечным ключом.

#### 4.3.4 Шланг (05)

1. Если переходник шланга (05/2) не установлен см. *глава 4.3.3 "Переходник шланга (08)", Стр. 245.*

2. Оттяните (05/a) быстроразъемное соединение на шланге (05/1) и удерживайте его.
3. Установите (05/b) шланг (05/1) на переходник шланга (05/2).
4. Отсоедините быстроразъемное соединение (05/1).

#### 4.3.5 Бутылка для мыльного раствора (06)

В эту бутылку заливается мыльный раствор для глубокой очистки от грязи.

1. Наполните емкость чистящим средством, не являющимся вредным для воды.
2. Вставьте (06/a) емкость для мыльного раствора (06/1) в насадку для очистки под высоким давлением (06/2).
3. Поверните (06/b) емкость (06/1) на 90° для ее фиксации.

#### 4.3.6 Переходник бутылки для мыльного раствора (07-09)

**⚠ ПРЕДУПРЕЖДЕНИЕ! Риск травмы и повреждения оборудования.** Если устройство лежит, жидкость может вытечь через вентиляционные отверстия насадки при установленной бутылке.

- Выньте аккумулятор, прежде чем класть устройство на ровную поверхность.

**ВНИМАНИЕ! Опасность повреждения оборудования.** Оборудование может быть повреждено, если оно подключено к подаче грязной, ржавой или коррозионной воде. К жидкостям, вызывающим коррозию, относятся удобрения для растений, пестициды и чистящие средства.

- Промойте устройство чистой водой, чтобы продлить срок его службы.

**ℹ ПРИМЕЧАНИЕ** Насадка совместима не со всеми бутылками из-под газировки и воды.

1. Наполните бутылку.
2. Навинтите (07/a) переходник бутылки (07/1) на наполненную бутылку (07/2).
3. Отвинтите (08/a) переходник шланга (08/1) гаечным ключом.
4. Навинтите (09/b) бутылку с установленным переходником бутылки (09/1) на штуцер очистителя высокого давления (09/2).

### 4.3.7 Щетка для смывания (18)

1. Совместите стержень щетки для смывания (18/1) с отверстием сопла высокого давления (18/2).
2. Вставьте (18/a) щетку для смывания (18/1) в сопло высокого давления (18/2).
3. Поверните (18/b) щетку для смывания (18/1) до фиксации.

## 5 УПРАВЛЕНИЕ

**⚠ ПРЕДУПРЕЖДЕНИЕ!** Опасность из-за неполного монтажа! Эксплуатация неполного устройства может привести к серьезным травмам.

- Устройство разрешается эксплуатировать только в полностью установленном состоянии.
- Вставляйте аккумулятор только в полностью собранное устройство!
- Перед включением устройства убедитесь, что насадки правильно прикреплены!

**ВНИМАНИЕ!** Опасность вследствие падения воды. Контакт с водой приводит к короткому замыканию и повреждению аккумулятора.

- Не подвергайте аккумулятор воздействию сырости или влаги во время работы с устройством.
- При замене насадок аккумулятор должен быть сухим.

### 5.1 Поддача воды

**ВНИМАНИЕ!** Опасность повреждения оборудования. Оборудование может быть повреждено, если оно подключено к подаче грязной, ржавой или коррозионной воде. К жидкостям, вызывающим коррозию, относятся удобрения для растений, пестициды и чистящие средства.

- Промойте устройство чистой водой, чтобы продлить срок его службы.

#### 5.1.1 Поддача воды через водопроводную сеть

Очиститель высокого давления может подключаться к водопроводной сети и запитываться из нее.

#### 5.1.2 Поддача воды из ПЭТ-емкостей

Очистители высокого давления могут работать с ПЭТ-емкостями, наполненными чистой

водой см. глава 4.3.6 "Переходник бутылки для мыльного раствора (07-09)", Стр. 245.

### 5.1.3 Поддача воды из открытых резервуаров

Очистители высокого давления могут работать с водой из открытых емкостей, например, бочек для дождевой воды, ведер и водоемов.

**И ПРИМЕЧАНИЕ** Если максимальная высота всасывания превышена, увеличивается и время всасывания воды.

- Необходимо обращать внимание на максимальную высоту всасывания устройства.

1. Подсоедините шланг к очистителю высокого давления (05).
2. Подвесьте фильтр шланга (01/10) в открытом контейнере.
  - Прикрепите хомут фильтр (01/13) к краю емкости.
  - Манжет (01/11) предотвращает опускание фильтра шланга (01/10) на пол.

### Перед эксплуатацией устройства

Перед эксплуатацией устройства выпустите воздух из шланга.

1. Держите очиститель высокого давления на уровне пояса (<1,5 м).
2. Запустите устройство (10) см. глава 5.2 "Запуск/останов устройства (10)", Стр. 246.
3. Перед началом работы дождитесь, чтобы очиститель высокого давления разбрызгивал воду. В зависимости от типа водоснабжения это занимает не менее 30 секунд.

### 5.2 Запуск/останов устройства (10)

#### Запуск устройства

1. Направьте устройство на очищаемую поверхность.
2. Нажмите и удерживайте (10/a) блокирующий выключатель (10/1).
3. Нажмите и удерживайте (10/b) рычаг (10/2) на устройстве.

#### Останов устройства

1. Отпустите рычаг (10/2).
2. Отпустите блокирующий выключатель (10/1).

## 5.3 Орошение и очистка

### 5.3.1 Настройки многоотверстного сопла-распылителя (11, 12, 13, 14)

**⚠ ОСТОРОЖНО!** Опасность травмирования. Не меняйте настройку сопла во время его работы.

- Остановите устройство, а затем измените настройку сопла.

Многоотверстное сопло-распылитель обеспечивает пять различных способов распыления. Выберите подходящую функцию сопла в соответствии с вашим применением.

Настройка	Функция сопла
 0°	Точечная очистка пятен при сильном загрязнении
 15°	Очистка поверхностей при сильном загрязнении
 25°	Очистка поверхностей при среднем загрязнении
 40°	Очистка поверхностей при незначительном загрязнении
	Полив

## 6 ТЕХОБСЛУЖИВАНИЕ И УХОД

**⚠ ПРЕДУПРЕЖДЕНИЕ!** Опасность травмирования. Всегда выключайте устройство перед его техническим и сервисным обслуживанием, а также очисткой. Выньте аккумулятор.

**ℹ ПРИМЕЧАНИЕ** Подробности см. в отдельных руководствах по эксплуатации к аккумулятору и зарядному устройству.

### 6.1 Очистка фильтра шланга (15, 16)

1. Отвинтите (15/а) фильтр шланга (15/1) от шланга.
2. Снимите (16/а) мелкое сито (16/1).
3. Промойте детали устройства чистой водой.

### 6.2 Очистка водяного фильтра (17)

1. Демонтируйте переходник шланга (08).
2. Снимите (17/а) водяной фильтр (17/1).
3. Промойте водой водяной фильтр.

## 7 УСТРАНЕНИЕ НЕИСПРАВНОСТЕЙ

**ℹ ПРИМЕЧАНИЕ** В случае возникновения неисправностей, которые не указаны в данной таблице или с которыми вы не можете справиться самостоятельно, обращайтесь в нашу сервисную службу.

Неисправность	Причина	Способы устранения
Устройство включается, но не набирает воду или в нем недостаточное давление.	Насадка для очистки под высоким давлением расположена слишком высоко над поверхностью источника воды.	Опустите устройство менее чем на 1,5 м.
	Засорен фильтр шланга.	Выньте фильтр шланга и промойте его чистой водой.
	Садовый шланг неправильно подсоединен к устройству.	Проверьте садовый шланг и надежно прикрепите его.

Неисправность	Причина	Способы устранения
	Переходник шланга ослаблен.	Надежно затяните переходник шланга гаечным ключом. Обратитесь в службу поддержки клиентов, чтобы получить новый водяной фильтр.
	Отсутствует водяной фильтр.	
	Насос, шланг или другие детали замерзли при отрицательной температуре.	Подождите, пока насос, шланг или другие детали снова не оттают.
	Шланг перекручен.	Выпрямите шланг.
<b>Многоотверстное сопло-распылитель негерметично.</b>	Сопло-распылитель распыляет неправильно.	Убедитесь, что значок способа распыления совпадает с маркировкой.
	Слабая фиксация многоотверстного сопла-распылителя.	Надежно затяните сопло-распылитель торцовым шестигранным ключом.
<b>Давление на выходе внезапно увеличивается.</b>	Многоотверстное сопло-распылитель забито.	Замените его новым многоотверстным соплом-распылителем.
<b>После выключения из устройства течет вода.</b>	После выключения устройства в насадке для очистки под высоким давлением и в насосе остается вода.	Перед хранением устройства полностью слейте из него воду.
<b>Из бутылки для мыльного раствора не распыляется моющее средство.</b>	Засорение в бутылке для мыльного раствора.	Промойте бутылку для мыльного раствора чистой водой.
<b>Устройство не запускается.</b>	Аккумулятор вставлен неправильно.	Вставьте аккумулятор в держатель до щелчка.
	Аккумулятор разряжен.	Зарядите аккумулятор или замените его новым.
	Аккумулятор неисправен.	Замените аккумулятор.
<b>Вода в устройстве.</b>	Использование устройства во время дождя.	Удерживайте устройство вертикально, чтобы вода могла стекать.
	Устройство упало в воду.	Дайте устройству высохнуть на протяжении не менее 24 часов.
<b>Давление в устройстве непостоянно.</b>	Устройство может всасывать дополнительный воздух.	Проверьте соединение между переходником и шлангом.
<b>Устройство автоматически останавливается.</b>	Аккумулятор разряжен.	Зарядите аккумулятор или замените его новым.
	Многоотверстное сопло-распылитель забито. Сработала токовая защита.	Снимите многоотверстное сопло-распылитель и включите устройство. Если устройство работает нормально, замените многоотверстное сопло-распылитель.



## 8 ХРАНЕНИЕ

### 8.1 Хранение устройства

Тщательно очищайте устройство после каждого использования, во избежание повреждений:

#### 1. Очистка устройства:

- Перед хранением слейте всю воду из устройства и шланга.
- Очистите все устройство и его аксессуары чистой тканью и мягкой щеткой. Не используйте бензин или другие растворители!

#### 2. Храните устройство в подвешенном состоянии в сухом и незамерзающем месте, как можно дальше от детей.

### 8.2 Хранение аккумулятора и зарядного устройства

**⚠ ОПАСНОСТЬ! Взрыво- и пожароопасность!** Взрыв аккумулятора приведет к смерти или серьезным травмам в результате хранения вблизи открытого пламени или источников тепла.

- Храните аккумулятор в прохладном и сухом месте, как можно дальше от открытого пламени или источников тепла.

**ℹ ПРИМЕЧАНИЕ** Благодаря автоматическому распознаванию уровня заряда во время зарядки аккумулятор защищен от перегрузки и, таким образом, может оставаться в зарядном устройстве в течение определенного времени, но не постоянно.

- Храните аккумулятор в сухом и защищенном от мороза месте, при указанной температуре хранения (см. руководство по эксплуатации аккумулятора). Аккумулятор должен быть заряжен на 40-60%.
- Не храните аккумулятор вблизи металлических или кислотосодержащих предметов из-за опасности короткого замыкания.
- После 6-месячного хранения аккумулятор заряжается примерно 2 часа.

## 9 УТИЛИЗАЦИЯ

### Указания по закону об электрическом и электронном оборудовании

-  Электрическое и электронное оборудование не относится к бытовому мусору. Его необходимо собирать и утилизировать отдельно!

- Использованные батарейки или аккумуляторы следует вынимать из старого устройства перед сдачей! Их утилизация регулируется законом о батареях.
- Владельцы или пользователи электрического и электронного оборудования обязаны вернуть устройство после использования согласно закону.
- Конечный пользователь несет ответственность за удаление своих личных данных с использованного оборудования, которое подлежит утилизации!

Символ перечеркнутого мусорного контейнера означает, что электрическое и электронное оборудование нельзя утилизировать вместе с бытовыми отходами.

Электрическое и электронное оборудование можно бесплатно сдать в следующих местах:

- Государственная служба по утилизации или пункт сбора (например, муниципальные склады)
- Магазины электрооборудования (стационарные и интернет-магазины), при условии, что продавцы обязаны принимать оборудование или предлагать возврат на добровольной основе.

Эти заявления действительны только для устройств, установленных и проданных в странах Европейского Союза, в соответствии с Директивой ЕС 2012/19/ЕС. В странах за пределами Европейского Союза могут действовать другие правила, касающиеся утилизации электрических и электронных устройств.

### Указания согласно закону о батарейках

-  Использованные батарейки и аккумуляторы не относятся к бытовому мусору. Его необходимо собирать и утилизировать отдельно!
- Чтобы безопасно вынуть батарейки или аккумуляторы из электрического устройства, а также получить информацию о их типе или химической системе, см. дополнительную информацию в руководстве по эксплуатации или установке.
- Владельцы или пользователи батареек или аккумуляторов обязаны вернуть устройство после использования согласно закону. Возврат ограничивается допустимым количеством приобретенных или утилизированных товаров для домашнего хозяйства.

Использованные батареи могут содержать вредные вещества или тяжелые металлы, которые могут нанести вред окружающей среде и ущерб здоровью. Повторная переработка использованных батареек и использование ресурсов, содержащихся в них, способствует защите этих двух важных активов.

Символ перечеркнутого мусорного контейнера означает, что батарейки и аккумуляторы нельзя утилизировать вместе с бытовыми отходами.

Кроме того, под символом мусорного контейнера нанесены символы Hg, Cd или Pb. Это выглядит следующим образом:

- Hg: батарея содержит более 0,0005 % ртути
- Cd: батарея содержит более 0,002 % кадмия
- Pb: батарея содержит более 0,004 % свинца

## 10 СЕРВИСНОЕ ОБСЛУЖИВАНИЕ

Если у вас есть вопросы относительно гарантии, ремонта или запасных частей, обратитесь в ближайший сервисный центр AL-KO. Адрес можно найти в Интернете по следующему адресу:

## 11 ГАРАНТИЯ

Мы устраняем возможные дефекты материалов или производства в течение срока давности, установленного законом в отношении рекламаций по качеству, путем ремонта или замены изделия. Срок давности определяется законодательством страны, в которой было приобретено устройство.

Наше гарантийное обязательство действительно только при:

- Соблюдайте данное руководство по эксплуатации
- надлежащем обращении;
- использовании оригинальных запасных частей.

Гарантия не распространяется на:

- повреждения лакокрасочного покрытия, вызванные нормальным износом;
- изнашивающиеся части, обозначенные в ведомости запасных частей рамкой xxxxxx (x).

Гарантийный срок начинается после покупки первым конечным пользователем. Определяющим фактором служит дата на документе, подтверждающем покупку. Обращайтесь с настоящим сертификатом и документом, подтверждающим покупку, к своему дилеру или в ближайший авторизованный сервисный центр. Настоящий сертификат не касается гарантируемых законом прав на претензии покупателя к продавцу.

Аккумуляторы и батарейки можно бесплатно сдать в следующих местах:

- Государственная служба по утилизации или пункт сбора (например, муниципальные склады)
- Магазины батареек и аккумуляторов
- Пункты приема общей системы возврата использованных батареек устройств
- Пункты приема изготовителя (если он не является членом объединенной системы возврата)



Эти заявления действительны только для аккумуляторов и батарей, которые продаются в странах Европейского Союза и соответствуют Директиве 2006/66/ЕС. В странах за пределами Европейского Союза могут действовать другие правила, касающиеся утилизации батарей и аккумуляторов.



Гарантия аннулируется при:

- самостоятельных попытках ремонта;
- самостоятельных технических изменениях;
- использовании не по назначению.

## ПЕРЕКЛАД ОРИГІНАЛУ ПОСІБНИКА З ЕКСПЛУАТАЦІЇ

### Зміст

1	Інформація про посібник із експлуатації .....	251	5.3	Зрошення та очищення .....	258				
1.1	Символи на титульній сторінці .....	251	5.3.1	Налаштування багатотворного сопла-розпилювача (11, 12, 13, 14).....	258				
1.2	Умовні позначення та сигнальні слова .....	252	6	Технічне обслуговування та догляд .....	258				
2	Опис пристрою .....	252	6.1	Очищення фільтра шланга (15, 16) .....	258				
2.1	Використання за призначенням .....	252	6.2	Очищення водяного фільтра (17) .....	259				
2.2	Можливе передбачене використання .....	252	7	Усунення несправностей .....	259				
2.3	Умовні позначення на пристрою .....	252	8	Зберігання .....	260				
2.4	Комплект поставки.....	252	8.1	Зберігання пристрою .....	260				
2.5	Візуальний огляд виробу (01) .....	253	8.2	Зберігання акумулятора та зарядного пристрою .....	260				
3	Правила техніки безпеки .....	253	9	Утилізація .....	260				
3.1	Інструкції з безпеки акумулятора .....	254	10	Сервісне обслуговування.....	262				
3.2	Правила техніки безпеки для акумулятора й зарядного пристрою .....	256	11	Гарантія .....	262				
4	Монтаж і введення в експлуатацію.....	256	<b>1 ІНФОРМАЦІЯ ПРО ПОСІБНИК ІЗ ЕКСПЛУАТАЦІЇ</b>						
4.1	Заряджання акумулятора .....	256	■ Німецька версія містить оригінальний посібник із експлуатації. Всі інші мовні версії — це переклади оригінального посібника з експлуатації.						
4.2	Встановлення та виймання акумулятора (02) .....	256	■ Завжди тримайте цей посібник із експлуатації під рукою, щоб прочитати його, якщо вам знадобиться інформація про пристрій.						
4.3	Монтаж насадок.....	256	■ Передавайте пристрій іншим особам тільки разом з цим посібником із експлуатації.						
4.3.1	Насадка для очищення під високим тиском (03).....	256	■ Прочитайте та дотримуйтеся вказівок з техніки безпеки та попереджень, що містяться в цьому посібнику з експлуатації.						
4.3.2	Багатоотвірне сопло-розпилювач (04) .....	256	<b>1.1 Символи на титульній сторінці</b>						
4.3.3	Перехідник шланга (08) .....	257	<table border="1"> <thead> <tr> <th>Умовне позначення</th> <th>Значення</th> </tr> </thead> <tbody> <tr> <td></td> <td>Обов'язково прочитайте цей посібник із експлуатації перед введенням в експлуатацію. Це є необхідною умовою безпечної та безвідмовної роботи.</td> </tr> </tbody> </table>			Умовне позначення	Значення		Обов'язково прочитайте цей посібник із експлуатації перед введенням в експлуатацію. Це є необхідною умовою безпечної та безвідмовної роботи.
Умовне позначення	Значення								
	Обов'язково прочитайте цей посібник із експлуатації перед введенням в експлуатацію. Це є необхідною умовою безпечної та безвідмовної роботи.								
4.3.4	Шланг (05).....	257							
4.3.5	Пляшка для мильного розчину (06) .....	257							
4.3.6	Перехідник пляшки (07-09).....	257							
4.3.7	Щітка для змивання (18).....	257							
5	Експлуатація.....	257							
5.1	Подача води.....	257							
5.1.1	Подача води через водопровідну мережу .....	257							
5.1.2	Подача води з ПЕТ-ємностей ...	258							
5.1.3	Подача води з відкритих резервуарів .....	258							
5.2	Запуск/зупинка пристрою (10) .....	258							

Умовне позначення	Значення
	Посібник з експлуатації
	Обережно поводьтеся з літій-іонними акумуляторами! Зокрема, дотримуйтеся інструкцій з транспортування, зберігання та утилізації в цьому посібнику з експлуатації!

## 1.2 Умовні позначення та сигнальні слова

**⚠ НЕБЕЗПЕКА!** Вказує на небезпечну ситуацію, яка, якщо її не уникнути, призводить до смерті або серйозних травм.

**⚠ ПОПЕРЕДЖЕННЯ!** Вказує на потенційно небезпечну ситуацію, яка, якщо її не уникнути, може призвести до смерті або серйозних травм.

**⚠ ОБЕРЕЖНО!** Вказує на потенційно небезпечну ситуацію, яка, якщо її не уникнути, може призвести травмування легкої та середньої тяжкості.

**УВАГА!** Вказує на ситуацію, яка, якщо її не уникнути, може призвести до майнового збитку.

**ℹ ПРИМІТКА** Спеціальні вказівки для кращого розуміння та полегшення роботи.

## 2 ОПИС ПРИСТРОЮ

### 2.1 Використання за призначенням

Цей пристрій підходить для:

- очищення машин, транспортних засобів, конструкцій, вікон, інструментів, фасадів, терас, садових інструментів, садових меблів, ігрового обладнання, гірських велосипедів, спортивного інвентарю, під'їзних доріжок, човнів, дощок для серфінгу, спорядження для дайвінгу, кемпінгу, рибальського та мисливського спорядження, гаражів і балконів.
- поливання.

Пристрій можна використовувати тільки з схваленими приладами.

Пристрій може працювати з водою з водопровідної мережі, з відкритих ємностей (наприклад, дощової бочки, ставка) або з ПЕТ-ємностей.

Пристрій слід використовувати лише в повністю зібраному стані.

Цей пристрій призначено для приватного використання. Будь-яке інше використання або несанкціоновані зміни та доповнення конструкції вважаються використанням не за призначенням і призводять до анулювання гарантії, а також втрати відповідності (знак CE) та відмови від будь-якої відповідальності за шкоду, завдану користувачеві або третій стороні виробника.

### 2.2 Можливе передбачене використання

Пристрій не призначений для комерційного використання в громадських парках, на спортивних майданчиках, у сільському та лісовому господарствах.

Зверніть особливу увагу на наступне:

- Не можна використовувати пристрій для не вологостійких предметів.
- Використовуйте пристрій тільки для об'єктів, які можуть витримувати тиск води до 22 бар.
- Не використовуйте пристрій в сиру погоду, під час дощу, для об'єктів, що перебувають у воді або під водою.
- Не використовуйте пристрій, який не підключили заздалегідь до водопроводу.
- Не використовуйте пристрій з порожніми ємностями для води.

### 2.3 Умовні позначення на пристрою

Символ	Значення
	Не спрямовуйте пристрій на людей, домашніх тварин, транспортні засоби що рухаються, електричні установки або пристрої, що знаходяться під напругою.

### 2.4 Комплект поставки

**ℹ ПРИМІТКА** Акумуляторна батарея та зарядний пристрій не входять в комплект поставки, їх можна придбати за окремим замовленням.

Комплект поставки включає в себе перелічені позиції. Перевірте наявність всіх позицій:

Но-мер	компонента
1	Очищувач високого тиску Easy Flex PW 2040
2	Насадка для очищення під високим тиском
3	Багатоотвірне сопло-розпилувач
4	Шланг
5	Пляшка для мильного розчину
6	Перехідник пляшки
7	Сумка
8	Щітка для змивання*

\*: *доступно окремо: Арт. № 113876*

### 2.5 Візуальний огляд виробу (01)

На малюнку (01) наведено візуальний огляд виробу.

Номер	компонента
1	Блокувальний вимикач
2	Важіль-перемикач УВИМК./ВИМК
3	Перехідник шланга
4	Акумулятор Easy Flex**
5	Сопло високого тиску
6	Насадка для очищення під високим тиском
7	Перехідник сопла
8	Багатоотвірне сопло-розпилувач
9	Патрубок для підключення шланга
10	Фільтр шланга
11	Манжет
12	Шланг
13	Хомут фільтра
14	Пляшка для мильного розчину
15	Перехідник пляшки
16	Сумка
17	Щітка для змивання**

\*\* *не входить до комплекту постачання*

## 3 ПРАВИЛА ТЕХНІКИ БЕЗПЕКИ

- Цей пристрій не призначений для використання дітьми у віці до 8 років та особами з обмеженими фізичними відчуттями чи розумовими здібностями, а також без належного досвіду та знань, крім випадків, якщо вони знаходяться під наглядом особи, відповідальної за їхню безпеку, або пройшли інструктаж з експлуатації пристрою. Дітям заборонено бавитися з насосом. Дітям заборонено очищати і виконувати обслуговування без нагляду.
- Особи з дуже сильними і складними обмеженнями також повинні бути ознайомлені з описаними тут інструкціями.
- Не спрямовуйте пристрій на людей або домашніх тварин.
- Не спрямовуйте пристрій на транспортні засоби, що рухаються.
- Не спрямовуйте пристрій на електричні установки або пристрої, що знаходяться під напругою.
- Ніколи не залишайте працюючий пристрій без нагляду.

- Не використовуйте пристрій, якщо воно помітно пошкоджено або протікає.
- Вийміть акумулятор перед виконанням будь-яких робіт по регулюванню, очищенню або технічному обслуговуванню пристрою.
- Вийміть акумулятор перед заміною будь-яких деталей або переходом на інші функції.
- Використовуйте тільки приладдя, рекомендоване виробником.
- Не використовуйте засоби для чищення речовини, що шкідливі для води.
- Не розпилюйте легкозаймисті рідини.
- Використовуйте лише акумулятори, призначені для пристроїв компанії AL-KO, які працюють від акумулятора. Заряджайте акумулятор лише за допомогою зарядного пристрою AL-KO з комплекту.
- Перед використанням витягніть новий акумулятор із оригінальної упаковки.
- Повністю зарядіть акумулятор перед першим використанням і завжди використовуйте вказаний зарядний пристрій. Завжди дотримуйтесь інформації щодо заряджання акумулятора, яка міститься в цьому посібнику з експлуатації.

### 3.1 Інструкції з безпеки акумулятора

У цьому розділі описано всі загальні правила з техніки безпеки, яких слід дотримуватися під час використання акумулятора. Прочитайте ці інструкції!

- Перед виконанням будь-яких робіт з електроінструментом (наприклад, технічного обслуговування, заміни інструменту), транспортуванням і зберіганням виймайте акумулятор з електроінструменту.
- Не використовуйте акумулятор в пожежо- та вибухонебезпечних середовищах.
- Не наражайте акумулятор на вплив вологи і вогкості під час експлуатації пристрою.
- Захищайте акумулятор від впливу тепла, мастила та вогню, щоб уникнути його пошкодження й витоків пари та рідкого електроліту. Вибухонебезпека!
- Не розряджайте та не кидайте акумулятор.

- Не використовуйте забруднений або вологий акумулятор. Перед використанням акумулятора очистіть його чистою сухою ганчіркою та висушіть.
- Тримайте заряджений акумулятор, який не використовується, якнайдалі від металевих предметів (наприклад, канцелярських скріпок, монет, ключів, цвяхів, шурупів), щоб уникнути замикання контактів. Не торкайтеся акумулятора гострими предметами (наприклад, викруткою). Внутрішнє коротке замикання, що виникає в результаті, може призвести до перегрівання, пожежі або вибуху акумуляторів.
- Не відкривайте, не розбирайте та не подрібнюйте акумулятор. Це призведе до ураження електричним струмом або короткого замикання.
- Неправильне використання та пошкодження акумулятора може призвести до витoku рідкого електроліту. Провітріть приміщення, а потім зверніться до лікаря. У разі контакту з рідиною електроліту ретельно помийте та ретельно промийте очі. Потім зверніться до лікаря.
- Акумулятор заборонено використовувати стороннім особам, а саме: якщо вони перебувають під наглядом особи, відповідальної за їхню безпеку, або пройшли інструктаж із експлуатації акумулятора. Сторонні особи включають, наприклад:
  - осіб (в тому числі дітей) із обмеженими фізичними, сенсорними або розумовими можливостями;
  - осіб, які не мають досвіду та (або) знань про акумулятор.
- Діти повинні перебувати під наглядом, і їм необхідно заборонити бавитися з акумулятором.
- Не залишайте акумулятор в зарядному пристрої надовго. Для тривалого зберігання слід вийняти акумулятор із зарядного пристрою.
- Виймайте акумулятор із пристрою, якщо не використовуєте його.
- Зберігайте акумулятор у сухому закритому місці. Тримайте прилад якнайдалі від джерел тепла та прямих сонячних променів. Доступ не-



авторизованих осіб та дітей до акумулятора заборонено.

### 3.2 Правила техніки безпеки для акумулятора й зарядного пристрою

Дотримуйтеся правил техніки безпеки в окремих посібниках із експлуатації під час використання акумулятора та зарядного пристрою.

Див.

- Посібник користувача 442228: Літій-іонний акумулятор B50 Li, B100 Li
- Посібник користувача 442230: Зарядний пристрій C30 Li

## 4 МОНТАЖ І ВВЕДЕННЯ В ЕКСПЛУАТАЦІЮ

**⚠ ПОПЕРЕДЖЕННЯ!** **Небезпека через неповний монтаж!** Використання пристрою, змонтованого не в повному обсязі, може призвести до серйозних травм.

- Експлуатуйте пристрій лише тоді, коли він повністю зібраний!
- Акумулятор слід вставляти в тільки в повністю зібраний пристрій!
- Перед включенням пристрою переконайтеся, що насадки правильно прикріплені!

**⚠ ПОПЕРЕДЖЕННЯ!** **Небезпека травмування.** Завжди вимикайте пристрій перед його технічним і сервісним обслуговуванням, а також очищенням. Вийміть акумулятор.

### 4.1 Зарядання акумулятора

**ℹ ПРИМІТКА** Див. детальну інформацію в окремих посібниках для акумулятора і зарядного пристрою.

### 4.2 Встановлення та виймання акумулятора (02)

**УВАГА!** **Небезпека пошкодження акумулятора.** Якщо після використання акумулятор залишити в пристрої, це може призвести до пошкодження акумулятора.

- Одразу після використання акумулятор слід вийняти з пристрою та зберігати в захищеному від впливу низьких температур місці.
- Акумулятор слід вставляти в пристрій безпосередньо перед використанням.

#### Встановлення акумулятора

1. Вставте (02/a) акумулятор (02/1) в акумуляторний відсік до клацання.

#### Виймання акумулятора

1. Натисніть та утримуйте натиснутою (02/b) кнопку розблокування (02/2) на акумуляторі.
2. Вийміть (02/c) акумулятор (02/1).

### 4.3 Монтаж насадок

**⚠ ПОПЕРЕДЖЕННЯ!** **Небезпека через неповний монтаж!** Використання пристрою, змонтованого не в повному обсязі, може призвести до серйозних травм.

- Експлуатуйте пристрій лише тоді, коли він повністю зібраний!
- Акумулятор слід вставляти в тільки в повністю зібраний пристрій!
- Перед включенням пристрою переконайтеся, що насадки правильно прикріплені!

#### 4.3.1 Насадка для очищення під високим тиском (03)

1. Сумістіть цапфу насадки для очищення високого тиску (03/1) з отвором сопла високого тиску (03/2).
2. Вставте (03/a) насадку для очищення під високим тиском (03/1) в сопло високого тиску (03/2).
3. Поверніть (03/b) насадку для очищення під високим тиском (03/1) до фіксації.

#### 4.3.2 Багатоотвірне сопло-розпилювач (04)

1. Відтягніть (04/a) швидкороз'ємне з'єднання на насадці для очищення високого тиску (04/1) і утримуйте його.
2. Встановіть (04/b) багатоотвірне сопло-розпилювач (04/2) на насадку для очищення під високим тиском (04/1).
3. Від'єднайте швидкороз'ємне з'єднання (04/1).



### 4.3.3 Перехідник шланга (08)

#### Монтаж перехідника шланга

1. Затягніть (08/b) перехідник шланга (08/1) гайковим ключем.

#### Демонтаж перехідника шланга

1. Відкрутіть (08/a) перехідник шланга (08/1) гайковим ключем.

### 4.3.4 Шланг (05)

1. Якщо перехідник шланга (05/2) не встановлено див. розділ 4.3.3 "Перехідник шланга (08)", сторінка 257.
2. Відтягніть (05/a) швидкороз'ємне з'єднання на шланзі (05/1) і утримуйте його.
3. Встановіть (05/b) шланг (05/1) на перехідник шланга (05/2).
4. Від'єднайте швидкороз'ємне з'єднання (05/1).

### 4.3.5 Пляшка для мильного розчину (06)

У цю пляшку заливається мильний розчин для глибокого очищення від бруду.

1. Наповніть ємність миючим засобом, який нешкідливий для води.
2. Вставте (06/a) ємність для мильного розчину (06/1) в насадку для очищення під високим тиском (06/2).
3. Поверніть (06/b) ємність для мильного розчину (06/1) на 90°.

### 4.3.6 Перехідник пляшки (07-09)

**⚠ ПОПЕРЕДЖЕННЯ! Ризик травми та пошкодження обладнання.** Якщо пристрій лежить, рідина може витікати через вентиляційні отвори насадки при встановленій пляшці.

- Вийміть акумулятор, перш ніж класти пристрій на рівну поверхню.

**УВАГА! Небезпека пошкодження обладнання.** Пристрій може бути пошкодженим, якщо його підключено до подачі брудної, іржавої або корозійної води. До рідин, що викликають корозію, відносяться добрива для рослин, пестициди та чистячі засоби.

- Промийте пристрій чистою водою, щоб продовжити термін його служби.

**ℹ ПРИМІТКА Насадка сумісна не з усіма пляшками з-під газованої води та води.**

1. Наповніть пляшку.
2. Нагвинтіть (07/a) перехідник пляшки (07/1) на наповнену пляшку (07/2).

3. Відкрутіть (08/a) перехідник шланга (08/1) гайковим ключем.
4. Нагвинтіть (09/b) пляшку з встановленим перехідником пляшки (09/1) на штуцер очищувача високого тиску (09/2).

### 4.3.7 Щітка для змивання (18)

1. Сумістіть стержень щітки для змивання (18/1) з отвором сопла високого тиску (18/2).
2. Вставте (18/a) щітку для змивання (18/1) в сопло високого тиску (18/2).
3. Поверніть (18/b) щітки для змивання (18/1) до фіксації.

## 5 ЕКСПЛУАТАЦІЯ

**⚠ ПОПЕРЕДЖЕННЯ! Небезпека через неповний монтаж!** Використання пристрою, змонтованого не в повному обсязі, може призвести до серйозних травм.

- Експлуатуйте пристрій лише тоді, коли він повністю зібраний!
- Акумулятор слід вставляти в тільки в повністю зібраний пристрій!
- Перед включенням пристрою переконайтеся, що насадки правильно прикріплені!

**УВАГА! Небезпека через потраплення води.** Контакт з водою призводить до короткого замикання і пошкодження акумулятора.

- Захищайте акумулятор від вологи та вогкості під час експлуатації пристрою.
- Під час заміни насадок акумулятор повинен бути сухим.

### 5.1 Подача води

**УВАГА! Небезпека пошкодження обладнання.** Пристрій може бути пошкодженим, якщо його підключено до подачі брудної, іржавої або корозійної води. До рідин, що викликають корозію, відносяться добрива для рослин, пестициди та чистячі засоби.

- Промийте пристрій чистою водою, щоб продовжити термін його служби.

#### 5.1.1 Подача води через водопровідну мережу

Очищувач високого тиску може підключатися до водопровідної мережі і живитися із неї.

### 5.1.2 Подача води з ПЕТ-ємностей

Очищувачі високого тиску можуть працювати з ПЕТ-ємностями, наповненими чистою водою див. розділ 4.3.6 "Перехідник пляшки (07-09)", сторінка 257.

### 5.1.3 Подача води з відкритих резервуарів

Очищувачі високого тиску можуть працювати з водою з відкритих ємностей, наприклад, бочок для дощової води, відер і водойм.

**І ПРИМІТКА** Якщо максимальна висота всмоктування перевищена, збільшується і час всмоктування води.

■ Необхідно звертати увагу на максимальну висоту всмоктування пристрою.

1. Підключіть шланг до очищувача високого тиску (05).
2. Підвісьте фільтр шланга (01/10) у відкритому контейнері.
  - Прикріпіть хомут фільтр (01/13) до краю ємності.
  - Манжет (01/11) запобігає опусканню фільтра шланга (01/10) на підлогу.

### Перед експлуатацією пристрою

Перед експлуатацією пристрою випустіть повітря з шланга.

1. Тримайте очищувач високого тиску на рівні пояса (<1,5 м).
2. Запустіть пристрій (10) див. розділ 5.2 "Запуск/зупинка пристрою (10)", сторінка 258.
3. Перед початком роботи дочекайтеся, щоб очисник високого тиску розбризкував воду. Залежно від типу водопостачання це займає не менше 30 секунд.

### 5.2 Запуск/зупинка пристрою (10)

#### Запуск пристрою

1. Направте пристрій на поверхню, яку необхідно очистити.
2. Натисніть і утримуйте (10/a) блокувальний вимикач (10/1).
3. Натисніть і утримуйте (10/b) важіль (10/2) на пристрої.

#### Зупиніть пристрій

1. Відпустіть важіль (10/2).
2. Відпустіть блокувальний вимикач (10/1).

### 5.3 Зрошення та очищення

#### 5.3.1 Налаштування багатоотворного сопла-розпилювача (11, 12, 13, 14)

**⚠ ОБЕРЕЖНО!** **Небезпека травмування.** Не міняйте налаштування сопла під час його роботи.

■ Зупиніть пристрій, а потім змініть настройку сопла.

Багатоотвірне сопло-розпилювач забезпечує п'ять різних способів розпилення. Виберіть необхідну функцію сопла відповідно до вашого застосування.

Налаштування	Функція сопла
 0°	Точкове очищення плям при сильному забрудненні
 15°	Очищення поверхонь при сильному забрудненні
 25°	Очищення поверхонь при середньому забрудненні
 40°	Очищення поверхонь при незначному забрудненні
	Поливання

## 6 ТЕХНІЧНЕ ОБСЛУГОВУВАННЯ ТА ДОГЛЯД

**⚠ ПОПЕРЕДЖЕННЯ!** **Небезпека травмування.** Завжди вимикайте пристрій перед його технічним і сервісним обслуговуванням, а також очищенням. Вийміть акумулятор.

**І ПРИМІТКА** Більш детальна інформація знаходиться в окремих посібниках для акумулятора та зарядного пристрою.

### 6.1 Очищення фільтра шланга (15, 16)

1. Відкрутіть (15/a) фільтр шланга (15/1) від шланга.

2. Зніміть (16/а) дрібне сито (16/1).
3. Промийте деталі пристрою чистою водою.

## 6.2 Очищення водяного фільтра (17)

1. Демонтуйте перехідник шланга (08).
2. Зніміть (17/а) водяний фільтр (17/1).
3. Промийте водою водяний фільтр.

## 7 УСУНЕННЯ НЕСПРАВНОСТЕЙ

**ПРИМІТКА** У разі виникнення пошкоджень, які не зазначені в цій таблиці, або пошкоджень, з якими користувач не може впоратися сам, слід звернутися до нашої служби підтримки.

Несправність	Причина	Усунення
<b>Пристрій включається, але не набирає воду або в ньому недостатній тиск.</b>	Насадка для очищення під високим тиском розташована занадто високо над поверхню джерела води.	Опустіть пристрій менш ніж на 1,5 м.
	Засмічений фільтр шланга.	Вийміть фільтр шланга та промийте його чистою водою.
	Садовий шланг неправильно приєднаний до пристрою.	Перевірте садовий шланг і надійно закріпіть його.
	Перехідник шланга ослаблений.	Надійно затягніть перехідник шланга гайковим ключем. Зверніться в службу підтримки клієнтів, щоб отримати новий водяний фільтр.
	Відсутній водяний фільтр.	
	Насос, шланг або інші деталі замерзли при мінусовій температурі.	Зачекайте, поки насос, шланг або інші деталі знову не відтануть.
	Шланг перекручений.	Випряміть шланг.
<b>Багатоотвірне сопло-розпилювач негерметичне.</b>	Сопло-розпилювач розпилює неправильно.	Переконайтеся, що значок способу розпилення збігається з маркуванням.
	Слабка фіксація багатоотворного сопла-розпилювача.	Надійно затягніть сопло-розпилювач торцевим шестигранним ключем.
<b>Тиск на виході раптово збільшується.</b>	Багатоотвірне сопло-розпилювач забите.	Замініть його новим соплом-розпилювачем.
<b>Після виключення з пристрою тече вода.</b>	Після виключення пристрою в насадці для очищення під високим тиском і в насосі залишається вода.	Перед зберіганням пристрою повністю злийте з нього воду.
<b>Із пляшки для мильного розчину не розпилюється миючий засіб.</b>	Засмічення в пляшці для мильного розчину.	Промийте пляшку для мильного розчину чистою водою.
<b>Пристрій не запускається.</b>	Акумулятор вставлений неправильно.	Вставте акумулятор у тримач до клацання.
	Акумулятор розряджений.	Зарядіть акумулятор або замініть його новим.

Несправність	Причина	Усунення
	Акумулятор несправний.	Замініть акумулятор.
<b>Вода в пристрої.</b>	Використання пристрою під час дощу.	Утримуйте пристрій вертикально, щоб вода могла стікати.
	Пристрій впав у воду.	Дайте пристрою висохнути протягом не менше 24 годин.
<b>Тиск в пристрої не постійний.</b>	Пристрій може поглинати додатковий повітря.	Перевірте з'єднання між перехідником і шлангом.
<b>Пристрій автоматично зупиняється.</b>	Акумулятор розряджений.	Зарядіть акумулятор або замініть його новим.
	Багатоотвірне сопло-розпилювач забите. Спрацював струмовий захист.	Зніміть багатоотвірне сопло-розпилювач і увімкніть пристрій. Якщо пристрій працює нормально, замініть багатоотвірне сопло-розпилювач.

## 8 ЗБЕРІГАННЯ

### 8.1 Зберігання пристрою

Ретельно очищайте пристрій після кожного використання, щоб уникнути пошкоджень:

#### 1. Очищення пристрою.

- Перед зберіганням злийте всю воду з пристрою і шланга.
- Очистіть весь пристрій та його приладдя чистою тканиною і м'якою щіткою. Не використовуйте бензин або інші розчинники!

#### 2. Зберігайте пристрій у підвішеному стані в сухому та незамерзаючому місці, як можна далі від дітей.

### 8.2 Зберігання акумулятора та зарядного пристрою

**⚠ НЕБЕЗПЕКА! Вибухо- та пожежонебезпека!** Вибух акумулятора призведе до смерті або серйозних травм в результаті зберігання біля відкритого полум'я або джерел тепла.

- Зберігайте акумулятор у прохолодному та сухому місці, якнайдалі від відкритого полум'я або джерел тепла.

**ℹ ПРИМІТКА** Завдяки автоматичному розпізнаванню рівня заряду під час заряджання акумулятор захищено від перевантаження і, таким чином, може залишатися в зарядному пристрої протягом певного часу, але не постійно.

- Завжди намагайтеся тримати акумулятор в сухому та захищеному від морозу місці, при вказаній температурі зберігання (див.

посібник з експлуатації акумулятора). Акумулятор повинен бути заряджений на 40–60%.

- Не зберігайте акумулятор біля металевих або кислотомістких предметів через небезпеку короткого замикання.
- Після 6-місячного зберігання акумулятор заряджається приблизно 2 години.

## 9 УТИЛІЗАЦІЯ

### Вказівки щодо електричного і електронного обладнання (ElektroG)



- Електронні та електричні пристрої не належать до звичайних побутових відходів. Їх слід збирати та викидати окремо.
- Використані батарейки або акумулятори, які вже не використовуються в старому пристрої, слід бути видалені перед вивіданням! Їхня утилізація регулюється законом про акумулятори.
- Власники або користувачі електричного та електронного обладнання зобов'язуються повертати його відповідно до законодавства після використання.
- Кінцевий користувач несе відповідальність за стирання своїх персональних даних з старого обладнання перед утилізацією!

Символ з перекресленого смітника означає, що електричні та електронні пристрої заборонено утилізувати разом з іншими побутовими відходами.

Електричні та електронні пристрої можна безкоштовно в таких місцях:

- Державна служба з видалення або збору (наприклад, муніципальні склади)
- Магазини електрообладнання (стаціонарні та інтернет-магазини) за умови, що продавці зобов'язані приймати їх чи пропонувати їх на добровільній основі.

Ці заяви застосовуються тільки для пристроїв, встановлених і проданих у країнах Європейського Союзу, відповідно до Директиви ЄС 2012/19/ЄС. У країнах за межами Європейського Союзу можуть діяти інші правила щодо утилізації електричних та електронних пристроїв.

### Примітки щодо закону про акумулятори (BattG)



- Старі батареї та акумулятори не належать до звичайних побутових відходів. Їх слід збирати та викидати окремо.
- Див. інформацію про безпечне видалення батарей або акумуляторів із електричного чи електронного пристрою, а також інформацію про тип використовуваної системи (наприклад, хімічний тип), у посібнику з експлуатації або встановлення.
- Власники або користувачі батарей або акумуляторів зобов'язуються повертати його відповідно до законодавства після використання. Повернення обмежується постачанням невеликих кількостей.

Старі батареї можуть містити шкідливі речовини або важкі метали, які можуть завдати шкоди довкіллю і здоров'ю. Утилізація відпрацьованих батарей і використання ресурсів, що містяться в них, сприяє захисту цих двох важливих активів.

Символ з перекресленого смітника означає, що батареї та акумулятори заборонено утилізувати разом з іншими побутовими відходами.

Крім того, під смітником є символи Hg, Cd або Pb, що виглядають таким чином:

- Hg: батарея містить понад 0,0005 % ртуті
- Cd: батарея містить понад 0,002 % кадмію
- Pb: батарея містить понад 0,004 % свинцю

Акумулятори та батареї можна безкоштовно в таких місцях:

- Державна служба з видалення або збору (наприклад, муніципальні склади)
- Магазини батарей і акумуляторів
- пункт збору загальної системи повернення відпрацьованих акумуляторів
- пункт збору виробника (якщо він не є членом загальної системи повернення)

Ці заяви застосовуються тільки для акумуляторів і батарей, встановлених і проданих у країнах Європейського Союзу, відповідно до Директиви ЄС 2006/66/ЄС. У країнах за межами Європейського Союзу можуть діяти інші правила щодо утилізації акумуляторів і батарей.

## 10 СЕРВІСНЕ ОБСЛУГОВУВАННЯ

Якщо у вас є питання щодо гарантії, ремонту або запасних частин, зверніться в найближчий

сервісний центр AL-KO. Адресу можна знайти в Інтернеті за посиланням:  
[www.al-ko.com/service-contacts](http://www.al-ko.com/service-contacts)

## 11 ГАРАНТІЯ

До закінчення строку давності рекламаций, установленого за законом, виробник усуває можливі дефекти матеріалу чи виробничий брак шляхом ремонту або заміни (на свій вибір). Строк давності визначається законодавством країни, у якій прилад було куплено.

Гарантія зберігається лише за таких умов:

- Дотримуйтеся цього посібника з експлуатації
- Використання приладу за призначенням
- Використання оригінальних запчастин

Гарантія анулюється за таких умов:

- Самовільний ремонт
- Самовільна зміна технічних характеристик
- Використання не за призначенням



Гарантія не поширюється на:



- Пошкодження лакофарбового покриття, спричинене звичайним зношуванням
- частини, що зношуються, позначені у відомості запасних частин рамкою;

Відлік гарантійного терміну розпочинається з дати придбання виробу першим кінцевим споживачем. Дата придбання вказана в чеку. У разі виникнення гарантійного випадку зверніться з цією заявою та оригіналом квитанції, що підтверджує покупку, до свого дилера або в найближчу авторизовану сервісну службу. Це гарантійне зобов'язання не змінює встановлені законом претензії покупця до продавця.

## ΜΕΤΑΦΡΑΣΗ ΤΩΝ ΓΝΗΣΙΩΝ ΟΔΗΓΙΩΝ ΧΡΗΣΗΣ

### Πίνακας περιεχομένων

1	Σχετικά με τις παρούσες οδηγίες χρήσης	263	5.3	Πότισμα και καθαρισμός	270				
1.1	Σύμβολα στη σελίδα τίτλου	263	5.3.1	Ρυθμίσεις ακροφύσιου στο πολυ-ακροφύσιο ψεκασμού (11,12,13,14)	270				
1.2	Διευκρινίσεις σημάτων και λέξεις σηματοδοσίας	264	6	Συντήρηση και φροντίδα	271				
2	Περιγραφή προϊόντος	264	6.1	Καθαρισμός φίλτρου εύκαμπτου σωλήνα (15,16)	271				
2.1	Ενδεδειγμένη χρήση	264	6.2	Καθαρισμός φίλτρου σύνδεσης νερού (17)	271				
2.2	Πιθανή προβλέψιμη εσφαλμένη χρήση	264	7	Βοήθεια σε περίπτωση βλαβών	271				
2.3	Σύμβολα στη συσκευή	264	8	Αποθήκευση	273				
2.4	Παραδιδόμενος εξοπλισμός	264	8.1	Αποθήκευση συσκευής	273				
2.5	Συνοπτική παρουσίαση προϊόντος (01)	265	8.2	Αποθήκευση ηλεκτρικού συσσωρευτή και φορτιστή	273				
3	Υποδείξεις ασφαλείας	265	9	Απόρριψη	273				
3.1	Υποδείξεις ασφαλείας για τον ηλεκτρικό συσσωρευτή	266	10	Τμήμα εξυπηρέτησης πελατών/Σέρβις	275				
3.2	Υποδείξεις ασφαλείας για τον ηλεκτρικό συσσωρευτή και τον φορτιστή	268	11	Εγγύηση	275				
4	Συναρμολόγηση και θέση σε λειτουργία	268	<b>1 ΣΧΕΤΙΚΑ ΜΕ ΤΙΣ ΠΑΡΟΥΣΕΣ ΟΔΗΓΙΕΣ ΧΡΗΣΗΣ</b>						
4.1	Φόρτιση ηλεκτρικού συσσωρευτή	268	■ Το πρωτότυπο κείμενο αυτών των οδηγιών χρήσης έχει συνταχθεί στη γερμανική γλώσσα. Όλες οι λοιπές γλωσσικές εκδοχές αποτελούν μεταφράσεις του πρωτότυπου κειμένου.						
4.2	Τοποθέτηση και αφαίρεση ηλεκτρικού συσσωρευτή (02)	268	■ Φυλάσσετε τις παρούσες οδηγίες χρήσης με τέτοιο τρόπο ώστε να μπορείτε να ανατρέξετε σε αυτές εάν χρειαστείτε κάποια πληροφορία για τη μηχανή.						
4.3	Τοποθέτηση πρόσθετων εξαρτημάτων	269	■ Μεταβιβάζετε σε τρίτα άτομα τη μηχανή μόνο μαζί με τις παρούσες οδηγίες χρήσης.						
4.3.1	Λόγχη καθαρισμού υψηλής πίεσης (03)	269	■ Διαβάζετε και τηρείτε τις υποδείξεις ασφαλείας και προειδοποίησης των παρουσών οδηγιών χρήσης.						
4.3.2	Πολυ-ακροφύσιο ψεκασμού(04)	269	<b>1.1 Σύμβολα στη σελίδα τίτλου</b>						
4.3.3	Αντάπτορας εύκαμπτου σωλήνα (08)	269	<table border="1"> <thead> <tr> <th>Σύμβολο</th> <th>Σημασία</th> </tr> </thead> <tbody> <tr> <td></td> <td>Διαβάστε οπωσδήποτε τις παρούσες οδηγίες χρήσης πριν από τη θέση σε λειτουργία. Αυτό αποτελεί προϋπόθεση για την ασφαλή εργασία και τον απρόσκοπτο χειρισμό.</td> </tr> </tbody> </table>			Σύμβολο	Σημασία		Διαβάστε οπωσδήποτε τις παρούσες οδηγίες χρήσης πριν από τη θέση σε λειτουργία. Αυτό αποτελεί προϋπόθεση για την ασφαλή εργασία και τον απρόσκοπτο χειρισμό.
Σύμβολο	Σημασία								
	Διαβάστε οπωσδήποτε τις παρούσες οδηγίες χρήσης πριν από τη θέση σε λειτουργία. Αυτό αποτελεί προϋπόθεση για την ασφαλή εργασία και τον απρόσκοπτο χειρισμό.								
4.3.4	Εύκαμπτος σωλήνας (05)	269							
4.3.5	Φιάλη σαπουνιού (06)	269							
4.3.6	Αντάπτορας φιάλης (07-09)	269							
4.3.7	Πλυστική βούρτσα (18)	269							
5	Χειρισμός	270							
5.1	Παροχή νερού	270							
5.1.1	Παροχή νερού μέσω του οικιακού δικτύου ύδρευσης	270							
5.1.2	Παροχή νερού από δοχείο PET	270							
5.1.3	Παροχή νερού από ανοιχτά δοχεία	270							
5.2	Εκκίνηση / διακοπή συσκευής (10)	270							

Σύμβολο	Σημασία
	Οδηγίες λειτουργίας
	Χειρίζεστε με προσοχή τους ηλεκτρικούς συσσωρευτές ιόντων λιθίου! Ιδιαίτερα τηρείτε τις υποδείξεις για τη μεταφορά, την αποθήκευση και την απόρριψη σε αυτές τις οδηγίες λειτουργίας!

## 1.2 Διευκρινίσεις σημάτων και λέξεις σηματοδοσίας

**⚠ ΚΙΝΔΥΝΟΣ!** Παρουσιάζει μια άμεσα επικίνδυνη κατάσταση, η οποία – εάν δεν αποφευχθεί – έχει ως συνέπεια θάνατο ή σοβαρό τραυματισμό.

**⚠ ΠΡΟΕΙΔΟΠΟΙΗΣΗ!** Παρουσιάζει μια πιθανώς επικίνδυνη κατάσταση, η οποία – εάν δεν αποφευχθεί – θα μπορούσε να έχει ως συνέπεια θάνατο ή σοβαρό τραυματισμό.

**⚠ ΠΡΟΣΟΧΗ!** Παρουσιάζει μια πιθανώς επικίνδυνη κατάσταση, η οποία – εάν δεν αποφευχθεί – θα μπορούσε να έχει ως συνέπεια ελαφρύ ή μέτριο τραυματισμό.

**ΠΡΟΣΟΧΗ!** Παρουσιάζει μια κατάσταση, η οποία – εάν δεν αποφευχθεί – θα μπορούσε να έχει ως συνέπεια υλικές ζημιές.

**ℹ ΥΠΟΔΕΙΞΗ** Ειδικές υποδείξεις για καλύτερη κατανόηση και χειρισμό.

## 2 ΠΕΡΙΓΡΑΦΗ ΠΡΟΪΟΝΤΟΣ

### 2.1 Ενδεξιγμένη χρήση

Η παρούσα συσκευή χρησιμοποιείται για τα εξής:

- Καθαρισμός μηχανημάτων, οχημάτων, δομικών έργων, παραθύρων, εργαλείων, προσόψεων, ταρασών, συσκευών κήπου, επίπλων κήπου, παιχνιδιών, ποδηλάτων Mountain Bike, αθλητικού εξοπλισμού, εισόδων, σκαφών, σανίδων σερφ, καταδυτικών συστημάτων, εξοπλισμού κάμπινγκ, ψαρέματος και κυνηγιού, γκαράζ, μπαλκονιών.
- Πότισμα.

Η συσκευή επιτρέπεται να λειτουργεί μόνο με εγκεκριμένα αξεσουάρ.

Η συσκευή μπορεί να λειτουργεί με νερό από το οικιακό δίκτυο ύδρευσης, από ανοιχτές δεξαμενές

(π.χ. ντεπόζιτο ομβρίων, λίμνη) ή από δοχεία PET.

Η εργασία με τη συσκευή επιτρέπεται, μόνο εφόσον αυτή έχει συναρμολογηθεί πλήρως.

Το παρόν εργαλείο προορίζεται αποκλειστικά για χρήση στον ιδιωτικό τομέα. Κάθε άλλη χρήση, καθώς και μη επιτρεπόμενες μετασκευές και προσθήκες θεωρούνται ως μη προβλεπόμενες και έχουν ως αποτέλεσμα την απώλεια της εγγύησης και του πιστοποιητικού συμμόρφωσης (σήμα CE), καθώς και κάθε αξίωσης ευθύνης για ζημιές του χρήστη ή τρίτων από τον κατασκευαστή.

### 2.2 Πιθανή προβλέψιμη εσφαλμένη χρήση

Η συσκευή δεν προορίζεται ούτε για επαγγελματική χρήση σε δημόσιους κήπους και αθλητικά κέντρα ούτε για τους τομείς της γεωργίας και της δασοκομίας.

Προσέχετε κυρίως τα εξής:

- Μην χρησιμοποιείτε τη συσκευή σε αντικείμενα που δεν είναι ανθεκτικά στην υγρασία.
- Χρησιμοποιείτε τη συσκευή μόνο σε αντικείμενα που αντέχουν πίεση νερού 22 bar.
- Μην χρησιμοποιείτε τη συσκευή σε βροχερή και ακραία, υπό βροχή ή κάτω από το νερό.
- Μην χρησιμοποιείτε τη συσκευή χωρίς να έχει συνδεθεί προηγουμένως σε παροχή νερού.
- Μην χρησιμοποιείτε τη συσκευή με άδεια δοχεία.

### 2.3 Σύμβολα στη συσκευή

Σύμβολο	Σημασία
	Μην κατευθύνετε τη συσκευή σε άτομα, κατοικίδια, διερχόμενα αυτοκίνητα ή ηλεκτρικά συστήματα, εγκαταστάσεις ή συσκευές από τις οποίες διέρχεται ηλεκτρικό ρεύμα.

### 2.4 Παραδιδόμενος εξοπλισμός

**ℹ ΥΠΟΔΕΙΞΗ** Ο ηλεκτρικός συσσωρευτής και ο φορτιστής δεν περιλαμβάνονται στον παραδιδόμενο εξοπλισμό και συνεπώς πρέπει να αγοράζονται ξεχωριστά.

Στον παραδιδόμενο εξοπλισμό συμπεριλαμβάνονται τα στοιχεία που παρατίθενται παρακάτω.



Παρακαλείσθε να ελέγξετε αν έχετε παραλάβει όλα τα στοιχεία:

Αρ.	Εξάρτημα
1	Easy Flex πιεστικό καθαρισμού PW 2040
2	Λόγχη καθαρισμού υψηλής πίεσης
3	Πολυ-ακροφύσιο ψεκασμού
4	Εύκαμπτος σωλήνας
5	Φιάλη σαπουνιού
6	Αντάπτορας φιάλης
7	Τσάντα
8	Πλυστική βούρτσα*

\*: διατίθεται ξεχωριστά: Αρ. προϊόντος: 113876

### 2.5 Συνοπτική παρουσίαση προϊόντος (01)

Η συνοπτική παρουσίαση προϊόντος (01) παρέχει μια σύνοψη της συσκευής.

Αρ.	Εξάρτημα
1	Διακόπτης κλειδώματος
2	Μοχλοδιακόπτης ON/OFF
3	Αντάπτορας εύκαμπτου σωλήνα
4	Ηλεκτρικός συσσωρευτής Easy Flex**
5	Ακροφύσιο υψηλής πίεσης
6	Λόγχη καθαρισμού υψηλής πίεσης
7	Αντάπτορας ακροφυσίου
8	Πολυ-ακροφύσιο ψεκασμού
9	Σύνδεση εύκαμπτου σωλήνα
10	Φίλτρο εύκαμπτου σωλήνα
11	Μαστός
12	Εύκαμπτος σωλήνας
13	Κλιπ εύκαμπτου σωλήνα
14	Φιάλη σαπουνιού
15	Αντάπτορας φιάλης
16	Τσάντα
17	Πλυστική βούρτσα**

\*\* : δεν περιλαμβάνεται στα παραδοτέα

## 3 ΥΠΟΔΕΪΞΕΙΣ ΑΣΦΑΛΕΙΑΣ

- Αυτή η συσκευή μπορεί να χρησιμοποιείται από παιδιά ηλικίας 8 και άνω, καθώς και από άτομα με μειωμένες σωματικές, αισθητήριες ή πνευματικές ικανότητες ή έλλειψη πείρας και γνώσεων, όταν επιβλέπονται ή έχουν εκπαιδευτεί σε σχέση με την ασφαλή χρήση της συσκευής και κατανοούν τους κινδύνους που απορρέουν από αυτήν. Μην αφήνετε παιδιά να παίζουν με τη συσκευή. Ο καθαρισμός και η συντήρηση από τον χρήστη δεν επιτρέπεται να εκτελούνται από παιδιά χωρίς επίτηρηση.
- Άτομα με πολύ σοβαρούς και πολύπλοκους κινητικούς περιορισμούς μπορεί να έχουν και άλλες ανάγκες εκτός αυτών που περιγράφονται στις παρούσες οδηγίες.
- Μην κατευθύνετε τη συσκευή προς ανθρώπους ή ζώα.
- Μην κατευθύνετε τη συσκευή προς διερχόμενα αυτοκίνητα.
- Ποτέ μην κατευθύνετε τη συσκευή προς ηλεκτρικά συστήματα, εγκαταστάσεις ή συσκευές από όπου διέρχεται ηλεκτρικό ρεύμα.
- Ποτέ μην αφήνετε τη συσκευή να λειτουργεί χωρίς επίβλεψη.

- Μην χρησιμοποιείτε τη συσκευή όταν εμφανίζει ορατές ζημιές ή δεν είναι στεγανή.
- Απομακρύνετε τον ηλεκτρικό συσσωρευτή πριν εκτελέσετε εργασίες ρύθμισης, καθαρισμού ή συντήρησης.
- Αφαιρέστε τον ηλεκτρικό συσσωρευτή πριν από την αντικατάσταση μερών ή την αλλαγή σε άλλες λειτουργίες.
- Χρησιμοποιείτε μόνο αξεσουάρ εγκεκριμένα από τον κατασκευαστή.
- Μην χρησιμοποιείτε ουσίες βλαβερές για το υδάτινο περιβάλλον ως καθαριστικά υλικά.
- Μην ψεκάζετε εύφλεκτα υγρά.
- Χρησιμοποιείτε τον ηλεκτρικό συσσωρευτή μόνο βάσει της ενδεδειγμένης χρήσης, δηλ. μόνο για συσκευές της εταιρείας AL-KO που λειτουργούν με ηλεκτρικό συσσωρευτή. Φορτίζετε τον ηλεκτρικό συσσωρευτή μόνο με τον προβλεπόμενο φορτιστή της AL-KO.
- Αφαιρείτε τον καινούργιο ηλεκτρικό συσσωρευτή από τη γνήσια συσκευασία του μόνο όταν πρόκειται να χρησιμοποιηθεί.
- Φορτίζετε τελείως τον ηλεκτρικό συσσωρευτή πριν από την πρώτη χρήση και χρησιμοποιείτε πάντα τον υποδεικνυόμενο φορτιστή. Τηρείτε πάντα τα στοιχεία των παρουσών οδηγιών λειτουργίας για τη φόρτιση του ηλεκτρικού συσσωρευτή.
- Μην λειτουργείτε τον ηλεκτρικό συσσωρευτή σε περιβάλλοντα με κίνδυνο έκρηξης και πυρκαγιάς.
- Μην εκθέτετε τον ηλεκτρικό συσσωρευτή σε νερά και υγρασία κατά τη λειτουργία της συσκευής.
- Προστατεύετε τον ηλεκτρικό συσσωρευτή από θερμότητα, λάδι και φωτιά για να μην υφίσταται ζημιές και να μην είναι

### 3.1 Υποδείξεις ασφαλείας για τον ηλεκτρικό συσσωρευτή

Σε αυτήν την ενότητα κατονομάζονται όλες οι θεμελιώδεις υποδείξεις ασφαλείας που πρέπει να τηρούνται κατά τη χρήση του ηλεκτρικού συσσωρευτή. Διαβάξτε αυτές τις υποδείξεις!

- Ο ηλεκτρικός συσσωρευτής πρέπει να αφαιρείται από το ηλεκτρικό εργαλείο πριν από όλες τις εργασίες στο ηλεκτρικό εργαλείο (π.χ. συντήρηση, αλλαγή εργαλείου), πριν από τη μεταφορά και πριν από την αποθήκευση.

δυνατό να εκρεύσουν ατμοί και υγρά ηλεκτρολυτών. Υπάρχει κίνδυνος έκρηξης!

- Μην τρυπάτε ή πετάτε τον ηλεκτρικό συσσωρευτή.
- Μην χρησιμοποιείτε ακάθαρμο ή βρεγμένο τον ηλεκτρικό συσσωρευτή. Πριν από τη χρήση να καθαρίζετε και να στεγνώνετε τον ηλεκτρικό συσσωρευτή με ένα στεγνό και καθαρό πανί.
- Κρατάτε μακριά τον φορτισμένο και μη χρησιμοποιούμενο ηλεκτρικό συσσωρευτή από μεταλλικά αντικείμενα για να μην γεφυρώνονται οι επαφές του (π.χ. συνδετήρες γραφείου, κέρματα, κλειδιά, καρφιά, βίδες). Μην επεξεργάζεστε τον ηλεκτρικό συσσωρευτή με αιχμηρά αντικείμενα (π.χ. κατσαβίδια). Ένα εσωτερικό βραχυκύκλωμα που μπορεί να προκληθεί με αυτόν τον τρόπο μπορεί να προκαλέσει υπερθέρμανση, πυρκαγιά ή έκρηξη του ηλεκτρικού συσσωρευτή.
- Μην ανοίγετε, αποσυναρμολογείτε ή τεμαχίζετε τον ηλεκτρικό συσσωρευτή. Υπάρχει κίνδυνος ηλεκτροπληξίας και βραχυκυκλώματος.
- Σε περίπτωση εσφαλμένης χρήσης και χαλασμένου ηλε-

κτρικού συσσωρευτή μπορεί να εκρεύσουν ατμοί και υγρό ηλεκτρολύτη. Αερίζετε επαρκώς τον χώρο και, εάν έχετε ενοχλήσεις, αναζητήστε ιατρό. Σε περίπτωση επαφής με υγρό ηλεκτρολύτη, το ξεπλένετε σχολαστικά και πλένετε αμέσως επιμελώς τα μάτια. Κατόπιν αναζητήστε ιατρό.

- Ο παρών ηλεκτρικός συσσωρευτής δεν επιτρέπεται να χρησιμοποιείται από μη εξουσιοδοτημένα άτομα. Εξαίρεση μπορεί να γίνει εφόσον επιτηρούνται από αρμόδιο άτομο για την ασφάλειά τους ή εφόσον έχουν λάβει από αυτό το άτομο οδηγίες για τον τρόπο χρήσης του ηλεκτρικού συσσωρευτή. Μη εξουσιοδοτημένα άτομα θεωρούνται π.χ.:
  - Άτομα (συμπεριλαμβανομένων παιδιών) με περιορισμένες φυσικές, αισθητηριακές ή ψυχικές ικανότητες.
  - Άτομα που δεν έχουν εμπειρία ή/και γνώση του ηλεκτρικού συσσωρευτή.
- Τα παιδιά πρέπει να επιτηρούνται και να τους υποδεικνύεται να μην παίζουν με τον ηλεκτρικό συσσωρευτή.
- Ο ηλεκτρικός συσσωρευτής δεν επιτρέπεται να παραμένει για μεγάλα χρονικά διαστήμα-

τα στον φορτιστή. Αφαιρείτε τον ηλεκτρικό συσσωρευτή από τον φορτιστή για την μακροχρόνια φύλαξή του.

- Αφαιρείτε τον ηλεκτρικό συσσωρευτή από τις λειτουργούσες συσκευές, όταν αυτές δεν χρησιμοποιούνται.
- Οι ηλεκτρικοί συσσωρευτές που δεν χρησιμοποιούνται πρέπει να αποθηκεύονται στεγνοί και σε κλειστό χώρο. Πρέπει να προστατεύονται από θερμότητα και απευθείας ηλιακή ακτινοβολία. Τα μη εξουσιοδοτημένα άτομα και τα παιδιά δεν επιτρέπεται να έχουν καμία πρόσβαση στον ηλεκτρικό συσσωρευτή.

### 3.2 Υποδείξεις ασφαλείας για τον ηλεκτρικό συσσωρευτή και τον φορτιστή

Τηρείτε τις υποδείξεις ασφαλείας για τον ηλεκτρικό συσσωρευτή και τον φορτιστή στις ξεχωριστές οδηγίες λειτουργίας.

Δείτε:

- Οδηγίες λειτουργίας 442228: Ηλεκτρικός συσσωρευτής ιόντων λιθίου B50 Li, B100 Li
- Οδηγίες λειτουργίας 442230: Φορτιστής C30 Li

## 4 ΣΥΝΑΡΜΟΛΟΓΗΣΗ ΚΑΙ ΘΈΣΗ ΣΕ ΛΕΙΤΟΥΡΓΙΑ

**⚠ ΠΡΟΕΙΔΟΠΟΙΗΣΗ!** **Κίνδυνοι λόγω ατελούς συναρμολόγησης!** Η λειτουργία μιας ατελώς συναρμολογημένης συσκευής μπορεί να προκαλέσει σοβαρούς τραυματισμούς.

- Λειτουργείτε τη συσκευή μόνο όταν είναι πλήρως συναρμολογημένη!
- Τοποθετείτε τον ηλεκτρικό συσσωρευτή στη συσκευή, μόνο όταν έχει συναρμολογηθεί πλήρως!
- Πριν από την ενεργοποίηση, ελέγξτε αν έχουν τοποθετηθεί σωστά τα πρόσθετα εξαρτήματα!

**⚠ ΠΡΟΕΙΔΟΠΟΙΗΣΗ!** **Κίνδυνος τραυματισμού.** Απενεργοποιείτε πάντα τη συσκευή πριν από εργασίες ρύθμισης, συντήρησης, φροντίδας και καθαρισμού. Αφαιρέστε τον ηλεκτρικό συσσωρευτή.

### 4.1 Φόρτιση ηλεκτρικού συσσωρευτή

**ℹ ΥΠΟΔΕΙΞΗ** Για λεπτομερέστερες πληροφορίες λάβετε υπόψη τις ξεχωριστές οδηγίες λειτουργίας για τον ηλεκτρικό συσσωρευτή και τον φορτιστή.

### 4.2 Τοποθέτηση και αφαίρεση ηλεκτρικού συσσωρευτή (02)

**ΠΡΟΣΟΧΗ!** **Κίνδυνος ζημιάς του ηλεκτρικού συσσωρευτή.** Αν αφήσετε τον ηλεκτρικό συσσωρευτή μετά τη χρήση μέσα στη μηχανή, αυτό μπορεί να έχει ως αποτέλεσμα ζημιά του ηλεκτρικού συσσωρευτή.

- Αμέσως μετά τη χρήση, αφαιρέστε τον ηλεκτρικό συσσωρευτή από τη μηχανή και αποθηκεύστε τον προστατευμένο από τον παγετό.
- Τοποθετήστε τον ηλεκτρικό συσσωρευτή στη μηχανή μόνο λίγο πριν την έναρξη της εργασίας.

#### Τοποθέτηση ηλεκτρικού συσσωρευτή

1. Εισάγετε τον ηλεκτρικό συσσωρευτή (02/1) στην υποδοχή ηλεκτρικού συσσωρευτή, μέχρι να ασφαλίσει (02/a).

#### Αφαίρεση ηλεκτρικού συσσωρευτή

1. Πιέστε παρατεταμένα το πλήκτρο απασφάλισης (02/2) στον ηλεκτρικό συσσωρευτή και κρατήστε το πατημένο (02/b).
2. Τραβήξτε έξω (02/c) τον ηλεκτρικό συσσωρευτή (02/1).

### 4.3 Τοποθέτηση πρόσθετων εξαρτημάτων

**⚠ ΠΡΟΕΙΔΟΠΟΙΗΣΗ!** **Κίνδυνοι λόγω ατελών συναρμολογήσεως!** Η λειτουργία μιας ατελώς συναρμολογημένης συσκευής μπορεί να προκαλέσει σοβαρούς τραυματισμούς.

- Λειτουργείτε τη συσκευή μόνο όταν είναι πλήρως συναρμολογημένη!
- Τοποθετείτε τον ηλεκτρικό συσσωρευτή στη συσκευή, μόνο όταν έχει συναρμολογηθεί πλήρως!
- Πριν από την ενεργοποίηση, ελέγξτε αν έχετε τον τοποθετηθεί σωστά τα πρόσθετα εξαρτήματα!

#### 4.3.1 Λόγχη καθαρισμού υψηλής πίεσης (03)

1. Ευθυγραμμίστε το κομβίο της λόγχης καθαρισμού υψηλής πίεσης (03/1) στο άνοιγμα του ακροφυσίου υψηλής πίεσης (03/2).
2. Εισάγετε (03/a) τη λόγχη υψηλής πίεσης (03/1) στο ακροφύσιο υψηλής πίεσης (03/2).
3. Περιστρέψτε (03/b) τη λόγχη υψηλής πίεσης (03/1) ώσπου να ασφαλίσει.

#### 4.3.2 Πολυ-ακροφύσιο ψεκασμού(04)

1. Τραβήξτε πίσω (04/a) τον ταχυσύνδεσμο στη λόγχη υψηλής πίεσης (04/1) και κρατήστε τον σταθερά.
2. Εισάγετε (04/b) το πολυ-ακροφύσιο ψεκασμού (04/2) στη λόγχη καθαρισμού υψηλής πίεσης (04/1).
3. Αφήστε τον ταχυσύνδεσμο (04/1).

#### 4.3.3 Αντάπτορας εύκαμπτου σωλήνα (08)

##### Τοποθέτηση αντάπτορα εύκαμπτου σωλήνα

1. Σφίξτε (08/b) τον αντάπτορα εύκαμπτου σωλήνα (08/1) με γερμανικό κλειδί.

##### Αφαίρεση αντάπτορα εύκαμπτου σωλήνα

1. Ξεβιδώστε (08/a) τον αντάπτορα εύκαμπτου σωλήνα (08/1) με γερμανικό κλειδί.

#### 4.3.4 Εύκαμπτος σωλήνας (05)

1. Εάν ο αντάπτορας εύκαμπτου σωλήνα (05/2) δεν είναι τοποθετημένος δείτε *Κεφάλαιο 4.3.3 "Αντάπτορας εύκαμπτου σωλήνα (08)", σελίδα 269.*
2. Τραβήξτε πίσω (05/a) τον ταχυσύνδεσμο στον εύκαμπτο σωλήνα (05/1) και κρατήστε τον σταθερά.
3. Εισάγετε (05/b) τον εύκαμπτο σωλήνα (05/1) στον αντάπτορα εύκαμπτου σωλήνα (05/2).
4. Αφήστε τον ταχυσύνδεσμο (05/1).

#### 4.3.5 Φιάλη σαπουνιού (06)

Η φιάλη σαπουνιού παρέχει διάλυμα σαπουνιού για βαθύ καθαρισμό από ρύπους.

1. Μην γεμίζετε τη φιάλη σαπουνιού με καθαριστικά υλικά βλαβερά για το υδάτινο περιβάλλον.
2. Εισάγετε (06/a) τη φιάλη σαπουνιού (06/1) στο ακροφύσιο υψηλής πίεσης (06/2).
3. Περιστρέψτε (06/b) τη φιάλη σαπουνιού (06/1) κατά 90°, για να την σταθεροποιήσετε.

#### 4.3.6 Αντάπτορας φιάλης (07-09)

**⚠ ΠΡΟΕΙΔΟΠΟΙΗΣΗ!** **Κίνδυνος τραυματισμών και ζημιών στη συσκευή.** Εάν η συσκευή είναι σε οριζόντια θέση, τότε με συναρμολογημένη φιάλη μπορεί να εξέλθει υγρό από τα ανοίγματα αερισμού του αξεσουάρ.

- Αφαιρέστε τον ηλεκτρικό συσσωρευτή πριν αποθέσετε τη συσκευή επάνω σε επίπεδη επιφάνεια.

#### **⚠ ΠΡΟΣΟΧΗ!** **Κίνδυνος ζημιών στη συσκευή.**

Η συσκευή μπορεί να υποστεί ζημιά αν συνδεθεί σε παροχή νερού που είναι ακαθάρτη, οξειδωμένη, λασπωμένη ή διαβρωμένη. Περιλαμβάνεται η κοπριά για φυτά, όπως και τα μέσα φυτοπροστασίας και τα καθαριστικά υλικά.

- Καθαρίζετε τη συσκευή με καθαρό νερό για να παρατείνετε τη διάρκεια ζωής της συσκευής.

**ℹ ΥΠΟΔΕΙΞΗ** Το πρόσθετο εξάρτημα δεν είναι συμβατό με όλες τις φιάλες σόδας και νερού.

1. Γεμίστε τη φιάλη.
2. Βιδώστε (07/a) τον αντάπτορα φιάλης (07/1) στη γεμάτη φιάλη (07/2).
3. Ξεβιδώστε (08/a) τον αντάπτορα εύκαμπτου σωλήνα (08/1) με γερμανικό κλειδί.
4. Βιδώστε (09/b) τη φιάλη με τοποθετημένο αντάπτορα φιάλης (09/1) στη σύνδεση του πιεστικού καθαρισμού (09/2).

#### 4.3.7 Πλυστική βούρτσα (18)

1. Ευθυγραμμίστε το κομβίο της πλυστικής βούρτσας (18/1) στο άνοιγμα του ακροφυσίου υψηλής πίεσης (18/2).
2. Εισάγετε (18/a) την πλυστική βούρτσα (18/1) στο ακροφύσιο υψηλής πίεσης (18/2).
3. Περιστρέψτε (18/b) την πλυστική βούρτσα (18/1) ώσπου να ασφαλίσει.

## 5 ΧΕΙΡΙΣΜΟΣ

**⚠ ΠΡΟΕΙΔΟΠΟΙΗΣΗ!** **Κίνδυνοι λόγω ατελούς συναρμολόγησης!** Η λειτουργία μιας ατελώς συναρμολογημένης συσκευής μπορεί να προκαλέσει σοβαρούς τραυματισμούς.

- Λειτουργείτε τη συσκευή μόνο όταν είναι πλήρως συναρμολογημένη!
- Τοποθετείτε τον ηλεκτρικό συσσωρευτή στη συσκευή, μόνο όταν έχει συναρμολογηθεί πλήρως!
- Πριν από την ενεργοποίηση, ελέγξτε αν έχουν τοποθετηθεί σωστά τα πρόσθετα εξαρτήματα!

**ΠΡΟΣΟΧΗ!** **Κίνδυνος από νερό.** Η επαφή με το νερό προκαλεί βραχυκυκλώματα και καταστροφή του ηλεκτρικού συσσωρευτή.

- Μην εκθέτετε τον ηλεκτρικό συσσωρευτή σε νερά και υγρασία κατά τη λειτουργία της συσκευής.
- Διατηρείτε στεγνό τον ηλεκτρικό συσσωρευτή κατά την αλλαγή των πρόσθετων εξαρτημάτων.

### 5.1 Παροχή νερού

**ΠΡΟΣΟΧΗ!** **Κίνδυνος ζημιών στη συσκευή.** Η συσκευή μπορεί να υποστεί ζημιά αν συνδεθεί σε παροχή νερού που είναι ακάθαρτη, οξειδωμένη, λασπωμένη ή διαβρωμένη. Περιλαμβάνεται η κοπριά για φυτά, όπως και τα μέσα φυτοπροστασίας και τα καθαριστικά υλικά.

- Καθαρίζετε τη συσκευή με καθαρό νερό για να παρατείνετε τη διάρκεια ζωής της συσκευής.

#### 5.1.1 Παροχή νερού μέσω του οικιακού δικτύου ύδρευσης

Το πιεστικό καθαρισμού μπορεί να παραμείνει συνδεδεμένο στο οικιακό δίκτυο ύδρευσης και να λειτουργεί από εκεί.

#### 5.1.2 Παροχή νερού από δοχείο PET

Το πιεστικό καθαρισμού μπορεί να λειτουργεί με δοχεία PET, τα οποία είναι γεμάτα με καθαρό νερό δείτε *Κεφάλαιο 4.3.6 "Αντάπτορας φιάλης (07-09)", σελίδα 269.*

#### 5.1.3 Παροχή νερού από ανοιχτά δοχεία

Το πιεστικό καθαρισμού μπορεί να λειτουργεί με νερό από ανοιχτά δοχεία, όπως π.χ. ντεπόζιτα ομβρίων, κουβάδες, υδάτινες μάζες.

**ⓘ ΥΠΟΔΕΙΞΗ** Σε περίπτωση υπέρβασης του μέγιστου μανομετρικού ύψους παρατείνεται ο χρόνος αναρρόφησης.

- Προσέξτε το μέγιστο μανομετρικό ύψος της συσκευής.
1. Συνδέστε (05) τον εύκαμπτο σωλήνα στο πιεστικό καθαρισμού.
  2. Αναρτήστε το φίλτρο εύκαμπτου σωλήνα (01/10) σε ανοιχτό δοχείο.
    - Στερεώστε το κλιπ εύκαμπτου σωλήνα (01/13) στο άκρο του δοχείου.
    - Ο μαστός (01/11) εμποδίζει τη βύθιση του φίλτρου εύκαμπτου σωλήνα (01/10) στον πυθμένα.

### Πριν από τη χρήση

Πριν από τη χρήση αφήστε να διαφύγει αέρας από τον εύκαμπτο σωλήνα.

1. Κρατήστε το πιεστικό καθαρισμού στο ύψος της μέσης (< 1,5 m).
2. Εκκινήστε τη συσκευή (10) δείτε *Κεφάλαιο 5.2 "Εκκίνηση / διακοπή συσκευής (10)", σελίδα 270.*
3. Περιμένετε πριν από την έναρξη της εργασίας μέχρι το πιεστικό καθαρισμού να ψεκάσει νερό. Ανάλογα με το είδος της τροφοδοσίας νερού, αυτό μπορεί να διαρκέσει τουλάχιστον 30 δευτερόλεπτα.

### 5.2 Εκκίνηση / διακοπή συσκευής (10)

#### Εκκίνηση συσκευής

1. Κατευθύνετε τη συσκευή προς την επιφάνεια που πρέπει να καθαριστεί.
2. Πιέστε τον διακόπτη κλειδώματος (10/1) και κρατήστε τον πατημένο (10/a).
3. Πιέστε τον μοχλό (10/2) στη συσκευή και κρατήστε τον πατημένο (10/b).

#### Σταμάτημα συσκευής

1. Αφήστε τον μοχλό (10/2).
2. Αφήστε τον διακόπτη κλειδώματος (10/1).

### 5.3 Πότισμα και καθαρισμός

#### 5.3.1 Ρυθμίσεις ακροφυσίου στο πολυακροφύσιο ψεκασμού (11,12,13,14)

**⚠ ΠΡΟΣΟΧΗ!** **Κίνδυνος τραυματισμού.** Μην μεταβάλετε τη ρύθμιση του ακροφυσίου στη διάρκεια της λειτουργίας.

- Σταματήστε τη συσκευή και αλλάξτε στη συνέχεια τη ρύθμιση του ακροφυσίου.

Το πολυ-ακροφύσιο ψεκασμού διαθέτει πέντε διαφορετικούς τρόπους ψεκασμού. Επιλέξτε την κατάλληλη λειτουργία ακροφυσίου ανάλογα με την εκάστοτε χρήση.

Ρύθμιση	Λειτουργία ακροφυσίου
0°	Σημειακός καθαρισμός σε περίπτωση έντονης ρύπανσης
15°	Καθαρισμός επιφανειών σε περίπτωση έντονης ρύπανσης
25°	Καθαρισμός επιφανειών σε περίπτωση μέτριας ρύπανσης
40°	Καθαρισμός επιφανειών σε περίπτωση ελαφριάς ρύπανσης
	Πότισμα

## 6 ΣΥΝΤΗΡΗΣΗ ΚΑΙ ΦΡΟΝΤΙΔΑ

**⚠ ΠΡΟΕΙΔΟΠΟΙΗΣΗ!** **Κίνδυνος τραυματισμού.** Απενεργοποιείτε πάντα τη συσκευή πριν από εργασίες ρύθμισης, συντήρησης, φροντίδας και καθαρισμού. Αφαιρέστε τον ηλεκτρικό συσσωρευτή.

**ℹ ΥΠΟΔΕΙΞΗ** Για λεπτομερέστερες πληροφορίες λάβετε υπόψη τις ξεχωριστές οδηγίες λειτουργίας για τον ηλεκτρικό συσσωρευτή και για τον φορτιστή.

### 6.1 Καθαρισμός φίλτρου εύκαμπτου σωλήνα (15,16)

- Ξεβιδώστε (15/a) το φίλτρο εύκαμπτου σωλήνα (15/1) από τον εύκαμπτο σωλήνα.
- Βγάλτε (16/a) τη λεπτή σήτα (16/1).
- Πλύντε τα στοιχεία με καθαρό νερό.

### 6.2 Καθαρισμός φίλτρου σύνδεσης νερού (17)

- Βγάλτε τον αντάπτορα εύκαμπτου σωλήνα (08).
- Αφαιρέστε (17/a) το φίλτρο σύνδεσης νερού (17/1).
- Καθαρίστε το φίλτρο σύνδεσης νερού με νερό.

## 7 ΒΟΪΘΕΙΑ ΣΕ ΠΕΡΙΠΤΩΣΗ ΒΛΑΒΩΝ

**ℹ ΥΠΟΔΕΙΞΗ** Για βλάβες, που δεν αναφέρονται σε αυτόν τον πίνακα ή δεν μπορείτε να αποκαταστήσετε μόνοι σας, απευθυνθείτε στο τμήμα εξυπηρέτησης πελατών μας.

Βλάβη	Αιτία	Αντιμετώπιση
Η συσκευή ενεργοποιείται, ωστόσο δεν αναρροφά νερό ή η πίεση είναι ανεπαρκής.	Η λόγχη καθαρισμού υψηλής πίεσης είναι πολύ ψηλά πάνω από την επιφάνεια της προέλευσης του νερού.	Κατεβάστε τη συσκευή σε κάτω από 1,5 m.
	Το φίλτρο εύκαμπτου σωλήνα είναι φραγμένο.	Βγάλτε το φίλτρο εύκαμπτου σωλήνα και καθαρίστε το με καθαρό νερό.
	Ο εύκαμπτος σωλήνας κήπου δεν είναι σωστά συνδεδεμένος στη συσκευή.	Ελέγξτε τον εύκαμπτο σωλήνα κήπου και συνδέστε τον καλά.
	Ο αντάπτορας εύκαμπτου σωλήνα είναι χαλαρός.	Σφίξτε καλά τον αντάπτορα εύκαμπτου σωλήνα με ένα γερμανικό κλειδί. Επικοινωνήστε με το Τμήμα Εξυπηρέτησης Πελατών για να λάβετε ένα φίλτρο σύνδεσης νερού.
	Λείπει το φίλτρο σύνδεσης νερού.	



Βλάβη	Αιτία	Αντιμετώπιση
	Αντλία, εύκαμπτος σωλήνας ή άλλα μέρη παγωμένα λόγω θερμοκρασιών κάτω από το σημείο παγώματος.	Περιμένετε μέχρι να ξεπαγωσει η αντλία, ο εύκαμπτος σωλήνας ή τα άλλα μέρη.
	Ο εύκαμπτος σωλήνας είναι τσακισμένος.	Ισιώστε τον εύκαμπτο σωλήνα.
<b>Το πολυ-ακροφύσιο ψεκασμού δεν είναι στεγανό.</b>	Δεν γίνεται σωστός ψεκασμός του μοτίβου ψεκασμού.	Διασφαλίστε ότι το σύμβολο του μοτίβου ψεκασμού είναι ευθυγραμμισμένο με τη σήμανση της ένδειξης.
	Η ασφάλιση του πολυ-ακροφυσίου ψεκασμού είναι χαλαρωμένη.	Σφίξτε την με ένα αλλενόκλειδο.
<b>Η πίεση εξόδου αυξάνεται ξαφνικά.</b>	Το πολυ-ακροφύσιο ψεκασμού είναι φραγμένο.	Αντικαταστήστε το με ένα καινούργιο πολυ-ακροφύσιο ψεκασμού.
<b>Μετά την απενεργοποίηση εξέρχεται νερό.</b>	Μετά την απενεργοποίηση υπάρχει ακόμα υπολειπόμενο νερό στη λόγχη καθαρισμού υψηλής πίεσης και στην αντλία.	Πριν από την αποθήκευση εκκενώστε τελείως το νερό.
<b>Από τη φιάλη σαπουνιού δεν ψεκάζεται καθόλου καθαριστικό υλικό.</b>	Έμφραξη στη φιάλη σαπουνιού.	Καθαρίστε τη φιάλη σαπουνιού με καθαρό νερό.
<b>Η συσκευή δεν εκκινείται.</b>	Ο ηλεκτρικός συσσωρευτής δεν είναι σωστά τοποθετημένος.	Εισάγετε τον ηλεκτρικό συσσωρευτή στη βάση, ώσπου να ασφαλίσει.
	Ο ηλεκτρικός συσσωρευτής είναι άδειος.	Φορτίστε τον ηλεκτρικό συσσωρευτή ή αντικαταστήστε τον με καινούργιο ηλεκτρικό συσσωρευτή.
	Ο ηλεκτρικός συσσωρευτής είναι χαλασμένος.	Αντικαταστήστε τον ηλεκτρικό συσσωρευτή.
<b>Νερό στη συσκευή.</b>	Χρησιμοποιήθηκε σε βροχή.	Κρατήστε κατακόρυφα τη συσκευή για να μπορέσει να φύγει το νερό.
	Έπεσε μέσα σε νερό.	Αφήστε τη συσκευή να στεγνώσει για τουλάχιστον 24 h.
<b>Η πίεση της συσκευής δεν είναι συνεχής.</b>	Πιθανότατα η συσκευή αναρροφά πρόσθετο αέρα.	Ελέγξτε τη σύνδεση ανάμεσα στον αντίπτορα εύκαμπτο σωλήνα και τον εύκαμπτο σωλήνα.
<b>Η συσκευή σταματάει αυτόματα.</b>	Ο ηλεκτρικός συσσωρευτής είναι άδειος.	Φορτίστε τον ηλεκτρικό συσσωρευτή ή αντικαταστήστε τον με καινούργιο ηλεκτρικό συσσωρευτή.
	Το πολυ-ακροφύσιο ψεκασμού είναι φραγμένο. Έχει ενεργοποιηθεί η προστασία ρεύματος.	Αφαιρέστε το πολυ-ακροφύσιο ψεκασμού και ενεργοποιήστε τη συσκευή. Αντικαταστήστε το πολυ-ακροφύσιο ψεκασμού, όταν η συσκευή λειτουργεί κανονικά.



## 8 ΑΠΟΘΗΚΕΥΣΗ

### 8.1 Αποθήκευση συσκευής

Μετά από κάθε χρήση να καθαρίζετε διεξοδικά τη συσκευή για την αποφυγή ζημιών:

- Καθαρισμός συσκευής:
  - Πριν από την αποθήκευση εκκένωστε όλο το νερό από τη συσκευή και τον εύκαμπτο σωλήνα.
  - Καθαρίστε ολόκληρη τη συσκευή και τα αξεσουάρ με ένα καθαρό πανί και μια μαλακή βούρτσα. Μην χρησιμοποιείτε βενζίνη ή άλλα διαλυτικά μέσα!
- Φυλάσσετε τη συσκευή αναρτημένη και κατά το δυνατόν σε στεγνό μέρος χωρίς παγετό μακριά από την πρόσβαση παιδιών.

### 8.2 Αποθήκευση ηλεκτρικού συσσωρευτή και φορτιστή

**⚠ ΚΙΝΔΥΝΟΣ!** Κίνδυνος έκρηξης και πυρκαγιάς! Υπάρχει κίνδυνος θανάτου ή σοβαρών τραυματισμών, εάν εκραγεί ο ηλεκτρικός συσσωρευτής, εφόσον αποθηκευτεί μπροστά από εκτεθειμένες φλόγες ή πηγές θερμότητας.

- Αποθηκεύετε τον ηλεκτρικό συσσωρευτή σε ψυχρό και στεγνό μέρος, αλλά όχι μπροστά από εκτεθειμένες φλόγες ή πηγές θερμότητας.

**i ΥΠΟΔΕΙΞΗ** Ο ηλεκτρικός συσσωρευτής προστατεύεται από υπερθέρμανση κατά τη φόρτιση χάρη στην αυτόματη αναγνώριση της κατάστασης φόρτισης και έτσι μπορεί να παραμείνει για κάποιο χρονικό διάστημα στον φορτιστή, ωστόσο όχι παρατεταμένα.

- Αποθηκεύετε τον ηλεκτρικό συσσωρευτή σε στεγνό μέρος χωρίς παγετό στην προδιαγραφόμενη θερμοκρασία αποθήκευσης (βλέπε οδηγίες λειτουργίας του ηλεκτρικού συσσωρευτή) και σε κατάσταση φόρτισης περ. 40 – 60 %.
- Μην αποθηκεύετε τον ηλεκτρικό συσσωρευτή κοντά σε μεταλλικά αντικείμενα ή αντικείμενα που περιέχουν οξέα, λόγω κινδύνου βραχυκυκλώματος.
- Μετά από περ. 6 μήνες αποθήκευσης να φορτίζετε συμπληρωματικά τον ηλεκτρικό συσσωρευτή για περ. 2 ώρες.

## 9 ΑΠΟΡΡΙΨΗ

**Υποδείξεις για τη γερμανική νομοθεσία για τον άχρηστο ηλεκτρικό και ηλεκτρονικό εξοπλισμό (ElektroG)**



- Ο μεταχειρισμένος ηλεκτρικός και ηλεκτρονικός εξοπλισμός δεν πρέπει να απορρίπτεται στα οικιακά απορρίμματα, αλλά να παραδίδεται για ξεχωριστή καταγραφή ή απόρριψη!
- Οι μεταχειρισμένες μπαταρίες ή επαναφορτιζόμενες μπαταρίες που δεν είναι μόνιμα εγκαταστημένες στη μεταχειρισμένη συσκευή, πρέπει να αφαιρούνται πριν από την απόρριψη! Η απόρριψή τους ρυθμίζεται από το νόμο για τις μπαταρίες.
- Οι ιδιοκτήτες ή οι χρήστες ηλεκτρικών και ηλεκτρονικών συσκευών υποχρεούνται από το νόμο να τις επιστρέφουν μετά τη χρήση τους.
- Ο τελικός χρήστης φέρει ευθύνη για τη διαγραφή των προσωπικών του δεδομένων στον απορριπτόμενο μεταχειρισμένο εξοπλισμό!

Το σύμβολο του διαγεγραμμένου κάδου απορριμμάτων συνεπάγεται ότι ο άχρηστος ηλεκτρικός και ηλεκτρονικός εξοπλισμός δεν επιτρέπεται να απορρίπτεται στα οικιακά απορρίμματα.

Ο άχρηστος ηλεκτρικός και ηλεκτρονικός εξοπλισμός μπορούν να παραδίδονται δωρεάν στα παρακάτω σημεία:

- σημεία απόρριψης ή συλλογής δημοσίου δικαίου (π. χ., δημοτικά εργοτάξια)
- σημεία πώλησης ηλεκτρικών συσκευών (σταθερά και διαδίκτυακά), εφόσον οι προμηθευτές υποχρεούνται να παρέχουν ή παρέχουν σε εθελοντική βάση υπηρεσίες παραλαβής επιστρεφόμενου εξοπλισμού.

Αυτά τα στοιχεία ισχύουν μόνο για συσκευές που εγκαθίστανται και πωλούνται σε χώρες της Ευρωπαϊκής Ένωσης και υπόκεινται στην ευρωπαϊκή οδηγία 2012/19/ΕΕ. Στις χώρες εκτός Ευρωπαϊκής Ένωσης μπορεί να ισχύουν διαφορετικοί κανονισμοί για την απόρριψη ηλεκτρικών και ηλεκτρονικών συσκευών.

## Υποδείξεις για το γερμανικό νόμο για τις μπαταρίες (BattG)



- Οι μεταχειρισμένες μπαταρίες και επαναφορτιζόμενες μπαταρίες δεν πρέπει να απορρίπτονται στα οικιακά απορρίμματα, αλλά να παραδίδονται για ξεχωριστή καταγραφή ή απόρριψη!
- Για την ασφαλή αφαίρεση μπαταριών ή ηλεκτρικών συσσωρευτών από την ηλεκτρική συσκευή και για πληροφορίες σχετικές με τον τύπο ή το χημικό τους σύστημα λάβετε υπόψη τα περαιτέρω στοιχεία στο εγχειρίδιο οδηγιών χειρισμού και συναρμολόγησης.
- Οι ιδιοκτήτες ή οι χρήστες μπαταριών και επαναφορτιζόμενων μπαταριών υποχρεούνται από το νόμο να τις επιστρέφουν μετά τη χρήση τους. Η επιστροφή περιορίζεται στην παράδοση κοινών οικιακών ποσοτήτων.

Οι μεταχειρισμένες μπαταρίες μπορούν να περιέχουν επιβλαβείς ουσίες ή βαριά μέταλλα που μπορούν να βλάψουν το περιβάλλον και την υγεία. Η ανακύκλωση μεταχειρισμένων μπαταριών και η χρήση των πόρων που αυτές περιέχουν, συμβάλλει στην προστασία αυτών των δύο σημαντικών αγαθών.

Το σύμβολο του διαγεγραμμένου κάδου απορριμμάτων συνεπάγεται ότι οι μπαταρίες και οι επαναφορτιζόμενες μπαταρίες δεν επιτρέπεται να απορρίπτονται στα οικιακά απορρίμματα.

Εάν εκτός αυτού παρατίθενται τα σύμβολα Hg, Cd ή Pb κάτω από το σύμβολο του κάδου απορριμμάτων, αυτό συνεπάγεται:

- Hg: η μπαταρία περιέχει υδράργυρο σε ποσοστό άνω του 0,0005 %
- Cd: η μπαταρία περιέχει κάδμιο σε ποσοστό άνω του 0,002 %
- Pb: η μπαταρία περιέχει μόλυβδο σε ποσοστό άνω του 0,004 %

Οι επαναφορτιζόμενες μπαταρίες και οι μπαταρίες μπορούν να παραδίδονται δωρεάν στα παρακάτω σημεία:

- σημεία απόρριψης ή συλλογής δημοσίου δικαίου (π. χ., δημοτικά εργοτάξια)
- σημεία πώλησης μπαταριών και επαναφορτιζόμενων μπαταριών
- σημεία επιστροφής του γενικού συστήματος επιστροφών για παλιές μπαταρίες συσκευών
- σημείο επιστροφής του κατασκευαστή (εφόσον δεν είναι μέλος του γενικού συστήματος επιστροφών)

Αυτά τα στοιχεία ισχύουν μόνο για επαναφορτιζόμενες μπαταρίες και μπαταρίες που πωλούνται σε χώρες της Ευρωπαϊκής Ένωσης και υπόκεινται στην ευρωπαϊκή οδηγία 2006/66/EK. Στις χώρες εκτός Ευρωπαϊκής Ένωσης μπορεί να ισχύουν διαφορετικοί κανονισμοί για την απόρριψη επαναφορτιζόμενων μπαταριών και μπαταριών.

**10 ΤΜΗΜΑ ΕΞΥΠΗΡΕΤΗΣΗΣ ΠΕΛΑΤΩΝ/  
Σ'ΕΡΒΙΣ**

Για ερωτήσεις σχετικά με την εγγύηση, την επι-  
σκευή ή τα ανταλλακτικά απευθυνθείτε στο πλη-

σιέστερο κέντρο σέρβις της AL-KO. Αυτό το βρί-  
σκετε στο διαδίκτυο στην εξής ηλεκτρονική διεύ-  
θυνση:

[www.al-ko.com/service-contacts](http://www.al-ko.com/service-contacts)

**11 ΕΓΓΥΗΣΗ**

Ενδεχόμενες αστοχίες υλικών ή κατασκευαστικά ελαττώματα αποκαθίστανται εντός της διάρκειας της νόμιμης εγγύησης για αξιώσεις πραγματικών ελαττωμάτων με επισκευή ή αντικατάσταση κατά τη διακριτική μας ευχέρεια. Η προθεσμία παραγραφής των αξιώσεων ορίζεται σύμφωνα με τη νομοθεσία της χώρας, στην οποία αγοράστηκε η συσκευή.

Η δήλωση εγγύησης εκ μέρους μας ισχύει μόνο με:

- χρήση σύμφωνα με τις παρούσες οδηγίες χρήσης
- ορθή χρήση
- χρήση γνήσιων ανταλλακτικών

Η εγγύηση παύει να ισχύει σε:

- αυτοσχέδια απόπειρα επισκευής
- αυτοσχέδιες τεχνικές μετατροπές
- μη ενδεδειγμένη χρήση

Από την εγγύηση αποκλείονται:

- ζημιές στη βαφή, που οφείλονται σε φυσιολογική φθορά
- αναλώσιμα που επισημαίνονται στην καρτέλα ανταλλακτικών με πλαίσιο

Ο χρόνος της εγγύησης αρχίζει με την αγορά από τον πρώτο αγοραστή. Καθοριστική είναι η ημερομηνία πάνω στο παραστατικό αγοράς. Απευθυνθείτε με την παρούσα δήλωση και το γνήσιο παραστατικό αγοράς στον έμπορό σας ή στο πλησιέστερο εξουσιοδοτημένο τμήμα εξυπηρέτησης πελατών. Οι νομικές αξιώσεις του αγοραστή περί πραγματικών ελαττωμάτων έναντι του πωλητή δεν θίγονται από την παρούσα δήλωση.

## ПРЕВОД НА ОРИГИНАЛНОТО УПАТСТВО ЗА РАБОТА

### Содржина

1	За ова упатство за употреба.....	276
1.1	Симболи на насловната страна .....	276
1.2	Објаснување на знаците и сигналните зборови.....	277
2	Опис на производот .....	277
2.1	Прописна примена .....	277
2.2	Можна предвидлива погрешна употреба.....	277
2.3	Симболи на уредот .....	277
2.4	Содржина на пратката .....	277
2.5	Преглед на производот (01) .....	278
3	Безбедносни напомени .....	278
3.1	Безбедносни напомени за акумулаторската батерија .....	279
3.2	Безбедносни предупредувања за акумулаторската батерија и уредот за полнење.....	281
4	Монтажа и ставање во употреба .....	281
4.1	Наполнете ја акумулаторската батерија.....	281
4.2	Ставање и вадење на акумулаторската батерија (02).....	281
4.3	Монтирање на составките .....	282
4.3.1	Ланцета за чистење под висок притисок (03) .....	282
4.3.2	Мулти-млазница за прскање (04) .....	282
4.3.3	Адаптер за црево (08) .....	282
4.3.4	Црево (05).....	282
4.3.5	Шише со сапун (06).....	282
4.3.6	Адаптер за шише (07-09) .....	282
4.3.7	Четка за перење (18) .....	283
5	Работа.....	283
5.1	Водоснабдување .....	283
5.1.1	Водоснабдување преку домашната мрежа за вода .....	283
5.1.2	Водоснабдување од РЕТ-садови.....	283
5.1.3	Водоснабдување од отворени садови .....	283
5.2	Стартување / стопирање на уредот (10) .....	283
5.3	Наводнување и чистење .....	284
5.3.1	Подесувања на млазницата од мулти-млазницата за прскање (11,12,13,14).....	284
6	Одржување и нега .....	284
6.1	Чистење на филтерот за црево (15,16) .....	284
6.2	Чистење на филтерот за приклучок за вода (17).....	284
7	Помош во случај на дефекти.....	284
8	Складирање .....	286
8.1	Складирање на уредот.....	286
8.2	Складирање на акумулаторската батерија и уредот за полнење .....	286
9	Отстранување .....	286
10	Кориснички центар/сервис.....	287
11	Гаранција.....	287



  

<b>1</b>	<b>ЗА ОВА УПАТСТВО ЗА УПОТРЕБА</b>
■	Германската верзија е оригиналното упатство за употреба. Сите други јазични верзии се преводи на оригиналното упатство за употреба.
■	Чувајте го работното упатство да ви биде лесно на дофат за читање ако ви е потребна некоја информација за уредот.
■	Предадете го уредот на други лица само со упатството за употреба.
■	Прочитајте ги и обрнете внимание на напомените за безбедност и предупредување во упатството за употреба.

<b>1.1</b>	<b>Симболи на насловната страна</b>
------------	-------------------------------------

Симбол	Значење
	Пред пуштањето во работа, задолжително внимателно прочитајте го упатството за употреба. Ова е предусловот за успешна работа и непречено ракување.

Симбол	Значење
	Упатство за работа
	Внимателно ракувајте со литиум-јонските акумулаторски батерии! Особено внимавајте на упатствата за транспорт, складирање и отстранување во работното упатство!

## 1.2 Објаснување на знаците и сигналните зборови

**⚠ ОПАСНОСТ!** Показува непосредно опасна ситуација, која – ако не се избегне – може да предизвика смрт или тешка телесна повреда.

**⚠ ПРЕДУПРЕДУВАЊЕ!** Показува потенцијално опасна ситуација, која – ако не се избегне – може да предизвика смрт или тешка телесна повреда.

**⚠ ВНИМАНИЕ!** Показува потенцијално опасна ситуација, која – ако не се избегне – може да предизвика мала или умерена телесна повреда.

**⚠ ВНИМАНИЕ!** Показува ситуација, која – ако не се избегне – може да предизвика штети по имотот.

**i НАПОМЕНА** Специјални напомени за подобро разбирање и ракување.

## 2 ОПИС НА ПРОИЗВОДОТ

### 2.1 Прописна примена

Овој уред може да се користи за:

- чистење на машини, возила, згради, прозорци, алати, фасади, тераси, градинарски уреди, градинарски мебел, уреди за играње, планински велосипеди, спортски уреди, влезови, чамци, даски за сурфање, уреди за нуркање, опрема за кампирање, риболов и лов, гаражи, балкони.
- Наводнување.

Уредот смее да се користи само со дозволена опрема.

Уредот може да се користи со вода од домашна мрежа за вода, од отворени садови

(на пр. буре за дождовница, бара) или од РЕТ-садови.

Користете го уредот само ако е целосно монтиран.

Овој уред е наменет исклучиво за приватна употреба. Секоја друга примена како и недозволено преправање или доградба ќе се смета за злоупотреба и се исклучува правото на гаранција како и губењето на сообразноста (СЕ-ознака) и производителот не сноси никаква одговорност за штети на корисникот или на трети лица.

### 2.2 Можна предвидлива погрешна употреба

Уредот не е предвиден ниту за комерцијална употреба во јавни паркови и спортски објекти ниту за употреба во земјоделството и шумарството.

Почитувајте го пред сè следново:

- Никогаш не го применувајте уредот кај предмети коишто не се отпорни на влага.
- Применувајте го уредот само кај предмети коишто може да издржат притисок на вода од 22 бара.
- Никогаш не го користете уредот при влажно време, дожд или во или под вода.
- Никогаш не го користете уредот пред претходно да го приклучите на водоснабдувањето.
- Не го користете уредот со празни садови.

### 2.3 Симболи на уредот

Симбол	Значење
	Не го насочувајте уредот кон луѓе, домашни животни, движечки возила или електрични постројки под напон, инсталации или уреди.

### 2.4 Содржина на пратката

**i НАПОМЕНА** Акумулаторската батерија и полначот не се содржани во пратката и поради тоа мора да се купат дополнително.

Во содржината на пратката влегуваат овде наведените позиции. Проверете дали се содржани сите позиции:

Бр.	Елемент
1	Easy Flex чистач под висок притисок PW 2040
2	Ланцета за чистење под висок притисок
3	Мулти-млазница за прскање
4	Црево
5	Шише со сапун
6	Адаптер за шише
7	Торба
8	Четка за перење*

\*: достапна посебно: Број на артикл: 113876

### 2.5 Преглед на производот (01)

Прегледот на производот (01) дава преглед на уредот.

Бр.	Елемент
1	Прекинувач за блокирање
2	Рачка за менување ВКЛУЧИ/ИСКЛУЧИ
3	Адаптер за црево
4	Акумулаторска батерија Easy Flex**
5	Млазница за висок притисок
6	Ланцета за чистење под висок притисок
7	Адаптер за млазница
8	Мулти-млазница за прскање
9	Приклучок за црево
10	Филтер за црево
11	Придвижувач
12	Црево
13	Стега за црево
14	Шише со сапун
15	Адаптер за шише
16	Торба
17	Четка за перење**

\*\* : не е содржана во пратката

## 3 БЕЗБЕДНОСНИ НАПОМЕНИ

- Овој уред може да го користат деца на возраст од 8 години и постари и лица со намалени физички, сетилни или ментални способности или со недостаток на искуство и знаење, само доколку се под надзор или биле упатени во користењето на апаратот на безбеден начин и доколку ги разбираат можните опасности. Децата не смеат да си играат со уредот. Деца без надзор не смеат да го чистат или да го одржуваат уредот.
- Лица со многу големи и сериозни ограничувања може да имаат потреби надвор од овде опишаните инструкции.
- Не го насочувајте уредот кон луѓе или домашни животни.
- Не го насочувајте уредот кон возила во движење.
- Никогаш не го насочувајте уредот кон електрични постројки под напон, инсталации или уреди.
- Не го оставајте уредот без надзор.

- Не го користете уредот ако покажува видливи оштетувања или не дихтува.
- Отстранете ја акумулаторската батерија пред подесување, чистење и одржување.
- Отстранете ја акумулаторската батерија пред замена на делови или промена во други функции.
- Користете само опрема одобрена од производителот.
- Не користете супстанции штетни за водите како средство за чистење.
- Не прскајте запаливи течности.

### 3.1 Безбедносни напомени за акумулаторската батерија

Ова поглавје ги наведува сите основни безбедносни напомени коишто треба да се почитуваат при користењето на акумулаторската батерија. Прочитајте ги овие напомени!

- Отстранете ја акумулаторската батерија од електричниот алат пред сите работи на електричниот алат (на пр. одржување, промена на алат), пред транспортот и пред складирањето.
- Користете ја акумулаторската батерија само како што е предвидено, односно за уреди придвижувани со акумулаторска батерија на фирмата AL-KO. Полнете ја акумулаторската батерија само со предвидениот полнач од фирмата AL-KO.
- Распакувајте ја новата акумулаторска батерија од оригиналното пакување дури кога ќе треба да се користи.
- Пред првата употреба целосно наполнете ја акумулаторската батерија и секогаш користете го за тоа наведениот полнач. Запазете ги податоците во ова упатство за користење за полнење на акумулаторската батерија.
- Не ја употребувајте акумулаторската батерија во експлозивни и запаливи околина.
- Не ја изложувајте акумулаторската батерија при работење со уредот на влага и влажност.
- Заштитете ја акумулаторската батерија

од топлина, масло и пожар, за да не се оштети и да не дојде до истекување на пареи и електролитни течности. Постои опасност од експлозија!

- Да не ја удирате или фрлате акумулаторската батерија.
- Да не ја користите нечиста или влажна акумулаторската батерија. Пред користење исчистете ја и избришете ја акумулаторската батерија со чиста крпа.
- Полната а некористена акумулаторска батерија чувајте ја подалеку од метални предмети за да не се премостат контактите (на пример, спајалици, монети, клучеви, шајки, завртки). Не ја обработувајте акумулаторската батерија со шпицести уреди (на пр. шрафцигер). Предизвиканиот интерен краток спој од тоа може да доведе до презагревање, пожар или експлозија на акумулаторската батерија.
- Да не ја отворате, расклопувате или раздробувате акумулаторската батерија.

Постои опасност од струен удар и краток спој.

- При неправилно користење и оштетена акумулаторска батерија може да дојде до истекување на пареи и електролитна течност. Доволно проветрете ја просторијата и при тегоби побарајте лекар. При контакт со електролитна течност треба темелно да се измие со вода а очите треба веднаш темелно да се исплакнат. Потоа побарајте лекар.
- Акумулаторската батерија не смее да се користи од неовластени лица, доколку не се под надзор на лице надлежно за нивната безбедност или добиле упатства од него како треба да се користи акумулаторската батерија. Неовластени лица се на пример:
  - Лица (вклучително деца) со ограничени физички, сетилни или ментални способности.
  - Лица што не поседуваат никакво искуство и/или знаење за акумулаторската батерија.



- Децата мора да бидат надгледувани и да им се укаже да не си играат со акумулаторската батерија.
- Акумулаторската батерија не смее да се остава цело време во уредот за полнење. Извадете ја акумулаторската батерија од уредот за полнење за подолго чување.
- Извадете ја акумулаторската батерија од уредите ако истите не се користат.
- Складирајте ја некористената акумулаторска батерија на суво и затворено место. Заштитете ја батеријата од топлина и директно сончево зрачење. Неовластени лица и деца не смеат да имаат пристап до акумулаторската батерија.

### 3.2 Безбедносни предупредувања за акумулаторската батерија и уредот за полнење

Обрнете внимание на безбедносните предупредувања за акумулаторската батерија и за уредот за полнење во

посебните упатства за употреба.

Види:

- Упатство за работа 442228: Литиум-јонска батерија B50 Li, B100 Li
- Упатство за работа 442230: Полнач C30 Li

## 4 МОНТАЖА И СТАВАЊЕ ВО УПОТРЕБА

**⚠ ПРЕДУПРЕДУВАЊЕ!** **Опасности од нецелосно монтирање!** Работењето на нецелосно монтиран уред може да доведе до тешки повреди.

- Користете го уредот само кога е целосно монтиран!
- Ставете ја акумулаторската батерија дури тогаш кога уредот е целосно монтиран!
- Пред вклучувањето, проверете дали се правилно ставени составките!

**⚠ ПРЕДУПРЕДУВАЊЕ!** **Опасност од повреда.** Пред подесување, одржување, нега и чистење секогаш исклучете го уредот. Извадете ја акумулаторската батерија.

### 4.1 Наполнете ја акумулаторската батерија

**i НАПОМЕНА** За детални информации почитувајте ги посебните упатства за употреба за акумулаторската батерија и за полначот.

### 4.2 Ставање и вадење на акумулаторската батерија (02)

**ВНИМАНИЕ!** **Опасност од оштетување на акумулаторската батерија.** Ако акумулаторската батерија по употребата се остави во уредот, тоа може да доведе до оштетување на акумулаторската батерија.

- Непосредно по употреба извадете ја акумулаторската батерија од уредот и складирајте ја заштитено од мраз.
- Ставете ја акумулаторската батерија во уредот дури непосредно пред започнувањето со работа.

### Ставање на акумулаторската батерија

1. Вметнете ја акумулаторската батерија (02/1) во отворот за батеријата сè додека не се вклучи (02/a).

### Вадење на акумулаторската батерија

1. Притиснете го копчето за откопување (02/2) на акумулаторската батерија и држете го притиснато (02/b).
2. Извадете ја (02/c) акумулаторската батерија (02/1).

### 4.3 Монтирање на составките

**⚠ ПРЕДУПРЕДУВАЊЕ! Опасности од нецелосно монтирање!** Работењето на нецелосно монтиран уред може да доведе до тешки повреди.

- Користете го уредот само кога е целосно монтиран!
- Ставете ја акумулаторската батерија дури тогаш кога уредот е целосно монтиран!
- Пред вклучувањето, проверете дали се правилно ставени составките!

#### 4.3.1 Ланцета за чистење под висок притисок (03)

1. Ракавецот на ланцетата за чистење под висок притисок (03/1) насочете го кон отворот на млазницата за висок притисок (03/2).
2. Ставете ја (03/a) ланцетата за чистење под висок притисок (03/1) во млазницата за висок притисок (03/2).
3. Вртете ја (03/b) ланцетата за чистење под висок притисок (03/1) сè додека не се вклучи.

#### 4.3.2 Мулти-млазница за прскање (04)

1. Повлечете ја (04/a) брзата спојка на ланцетата за чистење под висок притисок (04/1) и задржете ја.
2. Ставете ја (04/b) мулти-млазницата за прскање (04/2) во ланцетата за чистење под висок притисок (04/1).
3. Отпуштете ја брзата спојка (04/1).

#### 4.3.3 Адаптер за црево (08)

##### Монтирање на адаптерот за црево

1. Зацврстете го (08/b) адаптерот за црево (08/1) со клуч за завртки.

##### Демонтирање на адаптерот за црево

1. Одвртете го (08/a) адаптерот за црево (08/1) со клуч за завртки.

#### 4.3.4 Црево (05)

1. Ако не е монтиран адаптер за црево (05/2) види *Поглавје 4.3.3 "Адаптер за црево (08)", страна 282.*
2. Повлечете ја (05/a) брзата спојка на црево (05/1) и задржете ја.
3. Приклучете го (05/b) црево (05/1) во адаптерот за црево (05/2).
4. Отпуштете ја брзата спојка (05/1).

#### 4.3.5 Шише со сапун (06)

Шишето со сапун испорачува благ раствор на сапун за длабинско чистење на нечистотии.

1. Наполнете го шишето за сапун со средство за чистење кое не е штетно за водите.
2. Ставете го (06/a) шишето за сапун (06/1) во млазницата за висок притисок (06/2).
3. Завртете го (06/b) шишето за сапун (06/1) за 90°, за да го фиксирате.

#### 4.3.6 Адаптер за шише (07-09)

**⚠ ПРЕДУПРЕДУВАЊЕ! Опасност од повреди и штети на уредот.** Кога уредот лежи, при монтирано шише може да истече течност од отворите за вентилација на опремата.

- Отстранете ја акумулаторската батерија пред да го ставите уредот на рамна површина.

**⚠ ВНИМАНИЕ! Опасност од штети на уредот.** Уредот може да се оштети ако се приклучи на нечисто, рѓаво, калливо или корозивно водоснабдување. Тоа вклучува растително губриво, средства за заштита на растенијата и средства за чистење.

- Чистете го уредот со чиста вода за да го продолжите животниот век на уредот.

**ℹ НАПОМЕНА** Составката не е компатибилна со сите шишиња за вода и сокови.

1. Полнење на шишето.
2. Навртете го (07/a) адаптерот за шише (07/1) на наполнето шише (07/2).
3. Одвртете го (08/a) адаптерот за црево (08/1) со клуч за завртки.
4. Навртете го (09/b) шишето со монтираниот адаптер за шише (09/1) во приклучокот на чистачот под висок притисок (09/2).

### 4.3.7 Четка за перење (18)

1. Ракавецот на четката за перење (18/1) насочете го кон отворот на млазницата за висок притисок (18/2).
2. Ставете ја (18/a) четката за перење (18/1) во млазницата за висок притисок (18/2).
3. Вртете ја (18/b) четката за перење (18/1) сè додека не се вкleshти.

## 5 РАБОТА

**⚠ ПРЕДУПРЕДУВАЊЕ! Опасности од нецелосно монтирање!** Работењето на нецелосно монтиран уред може да доведе до тешки повреди.

- Користете го уредот само кога е целосно монтиран!
- Ставете ја акумулаторската батерија дури тогаш кога уредот е целосно монтиран!
- Пред вклучувањето, проверете дали се правилно ставени составките!

**ВНИМАНИЕ! Опасност од вода.** Контактот со вода води до кратки споеви и уништување на акумулаторската батерија.

- Не ја изложувајте акумулаторската батерија при работење со уредот на влага и влажност.
- Чувајте ја акумулаторската батерија на суво при промена на составките.

### 5.1 Водоснабдување

**ВНИМАНИЕ! Опасност од штети на уредот.** Уредот може да се оштети ако се приклучи на нечисто, рѓаво, калливо или корозивно водоснабдување. Тоа вклучува растително губриво, средства за заштита на растенијата и средства за чистење.

- Чистете го уредот со чиста вода за да го продолжите животниот век на уредот.

#### 5.1.1 Водоснабдување преку домашната мрежа за вода

Чистачот под висок притисок може да се приклучи на домашната мрежа за вода и да се користи преку неа.

#### 5.1.2 Водоснабдување од РЕТ-садови

Чистачот под висок притисок може да се користи со РЕТ-садови, коишто се наполнети со чиста вода види *Поглавје 4.3.6 "Адаптер за шише (07-09)", страна 282.*

### 5.1.3 Водоснабдување од отворени садови

Чистачот под висок притисок може да се употребува со вода од отворени садови, како на пр. буриња за дождовница, канти, води.

**ⓘ НАПОМЕНА** При пречекорување на максималната висина на вшмукување се продолжува времето на вшмукување.

- Почитувајте ја максималната висина на вшмукување на уредот.

1. Приклучете го (05) цреводо на чистачот под висок притисок.
2. Закачете филтер за црево (01/10) во отворени садови.

- Прицврстете ја стегата за црево (01/13) на работ од садот.
- Придвижувачот (01/11) спречува да не потоне филтерот за црево (01/10) на дното.

### Пред употреба

Пред употреба испуштете го воздухот од цреводо.

1. Држете го чистачот под висок притисок на висина од струкот (< 1,5 m).
2. Стартување на уредот (10) види *Поглавје 5.2 "Стартување / стопирање на уредот (10)", страна 283.*
3. Пред почеток со работа почекајте додека чистачот под висок притисок не почне да прска вода. Тоа трае во зависност од водоснабдувањето најмалку 30 секунди.

### 5.2 Стартување / стопирање на уредот (10)

#### Стартување на уредот

1. Насочете го уредот кон површината што треба да се чисти.
2. Притиснете го и држете го притиснато (10/a) прекинувачот за блокирање (10/1).
3. Притиснете ја и држете ја притиснато (10/b) рачката на уредот (10/2).

#### Стопирање на уредот

1. Отпуштете ја рачката (10/2).
2. Отпуштете го прекинувачот за блокирање (10/1).

## 5.3 Наводнување и чистење

### 5.3.1 Подесувања на млазницата од мулти-млазницата за прскање (11,12,13,14)

**⚠ ВНИМАНИЕ!** Опасност од повреда. Не ја изменувајте поставката на млазницата за време на работа.

- Запрете го уредот па потоа изменете ја поставката на млазницата.

Мулти-млазницата за прскање има пет различни модели на прскање. Изберете соодветна функција на млазницата согласно вашата примена.

Подесување	Функција на млазницата
 0°	Точкасто чистење при појака нечистотија
 15°	Чистење на површини при појака нечистотија
 25°	Чистење на површини при средна нечистотија
 40°	Чистење на површини при лесна нечистотија
	Наводнување

Дефект	Причина	Отстранување
Уредот се вклучува но не вшмукува вода или притисокот не е доволен.	Ланцетата за чистење под висок притисок е позиционирана премногу високо над површината од изворот на вода.	Спуштете го уредот на помалку од 1,5 m.
	Филтерот за цревето е запушен.	Извадете го филтерот за цревето и исчистете го со чиста вода.
	Градинарското црево не е правилно приклучено на уредот.	Проверете го градинарското црево и цврсто затегнете го.

## 6 ОДРЖУВАЊЕ И НЕГА

**⚠ ПРЕДУПРЕДУВАЊЕ!** Опасност од повреда. Пред подесување, одржување, нега и чистење секогаш исклучете го уредот. Извадете ја акумулаторската батерија.

**ℹ НАПОМЕНА** За повеќе информации обрнете внимание на посебните упатства за употреба за акумулаторската батерија и за уредот за полнење.

### 6.1 Чистење на филтерот за цревето (15,16)

1. Одвртете го (15/a) филтерот за цревето (15/1) од цревето.
2. Извадете го (16/a) фино сито (16/1).
3. Исплакнете ги елементите со чиста вода.

### 6.2 Чистење на филтерот за приклучок за вода (17)

1. Демонтирајте го адаптерот за цревето (08).
2. Отстранете го (17/a) филтерот за приклучок за вода (17/1).
3. Исчистете го филтерот за приклучок за вода со вода.

## 7 ПОМОШ ВО СЛУЧАЈ НА ДЕФЕКТИ

**ℹ НАПОМЕНА** Во случај на дефекти, коишто не се наведени во табелата или Вие самите не можете да ги отстраните, обратете се до нашиот кориснички сервис.

Дефект	Причина	Отстранување
	Адаптерот за цревето е лабав.	Затегнете го адаптерот за цревето со клуч. Контактирајте го корисничкиот сервис за да добиете филтер за воден приклучок.
	Недостасува филтер за воден приклучок.	
	Пумпата, цревето или другите делови се замрзнати од температури под точката на замрзнување.	Почекајте додека повторно не се размрзнат пумпата, цревето или другите делови.
	Цревето е превиткано.	Исправете го цревето.
<b>Мулти-млазницата за прскање не дихтува.</b>	Моделот за прскање не прска правилно.	Осигурајте дека симболот на моделот за прскање е во иста линија со ознаката.
	Блокирањето на мулти-млазницата за прскање е лабаво.	Затегнете го со инбус клуч.
<b>Излезниот притисок расте наеднаш.</b>	Мулти-млазницата за прскање е запушена.	Заменете ја со нова мулти-млазница за прскање.
<b>По исклучувањето истекува вода.</b>	По исклучувањето сè уште има заостаната вода во ланцетата за чистење под висок притисок и пумпата.	Целосно испуштете ја водата пред складирањето.
<b>Шешето за сапун не може да прска средство за чистење.</b>	Запушување во шешето за сапун.	Исчистете го шешето за сапун со чиста вода.
<b>Уредот не стартува.</b>	Акумулаторската батерија не е правилно ставена.	Вметнете ја акумулаторската батерија во држачот сè додека не се вклучи.
	Акумулаторската батерија е празна.	Наполнете ја акумулаторската батерија или заменете ја со нова.
	Акумулаторската батерија е неисправна.	Заменете ја акумулаторската батерија.
<b>Вода во уредот.</b>	Користено за време на дожд.	Држете го уредот вертикално за да може да истече водата.
	Има паднато во вода.	Оставете го уредот да се исуши најмалку 24 часа.
<b>Притисокот на уредот не е константен.</b>	Можеби уредот вшмукува дополнителен воздух.	Проверете ја врската помеѓу адаптерот за цревето и цревето.
<b>Уредот запира автоматски.</b>	Акумулаторската батерија е празна.	Наполнете ја акумулаторската батерија или заменете ја со нова.
	Мулти-млазницата за прскање е запушена. Активирана е струјната заштита.	Отстранете ја мулти-млазницата за прскање и вклучете го уредот. Сменете ја мулти-млазницата за прскање ако уредот функционира нормално.

## 8 СКЛАДИРАЊЕ

### 8.1 Складирање на уредот

По секоја употреба темелно исчистете го уредот за да избегнете оштетувања:

1. Чистење на уредот:
  - Пред складирањето испуштете ја целата вода од уредот и цревето.
  - Исчистете го целиот уред и деловите од опремата со чиста крпа и мека четка. Да не користите бензин или друг растворувач!
2. Чувајте го уредот закачено на што е можно посуво место без мраз вон дофат на деца.

### 8.2 Складирање на акумулаторската батерија и уредот за полнење

**⚠ ОПАСНОСТ! Опасност од експлозии и пожари!** Може да загинат или тешко да се повредат лица ако акумулаторската батерија експлодира бидејќи била складирана пред отворени пламени или извори на топлина.

- Складирајте ја батеријата ладна и сува, но сепак не пред отворени пламени или извори на топлина.

**i НАПОМЕНА** Акумулаторската батерија при полнењето е заштитена врз основа на автоматското препознавање на наполнетоста од преполнување и така може да остане поврзана некое време со полначот, но сепак не постојано.

- Складирајте ја акумулаторската батерија на суво место без мраз на температура на складирање (види го упатството за работа за батеријата) и со наполнетост од околу 40 – 60 %.
- Не ја складирајте акумулаторската батерија поради опасност од краток спој во близина на метални предмети или предмети што содржат киселина.
- По околу 6 месеци складирање наполнете ја акумулаторската батерија околу 2 часа.

## 9 ОТСТРАНУВАЊЕ

### Информации за Законот за електрични и електронски уреди



- Старите електрични и електронски уреди не припаѓаат во куќниот отпад туку треба да се достават до посебно собирно место односно место за отстранување!

- Старите батерии или акумулатори коишто не се цврсто вградени во стариот уред мора да се извадат пред предавањето! Нивното отстранување се регулира преку Законот за батерии.
- Сопствениците односно корисниците на електрични и електронски уреди се законски обврзани за нивно враќање по нивната употреба.
- Крајниот корисник е лично одговорен за бришењето на неговите лични податоци на стариот уред за отстранување!

Симболот на прецртана канта за отпадоци значи дека електричните и електронските уреди не смеат да се фрлаат заедно со другиот куќен отпад.

Електричните и електронските уреди може да ги предадете бесплатно на следниве места:

- Јавни законски места за отстранување односно собирни места (на пр. комунални собирни места)
- Продажни места на електрични уреди (стационарни или онлајн), доколку трговците се обврзани за враќање или доброволно го нудат истото.

Овие изјави важат само за уреди кои се монтираат и продаваат во државите на Европската Унија и тие што подлежат на Европската Директива 2012/19/EU. Во државите надвор од Европската Унија може да важат поинакви одредби за отстранување на стари електрични и електронски уреди.

### Информации за Законот за батерии



- Старите батерии и акумулаторите не припаѓаат во куќниот отпад туку треба да се достават до посебно собирно место односно место за отстранување!

- За безбедно вадење на батериите или акумулаторите од електричниот уред и за информации за нивниот тип односно хемискиот систем почитувајте ги

останатите податоци во рамки на упатството за работа или упатството за монтирање.

- Сопствениците односно корисниците на батерии и акумулатори се законски обврзани за нивно враќање по нивната употреба. Враќањето се ограничува на предавањето на количини од едно општо домаќинство.

Старите батерии може да содржат штетни материји или тешки метали кои се штетни за животната средина и здравјето. Понатамошната обработка на старите батерии и користењето на ресурсите содржани во нив допринесува до заштита на овие две важни добра.

Симболот на прецртана канта за отпадоци значи дека батериите и акумулаторите не смеат да се фрлаат заедно со другиот куќен отпад.

Ако покрај тоа под кантата за отпадоци стојат знаците Hg, Cd или Pb, тоа стои за следново:

- Hg: Батеријата содржи повеќе од 0,0005 % жива

## 10 КОРИСНИЧКИ ЦЕНТАР/СЕРВИС

Ако имате прашања во врска со гаранцијата, поправка или резервни делови обратете се на

- Cd: Батеријата содржи повеќе од 0,002 % кадмиум
- Pb: Батеријата содржи повеќе од 0,004 % олово

Акумулаторите и батериите може да ги предадете бесплатно на следниве места:

- Јавни законски места за отстранување односно собирни места (на пр. комунални собирни места)
- продажни места на батерии и акумулатори
- собирни места од заедничкиот собирен систем за уреди-стари батерии
- собирно место на производителот (во случај ако не е член на заедничкиот собирен систем)

Овие изјави важат само за акумулатори и батерии кои се продаваат во државите на Европската Унија и тие што подлежат на Европската Директива 2006/66/EУ. Во државите надвор од Европската Унија може да важат поинакви одредби за отстранување на акумулатори и батерии.

најблискиот сервисен центар на AL-KO. Истиот ќе го најдете на интернет на следната адреса:  
[www.al-ko.com/service-contacts](http://www.al-ko.com/service-contacts)

## 11 ГАРАНЦИЈА

Можните материјални грешки или грешки во производството ги отстрануваме за време на законски определениот гарантен рок, во согласност со нашиот избор, по пат на поправка или испорака на резервен дел. Гарантниот рок се определува за секој поединечен случај, според законот на државата, во која бил купен производот.

Нашата обврска за гаранција важи само при:

- почитување на упатството за употреба
- Прописно ракување
- Употреба на оригинални резервни делови

Гаранцијата се поништува при:

- Обиди за самостојни поправки
- Обиди за самостојни технички измени
- Непрописна примена

Од гаранцијата се исклучени:

- Оштетувања на бојата предизвикани од нормално абење
- Изабени делови, кои на табелата за резервни делови се означени со рамка xxxxxx (x)

Гарантниот рок започнува со купување од страна на првиот краен корисник. Меродавен е датумот на сметката за плаќање. Обратете се со овој гарантен лист и со оригиналната сметка кај продавачот или во најблиската овластена служба за односи со корисниците. Со оваа гаранција, законските права на купувачот во однос на продавачот остануваат непроменети.

